

ENGA

Inh. Heinz Arntzen e.K.

Ihr Partner in Sachen
Schweißtechnik und Werkzeug

SCHWEISSTECHNIK

2023/2024



PROFESSIONELLE
VERBINDUNGEN

Alle Angebote in diesem Katalog sind speziell für Gewerbe, Handwerk, Handel und Industrie. Alle Preise zzgl. gesetzlicher MwSt.
Eine Preisanpassung während der Kataloglaufzeit behalten wir uns vor.

Unser Megalager

SCHNELL. ZUVERLÄSSIG. INDIVIDUELL.

Lieferfähigkeit 98 %

Fehlerquote < 0,2 %

Garantiert tagfertige Lieferung

340.000 über unser Zentrallager
zu beziehende Artikel

Einzigartige kundenindividuelle
Logistik

120.000 Palettenplätze

72.000 Fachbodenplätze

14.000 Tablarliftplätze

4.700 Pakete – 800 Paletten

täglich im Versand





Schweiß-
und Schneidanlagen



1

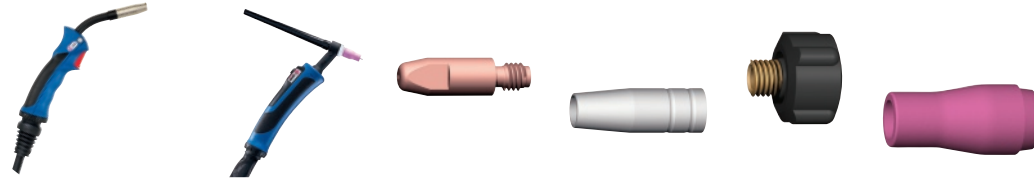

Schweißbrenner



2

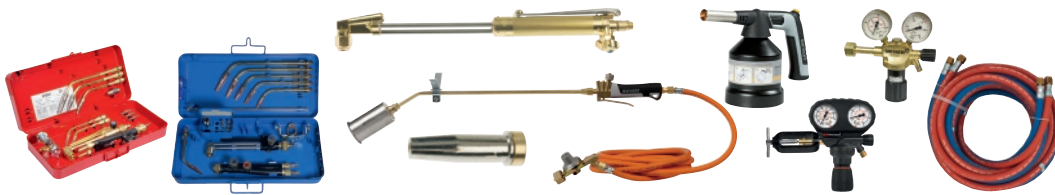

Autogen-, Propan-
und Gastechnik



3

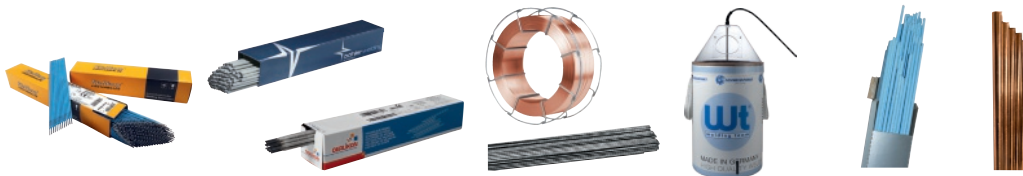

Schweißzusatzwerkstoffe
und Lote



4

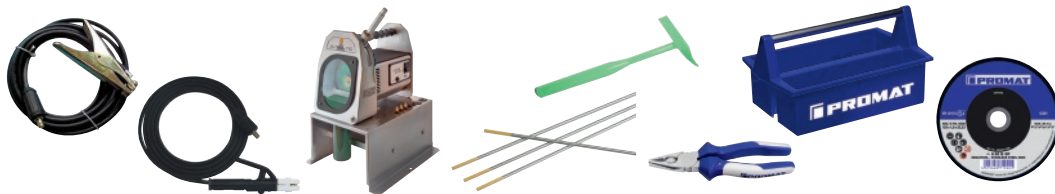

Schweißzubehör



5



Absaugtechnik



6



Arbeitsschutz



7



Werkzeuge /
Maschinen



8



Betriebsausstattung /
Automatisierung



9

Was der Aktivkreis Schweißen Ihnen bietet

UNSERE LEITSÄTZE



Fachkompetenz durch geschultes Personal



24 h-Lieferservice



Marken- und Eigenmarkenprodukte zum optimalen Preis-/Leistungsverhältnis



einen für den Bereich der Schweißtechnik umfassenden Katalog, Online-System-Shop und komfortable EDV-Anbindungen



einen flächendeckenden Reparaturservice



Systemlösungen aus einer Hand



Marktführende Partner

FÜR SIE SIND DIE BESTEN
GERADE GUT GENUG

3M

**ABICOR
BINZEL** 

ASATEX 

CEPRO®
LEADING IN WELDING SAFETY

 **ONZELMANN**
Schweißhandelsgesellschaft mbH

GCE®
Gas Control Equipment

GYS
INVEST IN THE FUTURE

HAIX®

HARRIS
A LINCOLN ELECTRIC COMPANY

KEMPER®

MESSER 
Cutting Systems

PLYMVENT®
clean air at work

PROMAT

siegmund®

SINOtec®

TEKA

U-Power®
Don't worry... be happy!

wt®
welding team

Auf einen Blick

SO BESTELLEN SIE GANZ EINFACH

Für Ihre Bestellung genügen die 10-stellige
Artikelnummer (Art.-Nr.) und die Bestellmenge.

Tabellenaufbau:

Breite [mm]	Höhe [mm]	Länge [mm]	Gewicht [kg]	VE	Art.-Nr.	EUR	KS
92	32	346	1,5	12 +	1234 567 890	2,15 ¹⁾	ZX34
125	40	463	3,0	6 +	0123 456 789	4,20 ¹⁾	ZJ08
160	50	618	30		2345 678 901	56,70	ZX34
200	60	634	44		9876 543 210	102,00	ZX34

VE = Verpackungseinheiten

Bei Berücksichtigung der VE erhalten Sie die Artikel in Originalverpackung

+ = Handlingsaufschlag

Bei diesen Artikeln ist ein Anbruch der VE möglich. Dafür wird ein Aufschlag von 15% berechnet.



Artikel nicht paketversandfähig.
Lieferung erfolgt per Spedition. Mit zusätzlichen Kosten ist zu rechnen.

Lieferauskunft

Ohne Kennzeichnung in 24 Stunden* /

● = Lieferzeit auf Anfrage



Gefahrgut- und/oder Gefahrstoffartikel,
bitte beachten Sie die Sicherheits-
datenblätter. Diese finden Sie unter
www.nordwest.com/downloads



Klimaneutral

Druckprodukt

ClimatePartner.com/11798-2212-1003



MIX
Papier | Fördert
gute Waldnutzung
FSC® C128922

Die Gültigkeit dieses Kataloges (ausgenommen Preise), gleich ob Druckwerk oder in elektronischer Anzeigeform, ist auf den Zeitraum vom 01.03.2023 bis zum 31.12.2024 beschränkt. Eine Preisanpassung während der Kataloglaufzeit behalten wir uns vor. Bei den abgedruckten Preisen handelt es sich um unverbindliche Preisempfehlungen.

Rechtliche Hinweise

* Angaben zu den jeweiligen Lieferfristen verstehen sich als voraussichtliche Lieferzeiten bei Lieferungen innerhalb Deutschlands.

NORDWEST arbeitet mit namhaften Speditionen zusammen, eine Lieferzeitgarantie kann aber nicht gegeben werden. Längere Lieferzeiten gelten z.B. für Bestellungen, die nach 16:00 Uhr bei uns eingehen, Lieferungen außerhalb Deutschlands und Lieferungen auf Inseln. Bei Lieferungen außerhalb Deutschlands kann der Lieferservice auch 48 Stunden oder darüber hinaus betragen.

Alle Preise sind freibleibend. Bei den abgedruckten Preisen handelt es sich um unverbindliche Preisempfehlungen.

Alle genannten Preise verstehen sich per Stück, Paar oder Verpackungseinheit netto ohne Mehrwertsteuer, sofern nicht anders angegeben. Der jeweils gültige Legierungszuschlag wird separat berechnet.

Die in diesem Katalog veröffentlichten Angaben entsprechen dem Informationsstand zum

Zeitpunkt des Redaktionsschlusses (10.2022). Spätere Änderungen können aus produktions-technischen Gründen keine Berücksichtigung finden.

Technische Änderungen vorbehalten. Haftung für Druckfehler sowie fehlerhafte technische Angaben und Abbildungen wird ausgeschlossen. Abbildungen können, z.B. bei Neugestaltung der Produkte durch den Hersteller, abweichen. Wir arbeiten zum Teil mit Anwendungsabbildungen; Werkzeuge/Dekoration sind nicht im Lieferumfang enthalten.

Es gelten unsere Allgemeinen Geschäftsbedingungen, die entweder in diesem Katalog abgedruckt sind oder Ihnen von uns bei Vertragsabschluss zur Verfügung gestellt werden.

Sie haben das Recht im Fall von Art. 21 Absatz 1 und 2 DSGVO der Datenverarbeitung zu widersprechen. Ergänzend gelten die Datenschutzbestimmungen der NORDWEST Handel AG (einsehbar unter www.nordwest.com/Datenschutz).

Impressum

Katalog Schweißtechnik

Herausgeber:

©NORDWEST Handel AG

Robert-Schuman-Str. 17

D-44263 Dortmund

info@nordwest.com

www.nordwest.com

Geschäftsfeld Bau-Handwerk-Industrie

Nachdruck – auch auszugsweise – nur mit schriftlicher Genehmigung des Herausgebers.

Eine Preisanpassung während der Kataloglaufzeit behalten wir uns vor.

Alle Angebote gelten nur für gewerbliche Abnehmer. Alle Preise zzgl. gesetzl. MwSt.

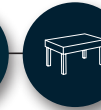
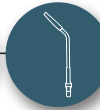

2

2K-Kartuschenpressen5/79
 2K-Kleber5/78-79

A

Abluftsets6/16
 Abreinigungssets6/28
 Absaugarme6/16
 Absaugdüsen2/22-26
 Absauggeräte/-anlagen6/6, 6/8-11, 6/13-14, 6/27, 6/29
 Aceton5/76
 Adapter7/16
 Adapter für Korbspulen1/8-11, 4/18, 5/17
 Akkublindnietmutternsetzgeräte5/25
 Akkubohrhämmer8/3
 Akkubohrschrauber8/2-3
 Akkuexzenterschleifer8/4
 Akkus3/41, 7/7-8
 Akkusäbelsägen8/4
 Akkuschlagbohrschrauber8/2
 Akkuschlagschrauber8/3
 Akkusets8/3
 Akkuwinkelschleifer8/4
 Aktivkohlefilter6/27
 Alu-Gestrick-Vorfilter6/27
 Aluminiumklebebänder5/40
 Aluminiumsprays5/75
 Anreißfarben5/78
 Anreißköpfe5/31, 5/40
 Anschlussmuttern3/2, 3/5, 3/27, 3/31, 3/33
 Antirutschmatten9/36
 Anwärmbrenner3/6, 3/31, 3/34
 Anwärmbrenner-Sets3/44
 Anwärmeinsätze3/6, 3/17, 3/19, 3/28, 3/31, 3/34
 Anzünder3/69
 Arbeitsdrehstühle9/32
 Arbeitsgeräte5/8
 Arbeitshandschuhe7/39-46
 Arbeitsleuchten5/47-49
 Arbeitsplatz-Bodenbeläge9/31

Architektenschlüssel3/69
 Atemschutzfilter7/5-9, 7/15-16
 Atemschutzhalbmasken7/15
 Atemschutzmasken7/27-28
 Atemschutzvollmasken7/15
 Atemventilabdeckungen7/16
 Atemventile7/16
 Aufnahmeschäfte5/52, 5/64, 5/67
 Aufnahmewalzen5/51
 Ausbausets6/27
 Ausbeulstationen9/25
 Ausbeulsysteme9/25
 Ausblaspistolen8/25
 Autogenschläuche3/70

B

Badsicherungen5/38
 Bandmaße5/31
 Bandsägen8/13-14
 Bandschleifer8/9, 8/12
 Bandschleifmaschinen8/9, 8/12
 Basiseinheiten5/39
 Batterien7/5
 Baumarker5/78
 Baustellenmarkierungssprays5/78
 Behälter4/42
 Beleuchtungssätze6/28-29
 Bitsortimente5/22
 Blaspistolen8/25
 Blehscheren5/23
 Blindniethandzangen5/24
 Blindnietmutterngeräte8/28
 Blindnietmutternsetzgeräte8/28
 Blindnietsetzgeräte8/28
 Blindnietssortimente5/24
 Bohr-/Schneidölsprays5/77
 Bohrer5/33-34
 Bohrhämmer8/3-4
 Bohrmaschinenschraubstöcke5/7
 Bohrschrauber8/2-3
 Bohr- und Schneidölsprays5/77
 Brauseanwärmeinsätze3/6, 3/17, 3/19, 3/28, 3/31, 3/34

Brausewaermeeinsätze	3/6, 3/31, 3/34	Doppelgabelschlüsselsätze	5/19
Bremsenreiniger	5/76	Doppelmaulschlüsselsätze	5/19
Brenner	1/6-11, 2/2, 2/4, 2/6, 2/8, 2/10, 2/12,2/14, 2/16, 2/18, 2/20, 2/22-26, 2/28,2/30, 2/32, 2/34, 2/36, 3/7, 3/22, 3/37, 3/41	Doppelringschlüsselsätze	5/19
Brenner-/Stativhalter	9/17	Doppelschleifer	8/9, 8/12
Brennerhäse	2/3, 2/5, 2/7, 2/9, 2/22	Doppelschleifmaschinen	8/9, 8/12
Brennerhalsspiralen	2/3, 2/15, 2/17, 2/19, 2/21	Dornschlüssel	3/69
Brennerhalter	5/17, 9/17	Dosierpumpen	7/70
Brennerhandgriffe	3/43	Drahtbürsten	5/67
Brennerkappen	2/28, 2/30, 2/32, 2/34, 2/36	Drähte	4/41
Brennerstative	9/17	Drahtelektroden	4/17-33
Brennschneiddüsen	3/10-11, 3/23, 3/31, 3/34	Drahtführungen	2/3, 2/5, 2/7, 2/9, 2/11, 2/13,2/15, 2/17, 2/19, 2/21, 2/23-26
Brennschneidmaschinen	3/41	Drahtführungsspiralen	2/3, 2/5, 2/7, 2/9, 2/11, 2/13,2/15, 2/17, 2/19, 2/21, 2/23-26
Brennspiritus	5/76	Drahtvorschubrollen	1/8-11
Brillenkits	7/16	Drehhocker	5/46, 9/32
Brustlatzschürzen	7/60	Drehhülsen	5/72
Buchsen- / Lagerkleber	5/81	Drehteller	5/8
Bügelgehörschützer	7/33, 7/35	Drehtische	9/14-16
Buntbartschlüssel	3/69	Dreikantschlüssel	3/69
Buntlacksprays	5/78	Druckluftausblaspistolen	8/25
C		Druckluftbandschleifer	8/27
CEE-Stecker	5/6	Druckluftblindnietsetzgeräte	8/28
CEE-Verlängerungen	5/5	Druckluftgeradschleifer	8/27
Chemikalienhandschuhe	7/46	Druckluft-Kompressoren-Zubehörsets	8/26
Chemikalienschutzschürzen	7/60	Druckluftkupplungen	3/72-73
Colorsprays	5/78	Druckluft-Meißelhämmer	8/28
Cuttermesser	5/23	Druckluftnadelentrostler	8/27
Cyanacrylatklebstoffe	5/80-81	Druckluftratschenschrauber	8/26
D		Druckluftschlagschrauber	8/26
Dekontaminierungsaufsatz-Sets	7/16	Druckluftschlauchtrommeln	9/27
Desinfektionsspender	7/68	Druckluftstabschleifer	8/27
Diamantscheiben	5/13-15	Drucklufttüllen	3/72-74
Diffusoren	2/33, 2/35-36	Druckluftwerkzeuge	6/28, 8/26-28
Digitalmessschieber	5/29	Druckluftwinkelschleifer	8/26
Doppelabzweigventile	3/68	Druckminderer	1/8-11, 3/44, 3/48-55, 3/60, 3/68
Doppeldichtungen	5/39	Druckregler	3/48-49
		Drucksprüher	5/69
		Düsen	3/3, 3/5, 3/7, 3/23-24,3/31, 3/34, 3/37
		Düsenreiniger	3/68
		Düsenreinigungsbohrer	3/68
		Düsenstöcke	2/2, 2/4, 2/6, 2/8, 2/10, 2/12,2/14, 2/16, 2/18, 2/20, 2/23-26
		DV Ausrüstungen	1/8-11

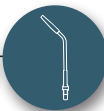

E

Edelstahlreiniger	5/70-71, 5/73-74, 5/76
Edelstahlschwämme	5/51
Edelstahlsprays	5/75
Effizienzpakete	6/22
E-Halter	5/2-3
Ein-/Ausschaltungen	6/28-29
Einatemventile	7/16
Einhand-Kupplungen	3/72
Einschnittgewindebohrer	5/35
Einschnittgewindebohrersätze	5/35
Einstecktüllen	3/72-74
Einwegmasken	7/28
Einwegoveralls	7/58-59
Elektroden	1/12-14, 4/6-16, 5/2, 5/16
Elektrodenhalter	2/33, 2/36, 5/2-3, 5/5, 5/13
Elektrodenhandschweißgeräte	1/4-5
Elektrodenschweißanlagen	1/4-5
Elektrodenschweißgeräte	1/4-5
Elektrolyte	5/70-71, 5/73-74
Elektroschreiber	5/26-27
Entfetter	5/76
Entnahmestellendruckminderer	3/60
Entnahmestellenstationen	3/60
Epoxydharze	5/78
Erdkabel	1/8-11, 5/2, 5/72, 5/74
Erdklemmen	1/8-11, 5/2-3, 5/72, 5/74
Erdungsklemmen	5/3
Ersatzfilter	6/6, 6/8-11, 6/15-16, 6/27-29
Ersatzschweißspiegel	3/68, 5/27
Erste-Hilfe-Kästen	7/65
ESD-Arbeitsplatz-Bodenbeläge	9/31
Exzenterschleifer	8/4-5

F

Fächerschleifer	5/50, 5/67
Fächerschleifscheiben	5/59-60
Fahrgestell für Wertstoffsammler	1/7
Fahrwagen	1/7, 3/3, 3/5-6, 3/28-29
Farbeindringmittel	5/70
Farbsprays	5/78

Fassware	4/19
Fasszubehör	4/19
Federn	2/3
Federzüge	9/28
Feilen	5/24
Feilensätze	5/24
Fernwartungspakete	6/22
Fette	5/77
Fettlöser	5/76
Fettpressen	5/77
Fiberscheiben	5/61-62
Fiberschleifscheiben	5/61-62
Filter	6/6, 6/8-11, 6/15-16, 6/27
Filteradapter	7/15
Filtergebläseboxen	7/7
Filtergeräte	6/6, 6/8, 6/27
Filterkassetten	5/13
Filterpatronen	6/22, 6/28-29
Filtertürme	6/22-23
Fittingslötffette	4/42
Fittingslötpasten	4/41
Fixiergeräte	5/6
Flachmeißel	5/23
Flachwinkel	5/29
Flammrichtbrenner	3/3, 3/7, 3/20
Flammschutzmatten	7/63
Flammschutzpasten	7/63
Flanschenwinkel	5/30
Flaschendruckminderer	1/8-11, 3/50-55, 3/68
Flaschendruckmindererdichtungen	3/50-51, 3/55
Flaschenkupplungen	3/68
Flüssigmetalle	5/78
Flussmittel	4/41-43
Flussmittel für Silberlote	4/42-43
Formtrennmittel	5/77
Formiergaskleber	5/39
Formiergaspapiere	5/39-40
Formiergassystemdichtungen	5/39
Formiergassysteme	5/39
Frässtifte	5/36-37
Fugenhobeldüsen	3/24, 3/38-40
Fugenhobler	5/2
Führungsrohre	2/3, 2/5, 2/9, 2/11, 2/13
Führungsschienen	3/41
Fülldrähte	4/34-35

Fülldrahtelektroden4/34-35
 Funkthermometer5/32

G

Gabelringschlüsselsätze5/19
 Gamaschen7/59
 Ganzstahlschraubzwingen5/7
 Gasanzünder3/69
 Gasdüsen2/3-4, 2/6, 2/8, 2/10, 2/12,
2/14, 2/17, 2/19, 2/21, 2/23-26
 Gasdüsenadapter2/12
 Gasdüsenträger2/2, 2/4, 2/6, 2/8, 2/10, 2/12,
2/14, 2/16, 2/18, 2/20, 2/23-26
 Gasflaschen3/76
 Gasflaschencontainer3/80-84
 Gasflaschengestelle3/83-84
 Gasflaschenlagerboxen3/80-84
 Gasflaschenlagercontainer3/80-84
 Gasflaschen Propan3/43
 Gasführungen1/12-14
 Gaskartuschen3/45, 3/69
 Gasmessgeräte5/28
 Gasschläuche1/8-11, 3/70-71
 Gassparer3/68
 Gasverteiler2/5, 2/7, 2/9, 2/11, 2/13
 Gebläsefiltergeräte7/14
 Gehörschutzspender7/33, 7/35
 Gehörschutzstöpsel7/33, 7/35
 Geruchsfilter7/7
 Gesichtsabdichtungen7/5, 7/7
 Gesichtsschutzschirme7/23
 Gewindebohrer5/35-36
 Gewindebohrersätze5/35-36
 Gewindeschneidzeugsätze5/35
 Gießertiefel7/49-51
 Gliedermaßstäbe5/30
 Gradmesser5/30
 Griffstück-Anschlussmutter3/2, 3/5, 3/27, 3/31, 3/33
 Griffstücke3/2, 3/5, 3/17-18, 3/27, 3/29, 3/31, 3/33
 Gripzangen5/6-7
 Grobreinigungsscheiben5/52
 Grundierungen5/75, 5/78

Grundierungssprays5/78
 Gummileitungen5/5
 Gummimatten9/36
 Gummiträger5/51

H

Haftmagnete3/41, 5/4
 Hallenabsaugungen6/22-23
 Haltefedern2/3
 Haltenippel2/3, 2/5, 2/7, 2/9, 2/11, 2/13, 2/23-26
 Hämmer5/23-24
 Hammerschlagmatten9/36
 Handgriffe3/42-43, 5/72-73
 Handgriffleitungen5/72, 5/74
 Handleuchten5/47-48
 Handpressen5/79
 Handreiniger7/69-70
 Handschleifhalter5/14-15
 Handschneidbrenner3/3, 3/5, 3/7, 3/22-24,
3/31, 3/34, 3/37, 3/41
 Handschützer7/41
 Handtücher7/66-67
 Handwagen5/12
 Hart-/Weichlötgarnituren3/36
 Hartlote4/39-40
 Hartlötgarnituren3/36, 3/43
 Hartlötpasten4/42
 Hartlötsets3/43
 Hauptfilter6/27
 Hautpflege7/69
 Hautpflegelotionen7/69
 Hautreiniger7/69-70
 Hautschutzcremes7/69-70
 Hebebänder9/35
 Hebelzüge9/33
 Heizdüsen3/10-11, 3/23, 3/29, 3/31, 3/34
 Helmhakenschlaufen7/16
 Hitzehandschuhe7/42
 Hitzeschutzgewebe7/42, 7/62
 Hitzeschutzkoffer7/63
 Hochleistungsdruckminderer3/54
 Hochleistungsdruckregler3/48-49

Hochvakuumabsauganlagen	6/10-11, 6/13-14, 6/29	Keramik-Protect Spray	5/69
Hocker	5/46, 9/32	Keramische Badsicherungen	5/38
Holzgliedmaßstäbe	5/30	Keramische Gasdüsen	2/29, 2/31, 2/33, 2/35-36
Hygrometer	5/32	Kernbohrmaschinen	8/7
I			
Induktionsheizgeräte	9/26	Kettenspanner	5/11
Industriereiniger	5/76	Kettensprays	5/77
Industrierestäuber	5/69-70	Ketten- und Drahtseilsprays	5/77
Infrarotthermometer	5/32	Kettenzüge	9/33
Innenmasken-Sets	7/16	KFZ-Verbandkasten	7/65
Innenspannsysteme	5/11-12	Kipptische	9/14-16
Inspektionsspiegel	5/27	Kleber	5/39, 5/78-81
Inverter-Stromerzeuger	8/16	Klebstoffe	5/78-81
Isolierhüllen	5/70	Kleindruckregler	3/48-49
Isolierringe	2/29, 2/31, 2/33, 2/35-36	Kleinteilereiniger	5/70-72
K			
Kabel	1/8-11, 5/2, 5/72, 5/74	Klemmkabelschuhe	5/4
Kabelaufroller	9/27	Klimageräte	1/7
Kabelscheren	5/18	Knarrenschlüsselsätze	5/19
Kabelschneider	5/18	Knopfzellen	7/5
Kabeltrommeln	5/5	Koffer	1/5, 5/42
Kantenentgrater	8/6-7	Kohleelektroden	5/2
Kantenentgratmaschinen	8/6-7	Kohlefaserpinsel	5/70
Kantenschleifmaschinen	8/6-7	Kolbenbrenner	3/42
Kantenschutz	9/36	Kolbenhalter	3/42
Kantenschutzwinkel	9/36	Kombizangen	5/18
Kantenwinkel	9/36	Konstantregler	3/44, 3/49
Kapselgehörschützer	7/6, 7/34-35	Kontaktdüsen	2/2, 2/4, 2/6, 2/8, 2/10, 2/12, 2/14, 2/16, 2/18, 2/20, 2/23-26
Karren	9/33	Kontaktkleber	5/81
Kartuschen	3/45, 3/69	Kontaktspitzen	2/2, 2/4, 2/6, 2/8, 2/10, 2/12, 2/14, 2/16, 2/18, 2/20, 2/23-26
Kartuschen-Lötgeräte	3/45	Kopf-/Halsschutz	7/7, 7/9
Kartuschenpistolen	5/79	Kopfbänder	7/8-11
Kartuschenpressen	5/79	Kopfhalterungen	7/16
Katoden	1/12-14	Kopfschützer	7/5, 7/7-8
Kegelbürsten	5/65-66	Kopftücher	7/61
Kegel- und Entgratsenkensätze	5/33	Korbspulenadapter	1/8-11, 4/18, 5/17
Kehlnahtscheiben	5/53	Körner	5/23
		Kraft-Seitenschneider	5/18
		Kreidehalter	5/27
		Kreiden	5/27
		Kreissägen	8/12
		Kreisschablonen	3/41
		Kreisschneideeinrichtungen	1/12-14, 3/41
		Kreuzmeißel	5/23
		Kreuzschlitten	9/17

Kugeln.....	5/12
Kühlmittel	5/68
Kühlschmierstoffe.....	5/77
Kunststoffgliedermaßstäbe	5/30
Kupferhartlote.....	4/39-40
Kupfersprays.....	5/75
Kupferstücke	3/42
Kupplungen.....	3/68, 3/72

L

Lacke	5/75
Lacksprays.....	5/78
Ladegeräte.....	7/16
Lamellenaufhängungen	9/30
Lamellenscheiben.....	5/59-60
Lamellenschleifscheiben	5/59-60
Lamellenschutzwände.....	9/30-31
Längsschlitten	9/17
Lärmschutzwandsysteme	9/30-31
Lecksuchsprays	5/70
Lederfette.....	7/54
Lederhüftschürzen.....	7/60
Lederkopfhäuben.....	7/17, 7/60
LED Kopfleuchten.....	5/46
LED Stirnleuchten.....	5/46
LED-Strahler	5/48-49
LED Taschenlampen.....	5/46-47
Lehren	5/28
Leuchten.....	5/46-49
Löschdecken	7/65
Lötdrähte	4/41
Löteinsätze	3/43
Löten	3/42, 3/45, 4/40-43
Lötfette.....	4/42
Lötgeräte	3/42
Löthandgriffe	3/42
Lötkoffer	3/43
Lötkolben.....	3/42
Lötlampen.....	3/45
Lötpasten.....	4/41-43
Lötregler	3/44
Lötsets.....	3/42

Lötwasser.....	4/42
Lötwasserbehälter	4/42
Lötwasserflaschen	4/42
Lötwasserpinsel	4/42
Lötzinn	4/40-41
Luftführungen.....	7/7

M

Magnetbohrmaschinen.....	8/7
Magnetpositionierer	5/6
Manometer	3/55
Manometerdichtungen	3/55
Manometerschutzkappen.....	3/55
Markierungssprays	5/78
Maschinengewindebohrer	5/36
Maschinengewindebohrersätze	5/36
Maschinenkoffer.....	1/5
Maschinenschraubstöcke.....	5/7
Maßbänder	5/31
Massekabel	1/8-11, 3/41, 5/2, 5/4, 5/72, 5/74
Masseklemmen.....	5/3
Massivdrahtelektroden	4/17-33
Maßstäbe	5/30
Matten	9/36
Maulringratschenschlüsselsätze.....	5/19
Maulschlüsselsätze	5/19
Mechanische Filteranlagen.....	6/15-16
Mehrfachschlüssel	2/3, 2/5, 2/9, 2/11, 2/13
Mehrstufenbohrer	5/34-35
Mehrstufenbohrersätze	5/35
Mehrzweckfette	5/77
Meißel	5/23
Meißelhämmer	8/28
Messer	5/23
Messfühler	5/32
Messinghartlote.....	4/40
Messingsprays	5/75
Messschieber	5/29
Metallbandsägen	8/13-14
Metallbohrer	5/33
Metallkreissägeblätter	8/12

Metallkreissägen	8/12
Metallsägeblätter	5/24
Metallsägebögen	5/24
Metermaße	5/31
MIG/MAG Schweißanlagen	1/8-11
MIG/MAG Schweißbrenner	1/8-11, 2/2, 2/4, 2/6,2/8, 2/10, 2/12, 2/14,2/16, 2/18, 2/20, 2/22-26
MIG/MAG Zubehörsets	1/8-11
Mischdüsen	5/79
Montagekleber	5/81
Montageschlüssel	3/69
Montagewerkbänke	5/42
Multifunktionsschlüssel	3/69
Multifunktionssprays	5/76
Muttern	3/2-3, 3/5, 3/7, 3/23-24,3/27, 3/31, 3/33-34, 3/37
Mutternsetzgeräte	8/28

N

Nackenpolster	7/16
Nassentwickler	5/70
Neusilberhartlote	4/40
Neutralisierer	5/70
Nietmutternsetzgeräte	8/28
Nietpistolen	8/28
Nippel	3/72-73
Nitrilhandschuhe	7/44-46
Notstromaggregate	8/16
Notstromerzeuger	8/16

O

Oberflächenfühler	5/32
Oberflächentemperaturmessstifte	5/32
Ohrklemmen	3/74
Ohrklemmensortimente	3/74
Ohrschellensortimente	3/74
O-Ring-Dichtungen	2/3, 2/5, 2/7, 2/9,2/11, 2/13, 2/23-26

P

Papierspender	7/66
Papiertücher	7/66-67
Parallelschraubstöcke	5/8
Pastenspender	7/70
Patronenfilteranlagen	6/9, 6/15, 6/28-29
Permanentmagnetpositionierer	5/6
PE-Säcke	6/28-29
Pflaster	7/65
Pflasterspender	7/65
Pinself	4/42
Pinselfbürsten	5/65-66
Plasmadüsen	1/12-14
Plasmaschneidanlagen	1/12-17
Polierer	8/5
Poliermaschinen	8/5
Polierpasten	5/54
Polierringe	5/53-54, 5/64
Polschweißzwingen	5/3
Presskabelschuhe	5/4
Propan-Brenner-Handgriff	3/43
Propanflaschen	3/43
Propan Hartlötsets	3/43
Propan-Kleindruckregler	3/48-49
Propan-Konstantregler	3/44
Propanschläuche	3/70-71
Prüfmittel	5/70
PTFE-Sprays	5/77
Pumpsprays	7/70
Punktschweißinverter	9/25
Putztücher	7/66-67
Putztuchspender	7/66
PVC-Säureschürzen	7/60

R

Radialbürstenscheiben	5/67
Rahmenständer	5/13
Rapidkleber	5/80-81
Ratschenringgabelschlüsselsätze	5/19
Ratschen-Zurrgurte	9/34-35
Raumklimageräte	1/7

Raumüberwachungssysteme	6/29
Reiniger	5/70, 5/76
Reinigungskissen.....	5/51
Reinigungspinsel	5/70-72
Repairsticks	5/79
Rindlederhandschuhe	7/43-44
Ringmaulratschenschlüsselsätze.....	5/19
Ring-Maulschlüsselsätze	5/19
Ringschlüsselsätze	5/19
Rissprüfsysteme.....	5/70
Rohrarme.....	3/41
Rohrbandschleifer.....	8/6
Rohrbögen	2/22
Rohrsägeblätter	8/15
Rohrsägen	8/14-15
Rohrschnellspanner	5/11
Rohrschraubstöcke.....	5/8
Rohrschweißseinsätze	3/3, 3/6, 3/17, 3/19, 3/28
Rohrstative	5/12
Rollen-/Radsätze	5/12
Rollen für Workstation.....	9/7
Rollensätze	5/12
Rollhocker.....	5/46, 9/32
Rollwerkbänke	5/44-45
Rostlöser	5/77
Rostprimer.....	5/78
Rostschutz.....	5/75
Rostschutze.....	5/75
Rotationsschleifer.....	8/4
Rundbürsten	5/65-66
Runddüsen	6/10-11, 6/13-14
Rundschlingen	9/35
S	
Säbelsägen	8/4
Sackkarren	9/33
Sägeblätter	5/24, 8/15
Sägen.....	5/24
Salzsäurebehälter	4/42
Satiniermaschinen	8/5
Satinierringe.....	5/53-54, 5/64
Satinierwalzen	5/51
Sauerstoffmessgeräte	5/40
Saugschläuche.....	6/10-11, 6/13-14
Saug- und Filteranlagen	6/23
Säulen.....	7/68
Säulenbohrmaschinen	8/9, 8/11
Schalenkoffer.....	5/42
Schlackehämmer	5/17
Schlagbohrschrauber	8/2
Schlagbuchstabensätze	5/26
Schlagschrauber	8/3, 8/26
Schlagwerkzeugsätze	5/23
Schlagzahlen-/buchstabensätze.....	5/26
Schlagzahlensätze	5/26
Schlauchaufroller	9/27
Schlauchbruchsicherungen.....	3/44, 3/49
Schlauchklemmen	3/74
Schlauchkupplungen.....	3/62, 3/66-67
Schlauchkupplungen für Schweißbrenner.....	3/62, 3/66-67
Schlauchpakete	1/8-11, 2/2, 2/4, 2/6, 2/8, 2/10,2/12, 2/14, 2/16, 2/18, 2/20, 2/22-26
Schlauchschellen	3/74
Schlauchschellensortimente.....	3/74
Schlauchtrommeln.....	9/27
Schlauchtüllen	3/72-74
Schleifbänder.....	5/61
Schleifblätter.....	5/51-52
Schleifbockscheiben.....	5/67
Schleifer.....	8/4, 8/26
Schleifhülsen	5/50
Schleifhülenträger.....	5/51
Schleifkappen	5/50
Schleifkappenträger.....	5/51
Schleifkissen.....	5/51
Schleifmaschinen	8/9, 8/12
Schleifmittel.....	5/51-52, 5/63-64, 5/67
Schleifpapiere.....	5/51-52
Schleifpasten	5/54
Schleifscheiben	5/58, 5/61-62, 5/67
Schleifteller	5/59, 5/62-63
Schleiftische	6/27
Schleiftöpfe	5/59
Schleifvliesbänder.....	5/61
Schleifvliese.....	5/63-64
Schleifvlies-Handpads.....	5/64
Schleifvlieskissen	5/63-64

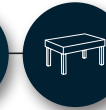
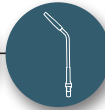
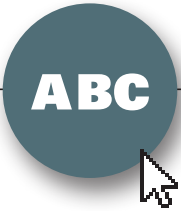

Schleifvliesrollen.....	5/63-64	Schuhbürsten	7/54
Schleifvliesronden	5/63	Schuh-Deos	7/54
Schleifvliesstreifen	5/63-64	Schutzbrillen	7/22-24
Schleifwalzen.....	5/51	Schutzgasregler.....	1/8-11, 3/50-54, 3/68
Schlitzdüsen	6/10-11, 6/13-14	Schutzgas Zubehör.....	1/8-11
Schlosserhämmer.....	5/23	Schutzgitter	6/28-29
Schlosserwinkel.....	5/29	Schutzhandschuhe	7/39-46
Schlüssel	3/69	Schutzhüllen	7/16
Schlüsselfeilen.....	5/24	Schutzkappen	3/55
Schlüsselfeilen-Sätze.....	5/24	Schutzkappen für Plasmahandbrenner.....	1/12-14
Schlüssel für Kühlmittelübergaberohre	3/69	Schutzkontaktverlängerungen	5/5
Schlüsselrohlinge.....	3/69	Schutzoveralls.....	7/58-59
Schmierstoffe	5/77	Schutzschildgläser	7/17
Schneidanlagen	1/12-17	Schutzwände	9/30-31
Schneidbrenner	3/7, 3/22, 3/37, 3/41	Schwanenhäse	2/3, 2/5, 2/7, 2/9, 2/22
Schneiddüsen.....	3/10-11, 3/23-24,	Schweiß-/Schneidgarnituren.....	3/2, 3/5, 3/15-16, 3
.....	3/29, 3/31, 3/34, 3/38-40	/18, 3/27, 3/30, 3/32-33, 3/35
Schneideinrichtungen.....	3/41	Schweißanlagen	1/4-11
Schneideinsätze.....	3/3, 3/5, 3/17-18,	Schweißbadsicherungen	5/38
.....	3/28-29, 3/31, 3/34	Schweißbänder.....	7/5, 7/7-11
Schneidgarnituren.....	3/2, 3/5, 3/15-16, 3/18,	Schweißbrenner	1/6-11, 2/2, 2/4, 2/6, 2/8, 2/10,
.....	3/27, 3/30, 3/32-33, 3/35	2/12, 2/14, 2/16, 2/18, 2/20,
Schneidmittel.....	5/77	2/22-26, 2/28, 2/30, 2/32, 2/34, 2/36, 3/44
Schneidöle	5/77	Schweißdrähte	4/17-33
Schneidölsprays.....	5/77	Schweißdüsen.....	3/6
Schnellreiniger	5/76	Schweißensätze	3/3, 3/6, 3/15, 3/17,
Schnellspanner	5/9-11	3/19, 3/28, 3/31, 3/34-35
Schnellverschlusskupplungen	3/72	Schweißelektrodotrockner	5/41
Schnellwechselsysteme	5/51-52, 5/62-63	Schweißerbrillen.....	7/24
Schnittschutzhandschuhe.....	7/45	Schweißerhämmer	5/17
Schnürsenkel	7/54	Schweißerhandschuhe.....	7/39-42
Schonhammer	5/24	Schweißerhauben.....	7/17, 7/61
Schonhammer rückschlagfrei.....	5/24	Schweißerhemden	7/57-58
Schraubendrehersätze.....	5/19	Schweißerkissen	7/63
Schraubensicherungen.....	5/81	Schweißerkreiden.....	5/27
Schrauber	8/3	Schweißerschutzärmel.....	7/59
Schrauberklingensätze.....	5/22	Schweißerschutzhelme	7/5-11
Schraubkartuschen	3/45, 3/69	Schweißerschutzhemden.....	7/57-58
Schraubstöcke.....	5/8	Schweißerschutzhosen	7/55-56
Schraubstöcke (Bohrmaschinen-).....	5/7	Schweißerschutzjacken.....	7/55-57
Schraubzwingen	5/7	Schweißerschutzlamellen.....	9/29
Schrottschneiddüsen.....	3/10-11, 3/23, 3/40	Schweißerschutzlatzhosen.....	7/55-56
Schruppscheiben	5/58	Schweißerschutzscheiben.....	9/30-31
Schubladen für Workstation	9/7	Schweißerschutzschilder.....	7/17
Schubstangenspanner.....	5/10	Schweißerschutzvorhänge	9/29

Schweißerstiefel.....	7/49-51	Spanntische.....	9/4-7
Schweißgarnituren.....	3/2, 3/5, 3/15-16, 3/18, 3/27, 3/30, 3/32-33, 3/35	Spannzangen.....	5/13-15
Schweißgeräte.....	1/4-5, 1/8-11	Specksteinkreiden.....	5/27
Schweißhaftmagnete.....	5/4	Spenderstationen.....	7/68
Schweißkabel.....	5/5	Spezialbrenner.....	3/29
Schweißkabelkupplungen.....	5/4	Spiegel.....	3/68, 5/27
Schweißmasken.....	7/5-11	Spiralbohrer.....	5/33
Schweißnahtlehren.....	5/28	Spiralbohrersätze.....	5/33
Schweißnahtreinigungsgерäte.....	5/70-71	Spiritus.....	5/76
Schweißpistolenhandschutz.....	7/42	Splintentreiber.....	5/23
Schweißpulver.....	4/36-38	Splinttreibersätze.....	5/23
Schweissrauschfilter.....	6/15-16	Spritzerschutzdecken.....	7/62
Schweißspiegel.....	3/68, 5/27	Sprüher.....	5/69
Schweißstäbe.....	4/18, 4/20-30, 4/32-33, 4/39	Sprühfette.....	5/77
Schweißtische.....	9/4-7, 9/13	Sprühkleber.....	5/81
Schweißtrennmittel.....	5/68-69	Stabelektroden.....	4/6-16, 5/2, 5/41
Schweißtrennsprays.....	5/68-69	Stableuchten.....	5/46-47
Schweißzangen.....	5/17	Stabschleifer.....	8/27
Schweißzwingen.....	5/3	Stahblechkästen.....	5/42
Sechskantstiftschlüsselsätze.....	5/20	Stahblechwerkzeugkoffer.....	5/42
Sechskantwinkelschraubendrehersätze.....	5/20	Stahldrahtbürsten.....	5/65
Seelen.....	2/3, 2/5, 2/7, 2/9, 2/11, 2/13, 2/15, 2/17, 2/19, 2/21, 2/23-26	Stahlflaschenkarren.....	3/78-79
Seifenspender.....	7/68, 7/70	Stahlflaschenkarrenkästen.....	3/79
Seitenschneider.....	5/18	Stahlflaschenständer.....	3/80
Sekundenkleber.....	5/80-81	Stahlflaschenwandhalter.....	3/80
Senker.....	5/33	Stahlmaßstäbe.....	5/30
Senkrechtspanner.....	5/9	Stahlspieße.....	5/13
Sicherheitsschuhe.....	7/51-52	Stahlwolle.....	5/51
Sicherheitsstiefel.....	7/50-53	Ständer.....	5/13
Sicherheitswinterstiefel.....	7/53	Standfüße.....	5/13
Sicherungseinrichtungen.....	3/64-65	Stangenlötzinn.....	4/40
Signierelektroden.....	5/27	Stapelkarren.....	9/33
Signierkreiden.....	5/27	Statikmischer.....	5/79
Silberhartlote.....	4/39-40	Stativhalter.....	9/17
Silikontrennmittel.....	5/77	Stecker.....	5/6
Sofortkleber.....	5/80	Steckschlüsselgarnituren.....	5/20-21
Sofortklebstoffe.....	5/80-81	Steckschlüsselsätze.....	5/20-21
Sonnenschutzcreme.....	7/70	Stiftschlüsselsätze.....	5/20
Sortimentsboxen.....	3/73-74	Stirn-/Kopfleuchten.....	5/46
Spanngurte.....	9/34-35	Streifenvorhänge.....	9/29
Spannhülsen.....	2/29, 2/31, 2/35	Stromaggregate.....	8/16
Spannhülsengehäuse.....	2/29, 2/31	Stromdüsen.....	2/2, 2/4, 2/6, 2/8, 2/10, 2/12, 2/14, 2/16, 2/18, 2/20, 2/23-26
Spannschäfte.....	5/52, 5/64, 5/67	Stromerzeuger.....	8/16

Stufenbohrer	5/34
Stühle	9/32
Stützteller	5/62-63
Suchspiegel	5/27

T

Taschenlampen	5/46-47
Taschenmessschieber	5/29
Taschenrollbandmaße	5/31
Temperaturmessstifte	5/32
Thermometer	5/32
Tiefenmessschieber	5/29
TIG-Schweißanlagen	1/6-7
TIG Schweißbrenner	1/6-7, 2/28, 2/30, 2/32, 2/34, 2/36
TIG-Zubehörkits	1/6-7
Tischbandschleifer	8/12
Tischbohrmaschinen	8/8, 8/10-11
Toilettenpapier	7/67
Topfbürsten	5/65-66
Transportkarren	9/33
Transportkoffer	5/42
Trennmittel	5/77
Trennscheiben	5/13, 5/56-57
Treppenkarren	9/33
Trichterdüsen	6/10-11, 6/13-14
Trikotputztücher	7/67

U

Überbrillen	7/22
Übergangsstücke	2/14, 2/17, 2/19, 2/21, 2/23-26
Umfüllrohre	3/68
Umfüllstutzen	3/43
Universal-Öle	5/76
Universalreiniger	5/76
Universalsprays/-öle	5/76
Unterstellböcke	5/42
UP-Drähte	4/36-38
UP-Drahtelektroden	4/36-38
UP-Schweißdrähte	4/36-38

UP-Schweißdrahtelektroden	4/36-38
---------------------------------	---------

V

Ventilkartuschen	3/45, 3/69
Verbindungen	3/68
Verlängerungen	5/5
Verteiler	2/5, 2/7, 2/9, 2/11, 2/13, 3/72
Vielzwecksprays	5/76
Vliesräder	5/51
Vliesscheiben	5/63
Vollsichtschutzbrillen	7/22-23
Vorfilter	6/27
Vorfiltermatten	6/6, 6/8, 6/10-11, 6/15
Vorsatzscheiben	7/5, 7/7-11
Vorschubrollensätze	1/8-11
Vulkanfiberscheiben	5/61-62

W

Waagrechtspanner	5/10
Wandschwenkarne	9/30
Wasseranschlusskappen	2/7, 2/9, 2/11, 2/13, 2/29, 2/31, 2/33, 2/35
Wasserpumpenzangen	5/18
Wasserwaagen	5/31
Weich-/Hartlötgarnituren	3/36
Weichlötanlagen	3/42
Weichlöteinsätze	3/43
Weichlötgarnituren	3/36
WeichlötKolben	3/42
Weichlötsets	3/42
Werkbänke	5/42
Werkstattfeilen	5/24
Werkstattwagen	5/43-44
Werkzeughalter	5/51
Werkzeugkästen	3/79, 5/42
Werkzeugkoffer	5/22, 5/42
Werkzeugkoffer rollbar	5/42
Werkzeugmaschinenkoffer	1/5
Werkzeugsets	5/35

Werkzeugtaschen.....	5/42
Werkzeugtragekästen.....	5/42
Werkzeugwagen.....	5/43-44
Widerstandschweißtechnik.....	9/25
WIG-Brenner.....	1/6-7, 2/28, 2/30,2/32, 2/34, 2/36
WIG-Schweißanlagen.....	1/6-7
WIG-Zubehörkits.....	1/6-7
Winkel.....	5/29-30
Winkelfixiergeräte.....	5/6
Winkelmesser.....	5/30
Winkelschleifer.....	8/4-5, 8/26
Winkelschraubendrehersätze.....	5/20
Winkelspanner.....	5/6
Wischtücher.....	7/66-67
Wolframelektroden.....	5/16
Wolframelektrodenanschleifgeräte.....	5/13-15
Wolframnadeln.....	5/16

Z

Zangen.....	5/6-7, 5/17-18, 5/24
Zangenschlüssel.....	5/18
Zeitschaltuhren.....	6/22
Zentrierwinkel.....	5/30
Zerstäuber.....	5/69-70
Zimmerthermometer.....	5/32
Zinkaluspays.....	5/75
Zinksprays.....	5/75
Zirkelstangen.....	3/3, 3/5-6, 3/29, 3/41
Zollstöcke.....	5/30
Zubehör für Schweiß- und Spanntische.....	9/5
Zubehör für Wolframelektrodenanschleifgerät.....	5/14-15
Zubehör für Workstation.....	9/7
Zündsteine.....	3/69
Zurrgurte.....	9/34-35
Zweikomponentenklebstoffe.....	5/78-79
Zwillingsschläuche.....	3/70
Zwingen.....	5/7
Zwischenreiniger.....	5/70



SCHWEISS- UND SCHNEIDANLAGEN



1

Dafür stehen wir - Das welding team!

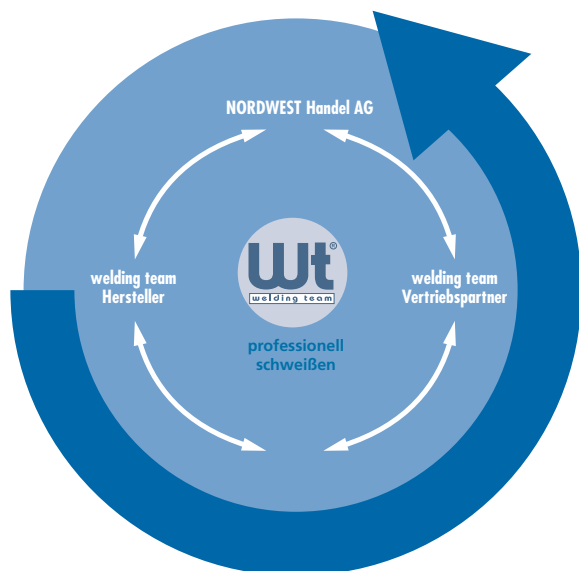

Vorteile für Sie:

- Regionale Vertriebspartner für Schweißtechnik
- Hergestellt in Deutschland
- deutschlandweites Händlernetzwerk von 34 Händlern
- TOP Preis-Leistungsverhältnis
- Schweißmaschinen und- geräte geeignet für professionelle Anwendungen
- Qualifizierte Händler im Verbund der NORDWEST Handel AG
- TOP Beratung, schnelle Verfügbarkeit und zuverlässigen Service



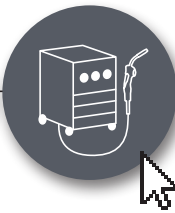

Unfallverhütungsvorschriften nach EN 60974-4 (VDE 0544-4)

In den UVV sind für jeden Unternehmer die verbindlichen Pflichten für Sicherheit und Gesundheitsschutz am Arbeitsplatz geregelt.

Gemäß der Betriebssicherheitsverordnung (Betr.SichV), in Verbindung mit den technischen Regeln für Betriebssicherheit „Prüfen von Arbeitsmitteln und überwachungsbedürftigen Anlagen“ (TRBS 1201) sowie der UVV (BGV A3) „Elektrische Anlagen und Betriebsmittel“ hat der Unternehmer dafür Sorge zu tragen, dass elektrische Anlagen und Betriebsmittel auf ihren ordnungsgemäßen Zustand vor der ersten Inbetriebnahme, in bestimmten Zeitabständen und nach einer Instandsetzung vor der Wiederinbetriebnahme geprüft werden. Die Prüfungen sind von einer autorisierten Fachkraft durchführen zu lassen und zu protokollieren.

DIN EN 60974-4 (VDE 0544-4) Wiederholungsprüfung an Lichtbogenschweißeinrichtungen

Diese Vorschrift regelt die sicherheitstechnische Überprüfung von Schweißmaschinen und beinhaltet folgende Tätigkeiten bzw. Prüfungen:

- Sichtprüfung
- Schutzleiterwiderstand
- Isolationswiderstand
- primärer Ableitstrom
- Ableitstrom des Schweißstromkreises
- Leerlaufspannung
- Überprüfung des Kühlkreises auf Dichtigkeit, Durchfluss, Druck und Winterfestigkeit
- Reinigung der Schweißstromquelle
- Funktionsprüfung
- Dokumentation der Prüfergebnisse

Entsprechend den Vorschriften sind die Prüfristen so zu bemessen, dass Mängel, mit denen gerechnet werden muss, rechtzeitig festgestellt werden.

Bitte sprechen Sie uns an, wir verfügen über das Fachpersonal zur Umsetzung der Vorschriften sowie der Realisierung der Sicherheit und des Gesundheitsschutzes am Arbeitsplatz.

Ihre Vorteile:

- höhere Sicherheit
- weniger Reparaturkosten
- höhere Produktivität durch weniger Ausfälle
- längere Lebensdauer Ihrer Schweißtechnik

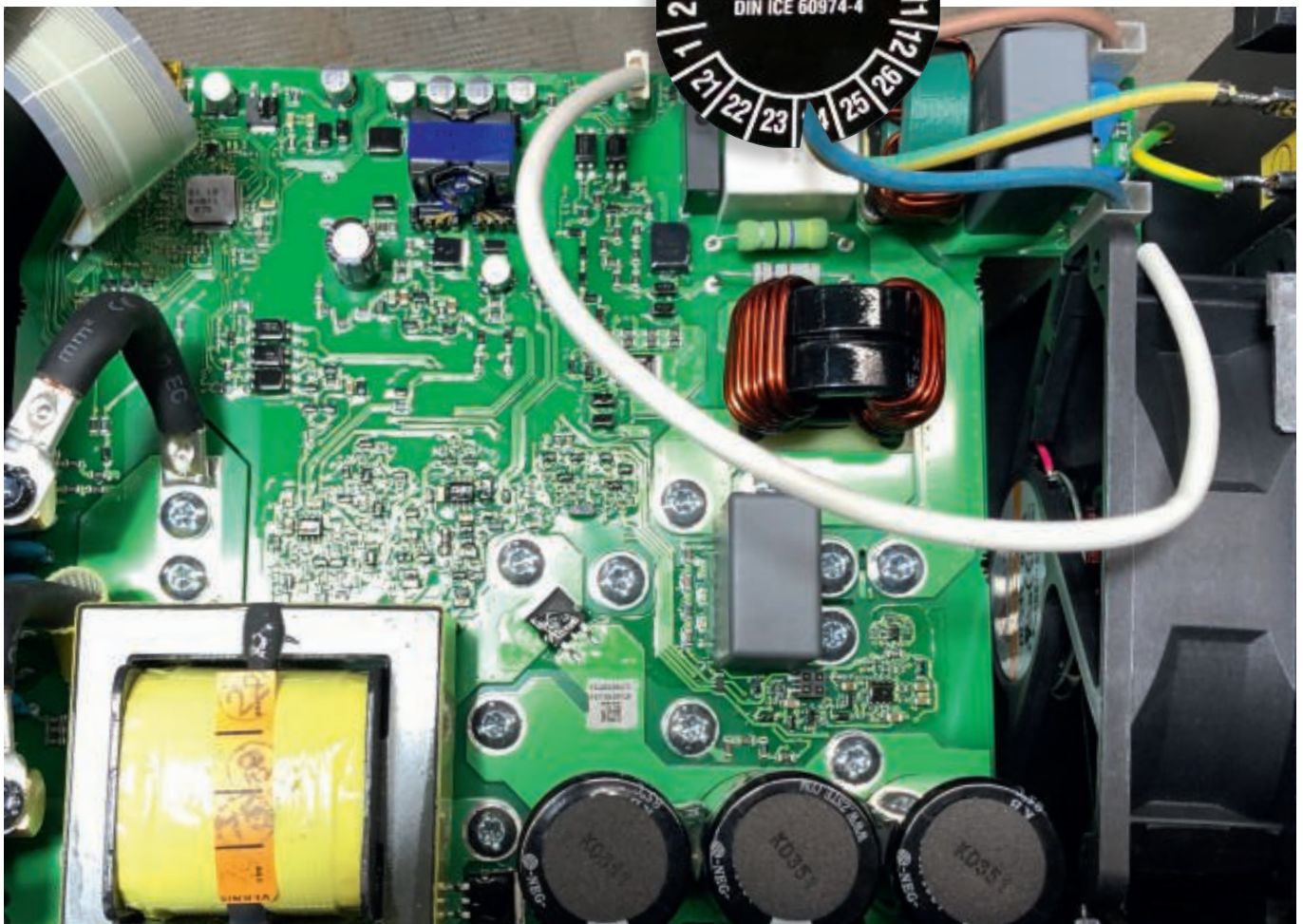





1

Elektroden-Handschweißen (MMA)

Das Elektroden-Handschweißen ist ein vielseitiges, einfaches Schweißverfahren. Der Lichtbogen brennt zwischen einer abschmelzenden Elektrode und dem Werkstück. Die Elektrode besteht aus einem Kernstab mit einer Umhüllung. Beim Abschmelzen der Elektrode schmilzt auch die Umhüllung und bildet gegenüber der Atmosphäre eine schützende Schlacke über der Schweißnaht aus. Nach dem Erkalten der Schweißnaht kann die Schlacke einfach abgeklopft werden. Da beim Elektrodenschweißen kein separates Schutzgas verwendet wird, ist das Schweißen auch problemlos im Freien möglich. Eine Fülle von Elektroden „Stabelektroden“ stehen für die verschiedensten Schweißaufgaben zur Verfügung. Die heute verwendete Invertertechnik ermöglicht es, diese Geräte trotz großer Leistung kompakt und leicht zu bauen.

Materialstärke	Elektroden-durchmesser	Stromstärke
		
1,0 - 2,0 mm	1,6 mm	40 A
1,5 - 3,0 mm	2,0 mm	55 A
2,5 - 5,0 mm	2,5 mm	80 A
6,0 - 8,0 mm	3,2 mm	115 A
> 8,0 mm	4,0 mm	160 A

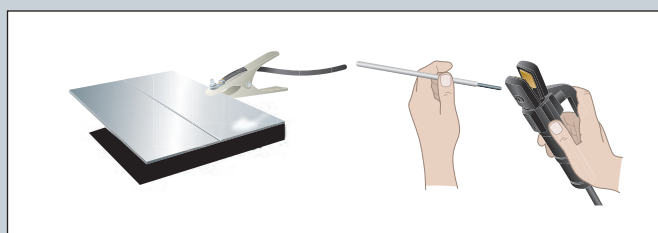

Elektrodenschweißgerät WT-MMA 140

Inverter-Technologie · tragbares Elektrodenschweißgerät für den Einsatz in Betriebswerkstätten, Landwirtschaft, Baustellen, etc. · robustes Gehäuse · für Elektrodendurchmesser 1,6 - 3,2 mm · stufenlose Einstellung der Schweißparameter über digitales Display ·

Hot Start · Anti-Stick · Arc-Force

Lieferumfang:

Elektrodenschweißgerät, Massekabel 4 m konfektioniert, Elektrodenhalter 4 m konfektioniert, Netzkabel 2 m, Verlängerungskabel 3 m, Schweißerschutzschild, Schlackehammer mit Bürste

Netzspannung	230 V / 50 Hz
Absicherung [A]	16
Leerlaufspannung [V]	70
Schweißstrombereich [A]	20-140
Schweißstrom bei 25% ED/40° C [A]	140
Norm	EN 60974-10:2014
Schutzart	IP21 S
Gewicht [kg]	3,1
L x B x H [mm]	260 x 125 x 210
Art.-Nr.	1000 152 170
EUR	269,00
KS	SX11

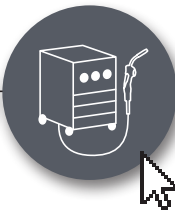

Elektrodenschweißgerät WT-MMA 160

Inverter-Technologie · geeignet für den Einsatz am Generator zum Beispiel in Betriebswerkstätten, Metallbau, Baustellen, etc. · PFC (Leistungsfaktorkorrektur) · WIG DC Funktion möglich · Einstellung der Schweißparameter über digitales Display · Schutz vor Feuchtigkeit, Salzsprühnebel, Korrosion, etc. durch versiegelte Platine · Hot Start · Anti-Stick · Arc-Force

Lieferumfang: Elektrodenschweißgerät, Massekabel 4 m konfektioniert, Elektrodenhalter 4 m konfektioniert, Netzkabel 4 m

Netzspannung	230 V / 50 Hz
Absicherung [A]	16
Leerlaufspannung [V]	70,6
Schweißstrombereich [A]	10-160
Schweißstrom bei 100% ED/40° C [A]	90
Norm	EN 60974-1:2012 EN 60974-10:2014
Schutzart	IP21 S
Gewicht [kg]	6,7
L x B x H [mm]	365 x 150 x 280
Art.-Nr.	1000 152 150
EUR	439,00
KS	SX11



Zubehör	Art.-Nr.	EUR	KS
Transportkoffer	1000 152 230	52,95	SX11



Elektrodenschweißgerät WT-MMA 200

Inverter-Technologie · für Montagearbeiten, Schulen, Metallbau, Baustellen oder Landwirte · geeignet für den Einsatz am Generator · durch versiegelte Platine Schutz gegen Feuchtigkeit, Salzsprühnebel und Korrosion · PFC (Leistungsfaktorkorrektur) · WIG DC Funktion · digitales Display · durch konstanten Schweißstrom wird gleichbleibende Abschmelzleistung erreicht · Schutz gegen Feuchtigkeit, Salzsprühnebel, Korrosion durch versiegelte Platine · Hot Start · Anti-Stick · Arc-Force

Lieferumfang: Elektrodenschweißgerät, Massekabel 4 m konfektioniert, Elektrodenhalter 4 m konfektioniert, Netzkabel 4 m

Netzspannung	230 V / 50 Hz
Absicherung [A]	16
Leerlaufspannung [V]	68,7
Schweißstrombereich [A]	10-200
Schweißstrom bei 100% ED/40° C [A]	130
Norm	EN 60974-1:2012 EN 60974-10:2014
Schutzart	IP21 S
Gewicht [kg]	6,7
L x B x H [mm]	365 x 150 x 280
Art.-Nr.	1000 152 151
EUR	489,00
KS	SX11



Zubehör	Art.-Nr.	EUR	KS
Transportkoffer	1000 152 230	52,95	SX11



1

WIG-Schweißen (engl. TIG)

Das WIG-Schweißen (Wolfram-Inert-Gasschweißen) ist eines der wichtigsten Schweißverfahren für die Verarbeitung von hochlegierten Stählen und sämtlichen Nichteisenmetallen. Zwischen einer nichtabschmelzenden Wolframelektrode und dem Werkstück brennt ein Lichtbogen, das Schweißbad wird mit einer keramischen Gasdüse, durch die das inerte Schutzgas strömt, gegenüber der umgebenden Atmosphäre geschützt. Der Schweißzusatzwerkstoff wird beim manuellen Schweißen in Form eines Stabes von Hand oder über eine Kaltdrahtzufuhr von der Rolle zugeführt. Für das WIG-Schweißen gibt es zwei Arten von Stromquellen: reine Gleichstromgeräte (DC engl. Direct Current) zum Verschweißen von un-, niedrig- oder hochlegierten Stählen, sowie Kupfer, Nickel, Titan etc. oder kombinierte Gleich-Wechselstromgeräte (engl. AC/DC Alternating Current/ Direct Current).

Diese eignen sich zusätzlich auch zum Verschweißen von Aluminium und Aluminiumlegierungen.

Der große Vorteil beim WIG-Schweißen liegt in der breiten Palette von zu verschweißenden Werkstoffen. Typische Anwender sind Edelstahl-, Aluminium- und Dünnpblech verarbeitende Betriebe. Schweißbar sind Materialien ab 0,6 mm Dicke.

mm Materialstärke	Gasfluss in L/min
0,5 - 5,0	6,0 - 7,0
4,0 - 7,0	7,0 - 8,0

mm Materialstärke	Ø mm Draht-Elektrode	Ø mm Wolfram-Elektrode	Düsengröße
0,5 - 5,0	1,6	1,6	8,0
4,0 - 7,0	2,4	2,4	10,0



TIG-Schweißanlage WT-TIG 200 DC

Inverter-Technologie · bestens geeignet für Montagearbeiten durch Schutzart IP21S generell auch für Arbeiten im Freien · Leistungsfaktorkorrektur PFC für problemlosen Einsatz auch an Kabeltrommel · TIG-Pulsen ermöglicht Schweißen mit verringerter Wärmeinbringung · HF-Hochfrequenz-Zündung zündet beim TIG-Schweißen, ohne das Werkstück zu berühren · Multivoltage von 110 bis 230 Volt · 9 Programme speicherbar · zeit geregelter Lüfter mit Stand-by-Modus · genaue Einstellung und Anzeige der Schweißparameter über LC-Display · einstellbare Schweißkurve · MMA-Modus
Lieferumfang: TIG-Schweißanlage, Massekabel 4 m konfektioniert, Gasschlauch 4 m, Druckminderer 200 bar Argon / CO₂, Netzkabel 4 m

Netzspannung	230 V / 50 Hz
Leistungsaufnahme [kVA]	4,5
Absicherung [A]	16
Leerlaufspannung [V]	66,5
Schweißstrombereich [A]	5-200
Schweißstrom bei 100% ED/40° C [A]	145
Betriebsarten	2-Takt / 4-Takt / Punkten / Pulsen
Pulsen [Hz]	0,5-200
Schweißverfahren	TIG (DC), E-Hand
Zündungsart	Hochfrequenz
Kühlart	gasgekühlt
Norm	EN 60974-1:2012 EN 60974-10:2014
Schutzart	IP21 S
Gewicht [kg]	9,7
L x B x H [mm]	500 x 150 x 280
Art.-Nr.	1000 152 160
EUR	839,00
KS	SX11

Zubehör	Art.-Nr.	EUR	KS
TIG-Handschweißbrenner ABITIG® GRIP 26, 4 m, DD, Lederausführung ¹⁾	1000 152 809	225,00	SC10
TIG-Handschweißbrenner ABITIG® GRIP 26, 8 m, DD, Lederausführung ¹⁾	1204 740 462	289,00	• SU06
TIG-Zubehörkit, 4-teilig	1204 740 745	18,95	SU06

¹⁾ weitere Brennerausführungen auf Anfrage lieferbar.

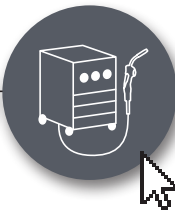

TIG-Schweißanlage WT-TIG 200 AC/DC

Inverter-Technologie · bestens geeignet für Montagearbeiten durch Schutzart IP21S generell auch für Arbeiten im Freien · TIG-Pulsen ermöglicht Schweißen mit verringerter Wärmeeinbringung · HF-Hochfrequenz-Zündung zündet beim TIG-Schweißen, ohne das Werkstück zu berühren · zeitgeregelter Lüfter mit Stand-by-Modus · Balance einstellbar · genaue Einstellung der Schweißparameter über digitales Display · Gerät mit PFC (Leistungsfaktorkorrektur) ausgestattet, ermöglicht besten Einsatz auch an Kabeltrommeln · optional mit Wasserkühlung · Multivoltage von 110 bis 230 Volt · 9 Programme speicherbar · Wechselstrom-Dreieckwellen-Schweißausgang: Reduzierter Wärmeeintrag für die gleiche StromEinstellung, besonders nützlich zum Schweißen von dünnem Metall · Wechselstrom-Sinuswellen-Schweißausgang · Wechselstrom-Quadratwelle MMA-Modus · einstellbare Schweißkurve

Lieferumfang: TIG-Schweißanlage, Massekabel 4 m konfektioniert, Gasschlauch 4 m, Druckminderer 200 bar Argon / CO₂, Netzkabel 4 m



Netzspannung	230 V / 50 Hz
Leistungsaufnahme [kVA]	5
Absicherung [A]	16
Leerlaufspannung [V]	75,6
Schweißstrombereich [A]	5-200
Schweißstrom bei 100% ED/40° C [A]	155
Betriebsarten	2-Takt / 4-Takt / Punkten / Pulsen
Pulsen [Hz]	0,5-999
Schweißverfahren	TIG (AC/DC), E-Hand
Zündungsart	Hochfrequenz
Kühlart	gasgekühlt
Norm	EN 60974-1:2012 EN 60974-10:2014
Schutzart	IP21 S
Gewicht [kg]	15,5
L x B x H [mm]	580 x 190 x 350
Art.-Nr.	1000 152 161
EUR	1279,00
KS	SX11

Zubehör	Art.-Nr.	EUR	KS
TIG-Handschweißbrenner ABITIG® GRIP 26, 4 m, DD, Lederausführung¹⁾	1000 152 809	225,00	SC10
TIG-Handschweißbrenner ABITIG® GRIP 26, 8 m, DD, Lederausführung¹⁾	1204 740 462	289,00	• SU06
TIG-Zubehörkit, 4-teilig	1204 740 745	18,95	SU06
Wasserkühlgerät 230V / 4 Liter	1000 152 162	789,00	SX11
Fahrwagen	1000 152 163	329,00	SX11

¹⁾ weitere Brennerausführungen auf Anfrage lieferbar.





1

MIG/MAG-Schweißen

Das MIG/MAG-Schweißverfahren ist eine maschinelle Schutzgasschweißung, bei der ein Lichtbogen unter Schutzgas zwischen der stromführenden Drahtelektrode und dem Werkstück brennt. Als Schweißzusatzwerkstoff dient die maschinell zugeführte Drahtelektrode, die im eigenen Lichtbogen abschmilzt. Je nach Anwendungsfall können für das MIG/MAG-Schweißen verschiedene Gase oder Gaskombinationen eingesetzt werden.

Als MIG-Schweißen (Metall-Inert-Gas) wird das Verschweißen von Werkstoffen mit einem inerten Schutzgas bezeichnet. Bei Aluminium und deren Legierungen wird z.B. meist als inertes (nicht aktives) Schutzgas Argon verwendet, dieses schützt das Schweißbad vor der umgebenden Atmosphäre ohne weitere Einwirkung auf den Schweißprozess. Als MAG-Schweißen (Metall-Aktiv-Gas) wird das Verschweißen von Werkstoffen mit einem aktiven Schutzgas bezeichnet. Aktive Gase bzw. Gasgemische, wie Kohlensäure oder Argon-Kohlensäuregemische schützen das Schweißbad gegenüber der umgebenden Atmosphäre und beeinflussen maßgeblich den Schweißprozess.

Aufgrund der vielseitigen Einsatzmöglichkeiten, das Schweißen in allen Positionen und der hohen Produktivität ist das MIG/MAG-Schweißen das zurzeit am häufigsten verwendete Schweißverfahren.

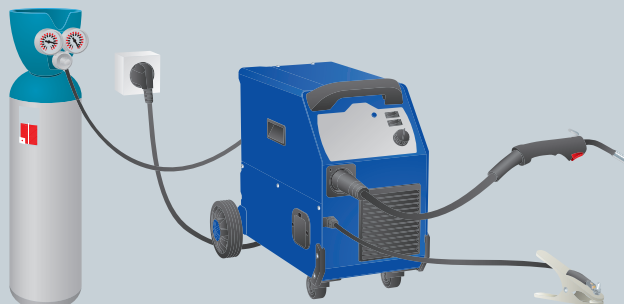

MIG/MAG-Schweißanlage WT-MAG 170i

tragbare und flexible Inverteranlage für das MIG/MAG- und MMA-Verfahren - für Stahl, Edelstahl, Aluminium, MIG-Löten, etc. - die WT-Inverter-Technologie arbeitet auf Basis des passiven PFCs, dadurch weniger Netzstrombedarf bei gleicher Schweißleistung - stufenlose Einknopf-bedienung - 4-Rollenantrieb

Lieferumfang: MIG/MAG-Schweißanlage, 5 m Netzkabel mit Schutzkontakt-stecker, DV-Ausrüstung Stahl 0,8/1 mm



Netzspannung	230 V / 50/60 Hz
Leistungsaufnahme [kVA]	6,2
Absicherung [A]	16
Leerlaufspannung [V]	90
Schweißstrombereich [A]	25-170
Höchststrom [A]	170
Schweißstrom bei 35% ED/40° C [A]	150
Schweißstrom bei 60% ED/40° C [A]	110
Schweißstrom bei 100% ED/40° C [A]	90
Schweißstufenanzahl	stufenlos
Schweißverfahren	MIG/MAG + E-Hand
Betriebsarten	2-Takt / 4-Takt
Drahtvorschub	automatisch
Drahtaufnahme	S 200/B 300
Draht-Ø [mm]	0,6-1
Kühlart	gasgekühlt
Antrieb	4-Rollen
Norm	EN 60974
Schutzart	IP23
Gewicht [kg]	21
L x B x H [mm]	565 x 295 x 455
Art.-Nr.	1000 152 180
EUR	1509,00
KS	SX11

Zubehör	Art.-Nr.	VE	EUR	KS
SET bestehend aus: MIG/MAG Schweißbrenner MB GRIP 15 AK 4 m, Massekabel 200A 5 m D.25 mm ² KS 50, Gasschlauch 2 m, Flaschendruckminderer Argon / CO ₂ , 200 bar mit Ventil, Korbspulendapter B-300	1000 153 104	1	295,00	SU02

Zubehör	Art.-Nr.	EUR	KS
MIG/MAG Schweißbrenner MB GRIP 15 AK, 3m	1204 740 009	96,95	SU08
MIG/MAG Schweißbrenner MB GRIP 15 AK, 4 m	1204 740 010	109,00	SU08
Flaschendruckminderer BaseControl Argon / CO₂	1201 711 715	94,95	SH02
Massekabel, 5 m	1000 152 661	60,95	SX03
Gasschlauch, 2 m	1000 152 650	15,50	SX05
Adapter für Korbspule	1000 115 155	13,95	SU02
Vorschubrolleneinsatz, 0,6 - 0,8 mm, V-Nut für Stahl	1202 720 710	22,95	• SK11
Vorschubrolleneinsatz, 0,8 - 1,0 mm, V-Nut für Stahl	1202 720 711	22,95	• SK11
Vorschubrolleneinsatz, 0,8 - 1,0 mm, U-Nut für Alu	1202 720 713	22,95	• SK11

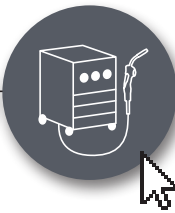

MIG/MAG-Schweißanlage WT-MAG 250iSyn

auf Invertertechnologie basierende, stufenlos einstellbare MIG/MAG Anlage für Fahrzeugreparatur, Werkstatt und Landwirtschaft · vollständige Synergiststeuerung für Bau- und Edelstahl, Aluminium sowie MIG-Löten · hohe Ergonomie: Alle Bedienelemente sind durch das abgeschrägte Design stets optimal im Griff · volldigital geregelter Lichtbogen mit gesteuertem Tropfenübergang, dadurch weniger Spritzer und weniger Nacharbeit · 4-Taktfunktion · 4-Rollenantrieb

Lieferumfang: MIG/MAG-Schweißanlage, 5 m Netzkabel mit 16A CEE-Stecker, DV-Ausrüstung Stahl 0,8/1 mm

Netzspannung	400 V / 50/60 Hz
Leistungsaufnahme [kVA]	8,5
Absicherung [A]	16
Leerlaufspannung [V]	75
Schweißstrombereich [A]	25-250
Höchststrom [A]	250
Schweißstrom bei 35% ED/40° C [A]	220
Schweißstrom bei 60% ED/40° C [A]	140
Schweißstrom bei 100% ED/40° C [A]	110
Schweißstufenanzahl	stufenlos
Schweißverfahren	MIG/MAG
Betriebsarten	2-Takt / 4-Takt
Drahtvorschub	automatisch
Drahtaufnahme	S 200/B 300
Draht-Ø [mm]	0,6-1,2
Kühlart	gasgekühlt
Antrieb	4-Rollen
Norm	EN 60974
Schutzart	IP21
Gewicht [kg]	45
L x B x H [mm]	760 x 470 x 760
Art.-Nr.	1000 152 181
EUR	1985,00
KS	SX11



Zubehör	Art.-Nr.	VE	EUR	KS
SET bestehend aus: MIG/MAG Schweißbrenner MB GRIP 25 AK 4 m, Massekabel 400A 5 m D.35 mm² KS 50, Gasschlauch 2 m, Flaschendruckminderer Argon / CO ₂ 200 bar mit Ventil, Korbspulenadapter B-300	1000 153 105	1	375,00	SU02

Zubehör	Art.-Nr.	EUR	KS
MIG/MAG-Schweißbrenner MB 25 AK, 3 m	1204 740 012	145,00	SU08
MIG/MAG-Schweißbrenner MB 25 AK, 4 m	1204 740 013	165,00	SU08
Flaschendruckminderer BaseControl Argon / CO₂	1201 711 715	94,95	SH02
Massekabel, 5 m	1000 152 656	82,95	SX03
Gasschlauch, 2 m	1000 152 650	15,50	SX05
Adapter für Korbspule	1000 115 155	13,95	SU02
Vorschubrolleneinsatz, 0,6 - 0,8 mm, V-Nut für Stahl	1202 720 724	34,95	● SK11
Vorschubrolleneinsatz, 0,8 - 1,0 mm, V-Nut für Stahl	1202 720 725	34,95	● SK11
Vorschubrolleneinsatz, 0,8 - 1,0 mm, U-Nut für Alu	1202 720 727	34,95	● SK11



1



MIG/MAG-Schweißanlage WT-MAG 300iSyn

auf modernster Invertertechnologie basierende, stufenlos einstellbare MIG/MAG Anlagen für Fahrzeugreparatur, Werkstatt und Landwirtschaft · vollständige Synergiesteuerung für Bau- und Edelstahl, Aluminium sowie MIG-Löten · hohe Ergonomie: Alle Bedienelemente dieser kompakten MIG/MAG-Anlagen sind durch das abgeschrägte Design stets optimal im Griff · volligital geregelter Lichtbogen mit gesteuertem Tropfenübergang, dadurch weniger Spritzer und weniger Nacharbeit · 4-Taktfunktion mit Endkraterfüllung · 4-Rollenantrieb

Lieferumfang: MIG/MAG-Schweißanlage, 5 m Netzkabel mit 16A CEE-Stecker, DV-Ausrüstung Stahl 0,8/1 mm



Netzspannung	400 V / 50/60 Hz
Leistungsaufnahme [kVA]	11
Absicherung [A]	16
Leerlaufspannung [V]	75
Schweißstrombereich [A]	25-300
Höchststrom [A]	300
Schweißstrom bei 25% ED/40° C [A]	270
Schweißstrom bei 60% ED/40° C [A]	150
Schweißstrom bei 100% ED/40° C [A]	130
Schweißstufenanzahl	stufenlos
Schweißverfahren	MIG/MAG
Betriebsarten	2-Takt / 4-Takt
Drahtvorschub	automatisch
Drahtaufnahme	S 200/B 300
Draht-Ø [mm]	0,6-1,2
Kühlart	gasgekühlt
Antrieb	4-Rollen
Norm	EN 60974
Schutzart	IP21
Gewicht [kg]	45
L x B x H [mm]	760 x 470 x 760
Art.-Nr.	1000 152 182
EUR	2095,00
KS	SX11



Zubehör	Art.-Nr.	VE	EUR	KS
SET bestehend aus: MIG/MAG Schweißbrenner MB GRIP 36 KD 4 m, Massekabel 400A 5 m D.50 mm² KS 50, Gasschlauch 2 m, Flaschendruckminderer Argon / CO ₂ 200 bar mit Ventil, Korbspulenadapter B-300	1000 153 108	1	435,00	SU02

Zubehör	Art.-Nr.	EUR	KS
MIG/MAG Schweißbrenner MB GRIP 36 KD, 3 m	1204 740 627	199,00	SU08
MIG/MAG Schweißbrenner MB GRIP 36 KD, 4 m	1204 740 628	225,00	SU08
Flaschendruckminderer BaseControl Argon / CO ₂	1201 711 715	94,95	SH02
Massekabel, 5 m	1000 152 656	82,95	SX03
Gasschlauch, 2 m	1000 152 650	15,50	SX05
Adapter für Korbspule	1000 115 155	13,95	SU02
Vorschubrolleneinsatz, 0,6 - 0,8 mm, V-Nut für Stahl	1202 720 724	34,95	● SK11
Vorschubrolleneinsatz, 0,8 - 1,0 mm, V-Nut für Stahl	1202 720 725	34,95	● SK11
Vorschubrolleneinsatz, 1,0 - 1,2 mm, V-Nut für Stahl	1202 720 726	34,95	● SK11
Vorschubrolleneinsatz, 0,8 - 1,0 mm, U-Nut für Alu	1202 720 727	34,95	● SK11
Vorschubrolleneinsatz, 1,0 - 1,2 mm, U-Nut für Alu	1202 720 728	34,95	● SK11

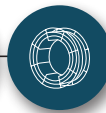
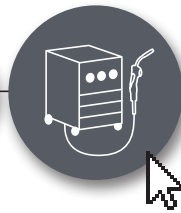

MIG/MAG-Schweißanlage WT-PULS 250iSyn

kompakte MIG/MAG-Pulsanlage für nahezu spritzerfreies Schweißen von Stahl, Edelstahl, Aluminium und zum MIG-Löten · auf modernster Invertertechnologie basierend, stufenlos einstellbar · komplette Datenbank aller Schweißparameter und Kennlinien, sowohl für Puls- als auch für das normale MIG/MAG-Schweißen · großes LC-Display · MULTIPULS: mittels einer zweiten, überlagerten Pulsfrequenz können gezielt Schuppungen für Nähte im Sichtbereich aufgebracht werden · einstellbarer Hotarc vermeidet Bindefehler am Schweißbeginn · 4-Rollenantrieb · 2-Takt, 4-Takt Modus
Lieferumfang: MIG/MAG-Schweißanlage, 5 m Netzkabel mit Schutzkontaktstecker, DV-Ausrüstung Stahl 0,8/1 mm

Netzspannung	400 V / 50/60 Hz
Leistungsaufnahme [kVA]	8,5
Absicherung [A]	16
Leerlaufspannung [V]	75
Schweißstrombereich [A]	25-250
Höchststrom [A]	250
Schweißstrom bei 35% ED/40° C [A]	220
Schweißstrom bei 60% ED/40° C [A]	140
Schweißstrom bei 100% ED/40° C [A]	110
Schweißstufenanzahl	stufenlos
Schweißverfahren	MIG/MAG + MIG/MAG Puls
Betriebsarten	2-Takt / 4-Takt
Drahtvorschub	automatisch
Drahtaufnahme	S 200/B 300
Draht-Ø [mm]	0,6-1,2
Kühlart	gasgekühlt
Antrieb	4-Rollen
Norm	EN 60974
Schutzart	IP21
Gewicht [kg]	45
L x B x H [mm]	760 x 470 x 760
Art.-Nr.	1000 152 183
EUR	2609,00
KS	SX11



Zubehör	Art.-Nr.	VE	EUR	KS
SET bestehend aus: MIG/MAG Schweißbrenner MB GRIP 25 AK 4 m, Massekabel 400A 5 m D.35 mm² KS 50, Gasschlauch 2 m, Flaschendruckminderer Argon / CO ₂ 200 bar mit Ventil, Korbspulenadapter B-300	1000 153 105	1	375,00	SU02



Zubehör	Art.-Nr.	EUR	KS
MIG/MAG-Schweißbrenner MB 25 AK, 3 m	1204 740 012	145,00	SU08
MIG/MAG-Schweißbrenner MB 25 AK, 4 m	1204 740 013	165,00	SU08
Flaschendruckminderer BaseControl Argon / CO₂	1201 711 715	94,95	SH02
Massekabel, 5 m	1000 152 656	82,95	SX03
Gasschlauch, 2 m	1000 152 650	15,50	SX05
Adapter für Korbspule	1000 115 155	13,95	SU02
Vorschubrolleneinsatz, 0,6 - 0,8 mm, V-Nut für Stahl	1202 720 724	34,95	● SK11
Vorschubrolleneinsatz, 0,8 - 1,0 mm, V-Nut für Stahl	1202 720 725	34,95	● SK11
Vorschubrolleneinsatz, 0,8 - 1,0 mm, U-Nut für Alu	1202 720 727	34,95	● SK11



1

Plasmaschneiden

Plasma ist ein thermisch hochaufgeheiztes, elektrisch leitfähiges Gas. Das bedeutet, neutrale Atome zerfallen durch Zugabe von Ionisationsenergie in Ione und Elektronen. Diese Energie kann durch sehr hohe Temperaturen oder starke elektrische Felder geliefert werden. Grundsätzlich verhält sich Plasma wie ein Gas und wirkt nach außen neutral.

Das Plasmaschneiden gehört zu den thermischen Schmelzschneidverfahren, welches mit einem durch eine Düse eingeschnürten, elektrischen Lichtbogen ausgeführt wird. Beim Schneidprozess wird zunächst zwischen Düse und Elektrode (Katode) ein Pilotlichtbogen durch Hochspannung gezündet. Er ist energiearm und sorgt für die teilweise Ionisation der Strecke zwischen Plasmabrenner und Werkstück. Sobald der Pilotbogen das Werkstück berührt, wird der elektrische Stromkreis geschlossen und durch eine Leistungserhöhung der Hauptlichtbogen gezündet. Durch die hohe thermische Energie des Lichtbogens und die hohe kinetische Energie des Plasmagases wird der Werkstoff aufgeschmolzen und die Schmelze aus der Schnittfuge getrieben. Besonders große Vorteile bietet das Verfahren durch die schmale Wärmeeinflusszone und die hohen Schneidgeschwindigkeiten.

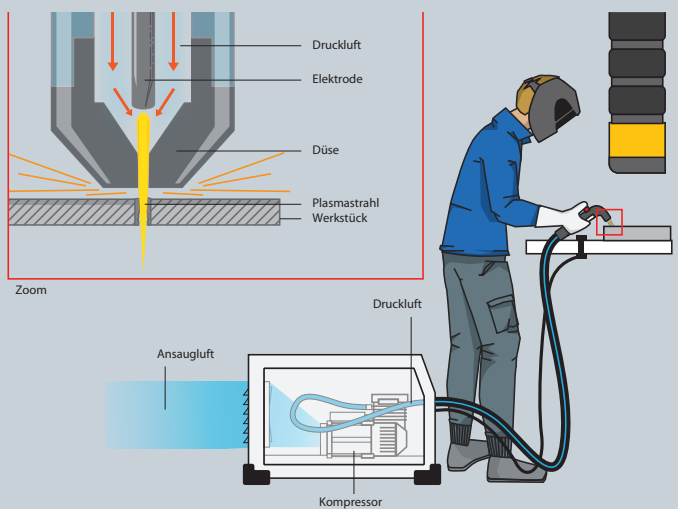

Plasmaschneidinverter Cutter 25 K

tragbarer Plasmaschneidinverter mit max. 25 A - mit integr. Kompressor - ideal für Karosserie- und Dünnschleppreparaturen - kontaktlose „Arc Pilot“-Zündung - generatorauglich und gegen Überspannungen bis zu 400 V geschützt

Lieferumfang: PLASMA CUTTER 25 K, 4 m Plasma-Brenner MT 25 K, 2 m Masseklemme 10 mm²

Anschlussleistung max. [kW]	4,1
Kühlart	luftgekühlt
Netzspannung	230 V / 50/60 Hz
Netzsicherung, träge [A]	16
Schneidstrom bei 60% ED [A]	12
Schneidstrom [A]	5-25
Schneiddicke	max. Schneidbereich bis 8 mm Stahl und Edelstahl / bis 6 mm Aluminium
Schutzart	IP21
Zündung	Hochspannung
Gewicht [kg]	17,2
L x B x H [mm]	450 x 220 x 310
Art.-Nr.	1000 152 750
EUR	1189,00
KS	SC01



Zubehör	VE	Art.-Nr.	EUR	KS
Elektrode mittel	10	1000 152 760	3,05 ¹⁾	SK04
Elektrode lang	10	1000 152 761	3,15 ¹⁾	SK04
Diffusor	2	1000 152 762	9,95 ¹⁾	SK04
Schneiddüse mittel Ø 0,6mm	10	1000 152 763	2,55 ¹⁾	SK04
Schneiddüse mittel Ø 0,8mm	10	1000 152 764	2,55 ¹⁾	SK04
Schneiddüse mittel Ø 0,9mm	10	1000 152 765	2,55 ¹⁾	SK04
Schneiddüse lang Ø 0,65mm	10	1000 152 766	3,50 ¹⁾	SK04
Schneiddüse lang Ø 0,9mm	10	1000 152 767	3,50 ¹⁾	SK04
Schutzkappe für Cutter 25K	4	1000 152 768	19,95 ¹⁾	SK04
Führungswagen	1	1000 152 771	32,95	SK04

¹⁾ Preis per St.

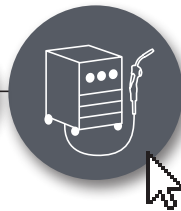

Plasmaschneidinverter Cutter 30 FV

tragbarer Plasmaschneidinverter mit max. 30 A · ideal für den Einsatz in industrieller und anspruchsvoller Umgebung · manuelle Einstellung des Luftdrucks (2,5 bis 9 bar) · HF-freie Zündung · integrierter Leistungsoptimierer (PFC) und Flexible Voltage (FV) bei 85 - 265 V · mit Durchflussmessgerät an der Frontseite · verstärktes Gehäuse durch rutschfesten Kautschuk-Kantenschutz · abnehmbarer, stoß- und temperaturfester Brenner

Lieferumfang: PLASMA CUTTER 30 FV, 4 m Plasma-Brenner TPT 40, 2 m Masseklemme 10 mm²



Anschlussleistung max. [kW]	6
Kühlart	luftgekühlt
Luftverbrauch [l/min]	115
Netzspannung	230 V / 50/60 Hz
Netzsicherung, träge [A]	16
Schneidstrom bei 60% ED [A]	23
Schneiddicke	max. Schneidbereich bis 15 mm Stahl und Edelstahl / bis 10 mm Aluminium
Schutzart	IP21S
Zündung	Hochspannung
Gewicht [kg]	10,8
L x B x H [mm]	450 x 200 x 280
Art.-Nr.	1000 152 754
EUR	1185,00
KS	SC01

Zubehör	VE	Art.-Nr.	EUR	KS
Elektrode mittel	10	1000 152 760	3,05 ¹⁾	SK04
Elektrode lang	10	1000 152 761	3,15 ¹⁾	SK04
Diffusor	2	1000 152 762	9,95 ¹⁾	SK04
Schneiddüse mittel Ø 0,6mm	10	1000 152 763	2,55 ¹⁾	SK04
Schneiddüse mittel Ø 0,8mm	10	1000 152 764	2,55 ¹⁾	SK04
Schneiddüse mittel Ø 0,9mm	10	1000 152 765	2,55 ¹⁾	SK04
Schneiddüse lang Ø 0,65mm	10	1000 152 766	3,50 ¹⁾	SK04
Schneiddüse lang Ø 0,9mm	10	1000 152 767	3,50 ¹⁾	SK04
Schutzkappe für Cutter 30FV/ 45CT	4	1000 152 770	18,95 ¹⁾	SK04
Führungswagen	1	1000 152 771	32,95	SK04

¹⁾ Preis per St.



Plasmaschneidinverter PLASMA EASYCUT K35F

tragbarer Plasmaschneidinverter mit max. 35A · mit integr. Kompressor · ideal für Karosserie- und Dünnblechreparaturen · kontaktlose „Arc Pilot“-Zündung · integrierter Leistungsoptimierer (PFC) bei 185 - 265 V · staubgeschützte Elektronik · generatortauglich und gegen Überspannungen bis zu 400 V geschützt

Lieferumfang: PLASMA EASYCUT K35F, 4 m Plasma-Brenner MT 35 K, 2 m Masseklemme 10 mm²

Zubehör	VE	Art.-Nr.	EUR	KS
Elektrode mittel	10	1000 152 760	3,05 ¹⁾	SK04
Elektrode lang	10	1000 152 761	3,15 ¹⁾	SK04
Diffusor	2	1000 152 762	9,95 ¹⁾	SK04
Schneiddüse mittel Ø 0,6mm	10	1000 152 763	2,55 ¹⁾	SK04
Schneiddüse mittel Ø 0,8mm	10	1000 152 764	2,55 ¹⁾	SK04
Schneiddüse mittel Ø 0,9mm	10	1000 152 765	2,55 ¹⁾	SK04
Schneiddüse lang Ø 0,65mm	10	1000 152 766	3,50 ¹⁾	SK04
Schneiddüse lang Ø 0,9mm	10	1000 152 767	3,50 ¹⁾	SK04
Schutzkappe für Cutter 35KF	4	1000 152 769	19,95 ¹⁾	SK04
Führungswagen	1	1000 152 771	32,95	SK04

¹⁾ Preis per St.

Anschlussleistung max. [kW]	8
Kühlart	luftgekühlt
Netzspannung	230 V / 50/60 Hz
Netzsicherung, träge [A]	16
Schneidstrom bei 60% ED [A]	26
Schneidstrom [A]	10-35
Schneiddicke	max. Schneidbereich bis 15 mm Stahl und Edelstahl / bis 10 mm Aluminium
Schutzart	IP21S
Zündung	Hochspannung
Gewicht [kg]	30
L x B x H [mm]	520 x 280 x 460
Art.-Nr.	1000 152 752
EUR	1669,00
KS	SC01



1



Zubehör	VE	Art.-Nr.	EUR	KS
Elektrode mittel	10	1000 152 760	3,05 ¹⁾	SK04
Elektrode lang	10	1000 152 761	3,15 ¹⁾	SK04
Diffusor	2	1000 152 762	9,95 ¹⁾	SK04
Schneiddüse mittel Ø 0,6mm	10	1000 152 763	2,55 ¹⁾	SK04
Schneiddüse mittel Ø 0,8mm	10	1000 152 764	2,55 ¹⁾	SK04
Schneiddüse mittel Ø 0,9mm	10	1000 152 765	2,55 ¹⁾	SK04
Schneiddüse lang Ø 0,65mm	10	1000 152 766	3,50 ¹⁾	SK04
Schneiddüse lang Ø 0,9mm	10	1000 152 767	3,50 ¹⁾	SK04
Schutzkappe für Cutter 30FV/ 45CT	4	1000 152 770	18,95 ¹⁾	SK04
Führungswagen	1	1000 152 771	32,95	SK04

¹⁾ Preis per St.

Plasmaschneidinverter Cutter 45 CT

tragbarer Plasmaschneidinverter mit max. 45 A · ideal für den Einsatz in industrieller und anspruchsvoller Umgebung · HF-freie Zündung · integrierter Leistungsoptimierer (PFC) und Flexible Voltage (FV) bei 85 - 265 V · optimierte Gerätekühlung durch einen geschlossenen Lüftungskanal · verstärktes Gehäuse durch rutschfesten Kautschuk-Kantenschutz · abnehmbarer, stoß- und temperaturfester Brenner · Automatisierungsschnittstelle vorhanden (CNC) · 3 Schneidmodi: Stegblech, Gitterblech, Verriegelung · manuelle Druckluftregelung mit LED-Anzeige
Lieferumfang: PLASMA CUTTER 45 CT, 4 m Plasma-Brenner TPT 40, 2 m Masseklemme 10 mm²

Anschlussleistung max. [kW]	10,5
Kühlart	luftgekühlt
Luftverbrauch [l/min]	185
Netzspannung	230 V / 50/60 Hz
Netzsicherung, träge [A]	16
Schneidstrom bei 60% ED [A]	41
Schneidstrom [A]	15-45
Schneiddicke	max. Schneidbereich bis 20 mm Stahl und Edelstahl / bis 15 mm Aluminium
Schutzart	IP 23
Zündung	Hochspannung
Gewicht [kg]	15
L x B x H [mm]	480 x 230 x 370
Art.-Nr.	1000 152 755
EUR	1805,00
KS	SC01

Plasmaschneidinverter Cutter 70 CT

tragbarer Plasmaschneidinverter mit max. 70 A · ideal für den Einsatz in industrieller und anspruchsvoller Umgebung · HF-freie Zündung · optimierte Gerätekühlung durch einen geschlossenen Lüftungskanal · verstärktes Gehäuse und rutschfeste Füße · abnehmbarer, stoß- und temperaturfester Brenner · Automatisierungsschnittstelle vorhanden (CNC) · 3 Schneidmodi: Stegblech, Gitterblech, Verriegelung · manuelle Druckluftregelung mit LED-Anzeige

Lieferumfang: PLASMA CUTTER 70 CT, 6 m Plasma-Brenner MT 70, 4 m Masseklemme 10 mm²

Anschlussleistung max. [kW]	15
Arbeitsdruck [bar]	5,2
Kühlart	luftgekühlt
Luftverbrauch [l/min]	185
Netzspannung	400 V / 50/60 Hz
Netzsicherung, träge [A]	16
Schneidstrom bei 100% ED [A]	55
Leerlaufspannung [V]	320
Schneidstrom [A]	20-70
Umgebungstemperatur [°C]	-10° / +40
Schneiddicke	max. Schneidbereich bis 35 mm Stahl / Edelstahl 25 / bis 25 mm Aluminium
Schutzart	IP 23
Zündung	Kontaktzündung
Gewicht [kg]	22
L x B x H [mm]	570 x 265 x 430
Art.-Nr.	1000 152 756
EUR	2989,00
KS	SC01



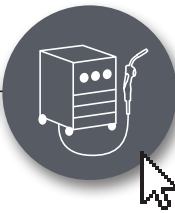

Plasmaschneidinverter Neocut 105

tragbarer Plasmaschneidinverter mit max. 105 A · schneidet alle Stähle (milder Stahl, Edelstahl, gehärteter Stahl, hochfester Stahl), Aluminium, Kupfer, usw. ·

Kühlung mit Ventilator, mit Schutz der Elektronik-Komponenten vor Staub · Automatisierungsschnittstelle vorhanden (CNC) · abnehmbarer, stoß- und temperaturfester Brenner · ergonomisches Bedienfeld mit OLED-Bildschirm · Standzeitüberwachung der Verschleißteile (Düse und Elektrode) · Zündung ohne Hochfrequenz · Update der Software via USB
Lieferumfang: PLASMA NEOCUT105, 6 m Plasma-Brenner MT 125, 6 m Masseklemme 16 mm²



Anschlussleistung max. [kW]	30
Arbeitsdruck [bar]	5,5
Kühlart	luftgekühlt
Luftverbrauch [l/min]	305
Netzspannung	400 V / 50/60 Hz
Netzsicherung, träge [A]	32
Schneidstrom bei 100% ED [A]	105
Leerlaufspannung [V]	356
Schneidstrom [A]	20-105
Umgebungstemperatur [°C]	-10° / +40
Schneiddicke	max. Schneidbereich bis 50 mm Stahl / Edelstahl 40 / bis 35 mm Aluminium
Schutzart	IP 23
Zündung	Kontaktzündung
Gewicht [kg]	33
L x B x H [mm]	640 x 285 x 515
Art.-Nr.	1000 152 757
EUR	5305,00
KS	SC01



Plasmaschneidinverter PLASMA NEOCUT 125

tragbarer Plasmaschneidinverter mit max. 125 A · schneidet alle Stähle (Stahl, Edelstahl, gehärteter Stahl, hochfester Stahl), Aluminium, Kupfer, usw. ·

Kühlung mit Ventilator, mit Schutz der Elektronik-Komponenten vor Staub · Automatisierungsschnittstelle vorhanden (CNC) · abnehmbarer, stoß- und temperaturfester Brenner · ergonomisches Bedienfeld mit OLED-Bildschirm · Standzeitüberwachung der Verschleißteile (Düse und Elektrode) · Zündung ohne Hochfrequenz · Update der Software via USB
Lieferumfang: PLASMA NEOCUT 125, 6 m Plasma-Brenner MT125, 4 m Masseklemme 16 mm²

Anschlussleistung max. [kW]	30
Arbeitsdruck [bar]	5,5
Kühlart	luftgekühlt
Luftverbrauch [l/min]	305
Netzspannung	400 V / 50/60 Hz
Netzsicherung, träge [A]	50
Schneidstrom bei 100% ED [A]	125
Leerlaufspannung [V]	356
Schneidstrom [A]	20-125
Umgebungstemperatur [°C]	-10° / +40
Schneiddicke	max. Schneidbereich bis 57 mm Stahl / Edelstahl 55 / bis 40 mm Aluminium
Schutzart	IP 23
Zündung	Kontaktzündung
Gewicht [kg]	35
L x B x H [mm]	650 x 300 x 520
Art.-Nr.	1000 152 758
EUR	5989,00
KS	SC01



Plasmaschneidinverter CUTi 35C

für das Schneiden bis 10 mm Materialdicke (Baustahl) mit gasgekühltem Plasmabrenner · integrierter Kompressor ermöglicht Schneiden ohne Druckluftanschluss bis 6 mm · Schneiden mit Luft als Plasmagas an allen elektrisch leitfähigen Werkstoffen · Anschluss mit Netzkabel an 1 x 230 V / 16 A mit Schutzkontaktstecker · fest montierter Plasmabrenner PHT-25, 4 m lang. Mit einer Masse von nur 12,5 kg sehr mobil im Einsatz · hervorragende Eignung für Handwerk und Industrie, Montageplätze, Reparaturen und Ausbildungsstätten

- EN 60974, VDE 0544
- CE-Zeichen, Herstellung nach DIN EN ISO 9001
- S-Zeichen, einsetzbar in Arbeitsstätten mit erhöhter elektrischer Gefährdung

Lieferumfang: CUTi 35C mit Tragegriff, mit Tragegurt, Netzanschlussleitung 3 m mit 16A-Schutzkontaktstecker, Filterdruckregler, Werkstückkabel 4 m, fest montiertem Plasmabrenner 4 m lang, Gasanschluss für Schlauchinnendurchmesser 6 mm, Verschleißteil-Kit für den Plasmabrenner

Anschlussleistung max. [kVA]	3,3 kVA / bei externer Druckluftversorgung: 4,8
Arbeitsdruck [MPa]	0,4
Kühlart	luftgekühlt
Luftverbrauch [l/min]	115
Netzspannung	230 V / 50/60 Hz
Netzsicherung, träge [A]	16
Schneidstrom bei 100% ED [A]	20
Leerlaufspannung [V DC]	270
Schneidstrom [A]	12-25 A / bei externer Druckluftversorgung: 12-25
Schneidstrom bei 35% ED [A]	25
Schneidstrom bei 25% ED [A]	35
Umgebungstemperatur [°C]	- 10 bis + 40
Schneiddicke [mm]	bei externen Druckluftanschluss: bis max. 10 / mit internem Kompressor: bis max. 6
Schutzart	IP 23
Zündung	Hubzündung
Gewicht [kg]	12,5
L x B x H [mm]	550 x 150 x 245
Art.-Nr.	1202 720 402
EUR	2505,00
KS	SE03

Plasmaschneidinverter CUTi 70

für das Schneiden bis 30 mm Materialdicke mit gasgekühltem Plasmabrenner · Schneiden mit Luft als Plasmagas an allen elektrisch leitfähigen Werkstoffe · Anschluss dreiphasig an 3 x 400 V / 50 Hz Zentralanschluss für den Plasmabrenner · mit einer Masse von nur 16,4 kg sehr mobil im Einsatz · hervorragende Eignung für Handwerk und Industrie, Montageplätze, Reparaturen und Ausbildungsstätten

- EN 60974, VDE 0544
- CE-Zeichen, Herstellung nach DIN EN ISO 9001
- S-Zeichen, einsetzbar in Arbeitsstätten mit erhöhter elektrischer Gefährdung

Lieferumfang: CUTi 70 mit Tragegriff, Netzanschlussleitung 3 m mit CEE-Stecker 16 A, Filterdruckregler, Werkstückkabel 3 m, Plasmabrenner Kjellcut 70 (Länge 6 m) mit Zentralanschluss, Gasanschluss für Schlauchinnendurchmesser 6 mm, Verschleißteil-Kit für den Plasmabrenner, Brennerwerkzeug

Anschlussleistung max. [kVA]	11,1
Arbeitsdruck [MPa]	0,5
Kühlart	luftgekühlt
Luftverbrauch [l/min]	140
Netzspannung	400 V / 50/60 Hz
Netzsicherung, träge [A]	16
Schneidstrom bei 100% ED [A]	50
Leerlaufspannung [V DC]	270
Schneidstrom bei 60% ED [A]	60
Schneidstrom [A]	26-70
Schneidstrom bei 35% ED [A]	70
Umgebungstemperatur [°C]	- 10 bis + 40
Schneiddicke [mm]	max. Schneidbereich bis 30 / empfohlener Schneidbereich bis 25
Schutzart	IP 21
Zündung	Hochspannung
Gewicht [kg]	16,4
L x B x H [mm]	470 x 180 x 250
Art.-Nr.	1202 720 490
EUR	3659,00
KS	SE03





Plasmaschneidinverter CUTi 120

für das Schneiden bis 50 mm Materialdicke mit gasgekühltem Plasmabrenner · Schneiden mit Luft als Plasmagas an allen elektrisch leitfähigen Werkstoffen · nur 28,5 kg Masse bei sehr hoher Schneidleistung, deshalb sehr flexibel im Einsatz · Zentralanschluss für Plasmabrenner · für Handwerksbetriebe, mittelständische Unternehmen, Ausbildungsstätten · für Reparaturen und Montagearbeiten hervorragend geeignet · für Gerade-, Profil-, Konturen-, Schablonen- und Fasenschnitte · zum Einstechen · zum Lochschneiden und für unterbrochene Schnitte

- EN 60974, VDE 0544
- CE-Zeichen, Herstellung nach DIN EN ISO 9001
- S-Zeichen, einsetzbar in Arbeitsstätten mit erhöhter elektrischer Gefährdung

Lieferumfang: CUTi 120 mit Tragegriff, Netzanschlussleitung 3 m mit CEE-Stecker 32 A, Filterdruckregler, Werkstückkabel 3 m, Plasmabrenner Kjellcut 120 (Länge 6 m, ausgestattet mit Distanzfeder), mit Zentralanschluss, Gasanschluss für Schlauchinnendurchmesser 6 mm, Verschleißteil-Kit für den Plasmabrenner, Brennerwerkzeug

Anschlussleistung max. [kVA]	16,7
Arbeitsdruck [MPa]	0,5
Kühlart	luftgekühlt
Luftverbrauch [l/min]	195
Netzspannung	400 V / 50/60 Hz
Netzsicherung, träge [A]	32
Schneidstrom bei 100% ED [A]	80
Leerlaufspannung [V DC]	450
Schneidstrom bei 60% ED [A]	95
Schneidstrom [A]	25-120
Schneidstrom bei 40% ED [A]	120
Umgebungstemperatur [°C]	- 10 bis + 40
Schneiddicke [mm]	max. Schneidbereich bis 50 / empfohlener Schneidbereich bis 40
Schutzart	IP 23
Zündung	Hochspannung
Gewicht [kg]	28,7
L x B x H [mm]	610 x 230 x 410
Art.-Nr.	1202 720 492
EUR	5745,00
KS	SE03

Kjellberg®
FINSTERWALDE



Kjellberg®
FINSTERWALDE



Plasmaschneidinverter CUTFIRE 100i

für das Schneiden bis 30 mm Materialdicke mit gasgekühltem Plasmabrenner · Schneiden mit Luft als Plasmagas an allen elektrisch leitfähigen Werkstoffe · Anschluss dreiphasig an 3 x 400 V / 50 Hz Zentralanschluss für den Plasmabrenner · hervorragende Eignung für Handwerk und Industrie, Montageplätze, Reparaturen und Ausbildungsstätten · sicherer Start durch Hochspannungszündung und vollautomatische Leistungserhöhung bei Berührung des Pilotbogens · mit Digitalanzeige des Schneidstroms mit Sollwertvoreinstellung · Not-Halt-Taster · Druckluftanschluss mit Druckanzeige, Druckregler und Filtereinheit an der Rückseite

Lieferumfang: CUTFIRE 100i mit Tragegriff, Netzkabel 5 m, Druckregler, Werkstückkabel 16 mm² 5 m kpl., Gasschlauch 6m, Plasmabrenner Flash 101 G/L 6 m ZA

Anschlussleistung max. [kVA]	16,6
Arbeitsdruck [MPa]	0,55
Kühlart	luftgekühlt
Luftverbrauch [l/min]	220
Netzspannung	400 V / 50/60 Hz
Netzsicherung, träge [A]	25
Schneidstrom bei 100% ED [A]	75
Leerlaufspannung [V]	330
Schneidstrom [A]	35 - 100
Umgebungstemperatur [°C]	- 10 bis + 40
Schneiddicke [mm]	max. Schneidbereich bis 30 / empfohlener Schneidbereich bis 20
Schutzart	IP 21
Zündung	Hochspannung
Gewicht [kg]	48,5
L x B x H [mm]	710 x 280 x 590
Art.-Nr.	1202 720 510
EUR	7635,00
KS	SB07





SCHWEISSBRENNER

Schweißbrenner



ab 96,95

MB GRIP 25 AK

MB GRIP 15 AK



MIG/MAG Schweißbrenner MB GRIP 15 AK / MB GRIP 25 AK

ergonomischer, kurzer Handgriff mit **GRIP** für beste Zugänglichkeit · **GRIP**, Weichkomponenten im Griffbereich und Daumenstütze · hohe Griffsicherheit auch in Extremlagen · Kugelgelenk mit optimalem Bewegungsradius · ideales Handling · optimale Brennerkühlung · hohe Standzeiten BIKOX® R bei luftgekühlten Brennern · hohe Flexibilität auch bei niedrigen Temperaturen, extrem UV-beständig · deutlich erhöhte Temperatur- und Reißfestigkeit · Zeitsparender Brennerwechsel durch einen Eurozentralanschluss

Modell	MB GRIP 15 AK	MB GRIP 25 AK
Belastung (Mischgas) [A]	150	200
Belastung (CO ₂) [A]	180	230
Einschaltdauer ED bei max. Belastung [%]	60	60
Draht-Ø [mm]	0,6 - 1,0	0,8 - 1,2
Kühlart	luftgekühlt	luftgekühlt

Modell	Schlauchpaketlänge [m]	Art.-Nr.	EUR	KS
MB GRIP 15 AK	3	1204 740 009	96,95	SU08
MB GRIP 15 AK	4	1204 740 010	109,00	SU08
MB GRIP 15 AK	5	1204 740 011	125,00	SU08
MB GRIP 25 AK	3	1204 740 012	145,00	SU08
MB GRIP 25 AK	4	1204 740 013	165,00	SU08
MB GRIP 25 AK	5	1204 740 014	175,00	SU08



ab 109,00



MIG/MAG Schweißbrenner 'MB EVO PRO 15 / MB EVO PRO 25

mit dem innovativen gewichtsreduzierten „BIKOX® LW“ wird dem Schweißer ein entspanntes Schweißen ermöglicht · auch in Zwangspositionen · die verbesserten Handlungseigenschaften und die Entlastung der Schweißer wirken sich enorm positiv auf die Qualität der Schweißnaht aus

- Bewährtes „MB“-Verschleißteilkonzept – für hohe Standzeiten
- Echter 2-Komponenten-Handgriff – robust und ergonomisch
- Optimale Tasterposition, flach auslaufendes Handgriffdesign – für präzise und sichere Bedienung
- Spezielle Innengeometrie bei Brennern – für „coole“ Handgriffe und höchste mechanische Belastbarkeit
- Low-weight BIKOX® (LW) – bis zu 34 % Gewichtsreduktion
- Solider, baugrößenoptimierter Zentralanschluss

Modell	MB EVO PRO 15	MB EVO PRO 25
Belastung (Mischgas) [A]	150	200
Belastung (CO ₂) [A]	180	230
Einschaltdauer ED bei max. Belastung [%]	60	60
Draht-Ø [mm]	0,6 - 1,0	0,8 - 1,2
Kühlart	luftgekühlt	luftgekühlt

Modell	Schlauchpaketlänge [m]	Art.-Nr.	EUR	KS
MB EVO PRO 15	3	1204 740 947	109,00	● SA07
MB EVO PRO 15	4	1204 740 948	115,00	● SA07
MB EVO PRO 15	5	1204 740 949	135,00	● SA07
MB EVO PRO 25	3	1204 740 950	159,00	● SA07
MB EVO PRO 25	4	1204 740 951	175,00	● SA07
MB EVO PRO 25	5	1204 740 952	189,00	● SA07



Düsenstock



MB GRIP 15 AK / MB EVO PRO 15

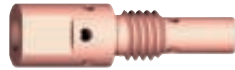

MB GRIP 25 AK / MB EVO PRO 25

Gewinde-Ø	Länge [mm]	passend für	VE	Art.-Nr.	EUR	KS
M 6	25	MB GRIP 15 AK / MB EVO PRO 15	10	1204 740 801	3,00	SK12
M 6	35	MB GRIP 25 AK / MB EVO PRO 25	10	1204 740 036	2,35 ¹⁾	SU08

¹⁾ Preis per St.



Stromdüse

M6 x 25 mm · für MB GRIP 15 AK / MB EVO PRO 15

Draht-Ø [mm]	VE	Art.-Nr.	EUR	KS
E-Cu				
0,6	10	1204 740 704	1,90 ¹⁾	SU08
0,8	10	1204 740 611	1,90 ¹⁾	SU08
1	10	1204 740 705	1,90 ¹⁾	SU08
CuCrZr				
0,6	10	1204 740 706	2,60 ¹⁾	SU08
0,8	10	1204 740 707	2,60 ¹⁾	SU08
1	10	1204 740 708	2,60 ¹⁾	SU08

¹⁾ Preis per St.

Stromdüse

M6 x 28 mm · für MB GRIP 25 AK / MB EVO PRO 25

Draht-Ø [mm]	VE	Art.-Nr.	EUR	KS
E-Cu				
0,8	10	1204 740 700	2,45 ¹⁾	SU08
1	10	1204 740 900	2,45 ¹⁾	SU08
1,2	10	1204 740 901	2,45 ¹⁾	SU08
E-Cu für Alu				
0,8	10	1204 740 427	3,30 ¹⁾	SU08
1	10	1204 740 428	3,30 ¹⁾	SU08
1,2	10	1204 740 429	3,30 ¹⁾	SU08
CuCrZr				
0,8	10	1204 740 701	3,05 ¹⁾	SU08
1	10	1204 740 702	3,05 ¹⁾	SU08
1,2	10	1204 740 703	3,05 ¹⁾	SU08

¹⁾ Preis per St.

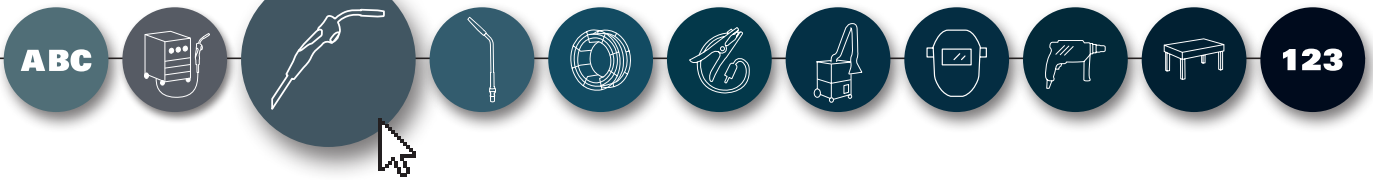

Gasdüse



Ausführung	Nennweite [mm]	Länge [mm]	VE	Art.-Nr.	EUR	KS
MB GRIP 15 AK / MB EVO PRO 15						
zylindrisch	16	53	10	1204 740 006	4,10 ¹⁾	SU08
konisch	12	53	10	1204 740 007	3,65 ¹⁾	SU08
stark konisch	9,5	53	10	1204 740 015	4,25 ¹⁾	SU08
MB GRIP 25 AK / MB EVO PRO 25						
zylindrisch	18	57	10	1204 740 037	4,60 ¹⁾	SU08
konisch	15	57	10	1204 740 038	4,15 ¹⁾	SU08
stark konisch	11,5	57	10	1204 740 016	5,95 ¹⁾	SU08

¹⁾ Preis per St.



für MB GRIP 15 AK / MB EVO PRO 15



für MB GRIP 25 AK / MB EVO PRO 25



Haltefeder



passend für	VE	Art.-Nr.	EUR	KS
MB GRIP 15 AK / MB EVO PRO 15	100	1204 740 008	0,95 ¹⁾	SK12
MB GRIP 25 AK / MB EVO PRO 25	100	1204 740 039	0,95 ¹⁾	SK12

¹⁾ Preis per St.

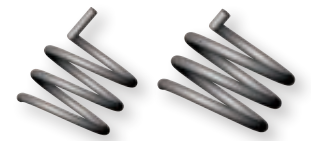

für MB GRIP 15 AK / MB EVO PRO 15 für MB GRIP 25 AK / MB EVO PRO 25

Brennerhals



Typ	passend für	Art.-Nr.	EUR	KS
50°	MB GRIP 15 AK	1204 740 005	16,50	SU08
50°	MB GRIP 25 AK	1204 740 035	23,95	SU08



Drahtführung



Draht-Ø [mm]	Außen-Ø [mm]	Innen-Ø [mm]	Schlauchpaketlänge [m]	Farbe	Art.-Nr.	EUR	KS
Seele isoliert							
0,6-0,8	4,5	1,5	3	blau	1204 740 902	5,95	SU08
0,6-0,8	4,5	1,5	4	blau	1204 740 614	6,75	SU08
0,6-0,8	4,5	1,5	5	blau	1204 740 711	8,25	SU08
1-1,2	4,5	2	3	rot	1204 740 767	5,95	SU08
1-1,2	4,5	2	4	rot	1204 740 768	6,75	SU08
1-1,2	4,5	2	5	rot	1204 740 712	8,25	SU08
PTFE-Seele (Alu-Edelstahl-Ausführung)							
0,8-1	4	1,5	3	blau	1204 740 713	16,50	SU08
0,8-1	4	1,5	4	blau	1204 740 714	20,95	SU08
0,8-1	4	1,5	5	blau	1204 740 715	25,95	SU08
1-1,2	4	2	3	rot	1204 740 716	16,50	SU08
1-1,2	4	2	4	rot	1204 740 717	20,95	SU08
1-1,2	4	2	5	rot	1204 740 718	25,95	SU08

Zubehör	VE	Art.-Nr.	EUR	KS
Haltenippel	20	1204 740 719	1,10 ¹⁾	SK12
O-Ring-Dichtung	20	1204 740 720	0,50 ¹⁾	SK12

¹⁾ Preis per St.



Seele isoliert

PTFE-Seele (Alu-Edelstahl-Ausführung) Abb. ähnlich

Führungsrohr

für PTFE-Seele



Außen-Ø [mm]	Länge [mm]	VE	Art.-Nr.	EUR	KS
4	200	10	1204 740 722	2,60 ¹⁾	SK12

¹⁾ Preis per St.



Brennerhalsspirale

für Aluausstattung



Ø [mm]	Ausführung	VE	Art.-Nr.	EUR	KS
1-1,2	Aluausstattung	10	1204 740 017	5,75 ¹⁾	SK12

¹⁾ Preis per St.



Mehrfachschlüssel



VE	Art.-Nr.	EUR	KS
10	1204 740 721	0,60 ¹⁾	SU08

¹⁾ Preis per St.



Schweißbrenner



ab 155,00



MIG/MAG Schweißbrenner MB GRIP 24 KD

ergonomischer, kurzer Handgriff mit **GRIP** für beste Zugänglichkeit · **GRIP**, Weichkomponenten im Griffbereich und Daumenstütze · hohe Griffsicherheit auch in Extremlagen · Kugelgelenk mit optimalem Bewegungsradius · ideales Handling · optimale Brennerkühlung · hohe Standzeiten · M21 nach EN 439 BIKOX® R bei luftgekühlten Brennern · hohe Flexibilität auch bei niedrigen Temperaturen · extrem UV-beständig · deutlich erhöhte Temperatur- und Reißfestigkeit · zeitsparender Brennerwechsel durch das ABICOR BINZEL Zentralstecker- und buchsen-System

Modell	MB GRIP 24 KD
Belastung (Mischgas) [A]	220
Belastung (CO ₂) [A]	250
Einschaltdauer ED bei max. Belastung [%]	60
Draht-Ø [mm]	0,8 - 1,2
Kühlart	luftgekühlt

Modell	Schlauchpaketlänge [m]	Art.-Nr.	EUR	KS
MB GRIP 24 KD	3	1204 740 624	155,00	SU08
MB GRIP 24 KD	4	1204 740 625	169,00	SU08
MB GRIP 24 KD	5	1204 740 626	189,00	SU08



ab 169,00



MIG/MAG Schweißbrenner MB EVO PRO 24

mit dem innovativen gewichtsreduzierten „BIKOX® LW“ wird dem Schweißer ein entspanntes Schweißen ermöglicht · auch in Zwangspositionen · die verbesserten Handlingeigenschaften und die Entlastung der Schweißer wirken sich enorm positiv auf die Qualität der Schweißnaht aus

- Bewährtes „MB“-Verschleißteilkonzept – für hohe Standzeiten
- Echter 2-Komponenten-Handgriff – robust und ergonomisch
- Optimale Tasterposition, flach auslaufendes Handgriffdesign – für präzise und sichere Bedienung
- Spezielle Innengeometrie bei Brennern – für „coole“ Handgriffe und höchste mechanische Belastbarkeit
- Low-weight BIKOX® (LW) – bis zu 34 % Gewichtsreduktion
- Solider, baugrößenoptimierter Zentralanschluss

Modell	MB EVO PRO 24
Belastung (Mischgas) [A]	220
Belastung (CO ₂) [A]	250
Einschaltdauer ED bei max. Belastung [%]	60
Draht-Ø [mm]	0,8 - 1,2
Kühlart	luftgekühlt

Modell	Schlauchpaketlänge [m]	Art.-Nr.	EUR	KS
MB EVO PRO 24	3	1204 740 959	169,00	• SA07
MB EVO PRO 24	4	1204 740 960	185,00	• SA07
MB EVO PRO 24	5	1204 740 961	205,00	• SA07



Düsenstock

M6 x 26 mm · für MB GRIP 24 KD / MB EVO PRO 24

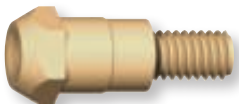

Gewinde-Ø	Länge [mm]	VE	Art.-Nr.	EUR	KS
M 6	26	10	1204 740 021	2,35	¹⁾ SU08

¹⁾ Preis per St.



Stromdüse

M6 x 28 mm · für MB GRIP 24 KD / MB EVO PRO 24



Draht-Ø [mm]	VE	Art.-Nr.	EUR	KS
E-Cu				
0,8	10	1204 740 700	2,45	¹⁾ SU08
1	10	1204 740 900	2,45	¹⁾ SU08
1,2	10	1204 740 901	2,45	¹⁾ SU08
E-Cu für Alu				
0,8	10	1204 740 427	3,30	¹⁾ SU08
1	10	1204 740 428	3,30	¹⁾ SU08
1,2	10	1204 740 429	3,30	¹⁾ SU08
CuCrZr				
0,8	10	1204 740 701	3,05	¹⁾ SU08
1	10	1204 740 702	3,05	¹⁾ SU08
1,2	10	1204 740 703	3,05	¹⁾ SU08

¹⁾ Preis per St.



Gasdüse

für MB GRIP 24 KD / MB EVO PRO 24



Ausführung	Nennweite [mm]	Länge [mm]	VE	Art.-Nr.	EUR	KS
zylindrisch	17	63,5	10	1204 740 023	5,75	¹⁾ SU08
konisch	12,5	63,5	10	1204 740 024	5,50	¹⁾ SU08
stark konisch	10	63,5	10	1204 740 025	7,75	¹⁾ SU08

¹⁾ Preis per St.

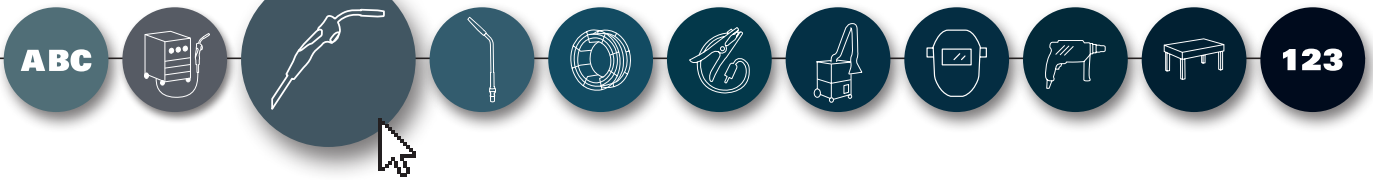

Gasverteiler

für MB GRIP 24 KD / MB EVO PRO 24



Ausführung	Länge [mm]	VE	Art.-Nr.	EUR	KS
weiß	20	10	1204 740 067	1,80 ¹⁾	SU08

¹⁾ Preis per St.

Brennerhals

für MB GRIP 24 KD



Typ	Art.-Nr.	EUR	KS
50°	1204 740 020	46,95	SU08

Drahtführung



Draht-Ø [mm]	Außen-Ø [mm]	Innen-Ø [mm]	Schlauchpaketlänge [m]	Farbe	Art.-Nr.	EUR	KS
Seele isoliert							
0,6-0,8	4,5	1,5	3	blau	1204 740 902	5,95	SU08
0,6-0,8	4,5	1,5	4	blau	1204 740 614	6,75	SU08
0,6-0,8	4,5	1,5	5	blau	1204 740 711	8,25	SU08
1-1,2	4,5	2	3	rot	1204 740 767	5,95	SU08
1-1,2	4,5	2	4	rot	1204 740 768	6,75	SU08
1-1,2	4,5	2	5	rot	1204 740 712	8,25	SU08
PTFE-Seele (Alu-Edelstahl-Ausführung)							
0,8-1	4	1,5	3	blau	1204 740 713	16,50	SU08
0,8-1	4	1,5	4	blau	1204 740 714	20,95	SU08
0,8-1	4	1,5	5	blau	1204 740 715	25,95	SU08
1-1,2	4	2	3	rot	1204 740 716	16,50	SU08
1-1,2	4	2	4	rot	1204 740 717	20,95	SU08
1-1,2	4	2	5	rot	1204 740 718	25,95	SU08

Zubehör	VE	Art.-Nr.	EUR	KS
Haltenippel	20	1204 740 719	1,10 ¹⁾	SK12
O-Ring-Dichtung	20	1204 740 720	0,50 ¹⁾	SK12

¹⁾ Preis per St.

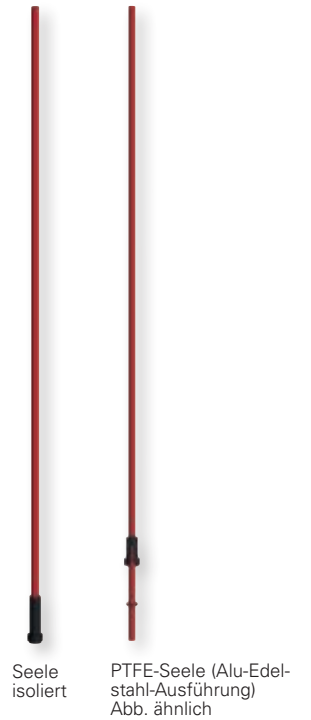

Führungsrohr

für PTFE-Seele



Außen-Ø [mm]	Länge [mm]	VE	Art.-Nr.	EUR	KS
4	200	10	1204 740 722	2,60 ¹⁾	SK12

¹⁾ Preis per St.



Mehrfachschlüssel



VE	Art.-Nr.	EUR	KS
10	1204 740 721	0,60 ¹⁾	SU08

¹⁾ Preis per St.

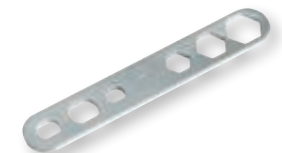

Schweißbrenner



ab 339,00



MIG/MAG Schweißbrenner MB GRIP 240 D

ergonomischer, kurzer Handgriff mit **GRIP** für beste Zugänglichkeit · **GRIP**, Weichkomponenten im Griffbereich und Daumenstütze · hohe Griffsicherheit auch in Extremlagen · Kugelgelenk mit optimalem Bewegungsradius · ideales Handling · optimale Brennerkühlung · hohe Standzeiten · M21 nach EN 439 zeitsparender Brennerwechsel durch das ABICOR BINZEL Zentralstecker- und buchsen-System · ergonomisch und technisch ausgereift · 100 % zuverlässig

Modell	MB GRIP 240 D
Belastung (Mischgas) [A]	270
Belastung (CO ₂) [A]	300
Einschaltdauer ED bei max. Belastung [%]	100
Draht-Ø [mm]	0,8 - 1,2
Kühlart	flüssiggekühlt

Modell	Schlauchpaketlänge [m]	Art.-Nr.	EUR	KS
MB GRIP 240 D	3	1204 740 630	339,00	SU08
MB GRIP 240 D	4	1204 740 631	365,00	SU08
MB GRIP 240 D	5	1204 740 632	389,00	SU08



ab 369,00



MIG/MAG Schweißbrenner MB EVO PRO 240 D

bestechen durch ihr durchdachtes Kühlungskonzept und ausgewählte Materialkombinationen · durch das extrem „coole“ Frontend konnte die Verschleißteil-Standzeit erhöht und extra Leistungsreserven, besonders für das hochamperige Schweißen, realisiert werden

- Hochwertigste „MB“-Verschleißteilkomponenten und optimale Brennerkühlung – für höchste Standzeiten
- Echter 2-Komponenten-Handgriff – robust und ergonomisch
- Optimale Tasterposition, flach auslaufendes Handgriffdesign und ausgeklügelte Kugelgelenk-Konstruktion – für bestes Handling in jeder Schweißposition
- Reparaturfreundlicher Aufbau bis ins Detail – beste Platzverhältnisse für einfachste Instandhaltungsmaßnahmen
- Flexible Hochleistungs-Medienschläuche mit speziellem Schutzgewebe – für ein angenehmes bewegliches Schlauchpaket
- Robuster, baugrößenoptimierter Zentralanschluss mit geschützter Schlauchführung

Modell	MB EVO PRO 240 D
Belastung (Mischgas) [A]	300
Belastung (CO ₂) [A]	325
Einschaltdauer ED bei max. Belastung [%]	100
Draht-Ø [mm]	0,8 - 1,2
Kühlart	flüssiggekühlt

Modell	Schlauchpaketlänge [m]	Art.-Nr.	EUR	KS
MB EVO PRO 240 D	3	1204 740 962	369,00	• SA07
MB EVO PRO 240 D	4	1204 740 963	395,00	• SA07
MB EVO PRO 240 D	5	1204 740 964	419,00	• SA07



Düsenstock

M6 x 26 mm · für MB GRIP 240 D / MB EVO PRO 240 D

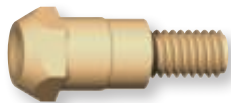

Gewinde-Ø	Länge [mm]	VE	Art.-Nr.	EUR	KS
M 6	26	10	1204 740 021	2,35 ¹⁾	SU08

¹⁾ Preis per St.



Stromdüse

M6 x 28 mm · für MB GRIP 240 D / MB EVO PRO 240 D



Draht-Ø [mm]	VE	Art.-Nr.	EUR	KS
E-Cu				
0,8	10	1204 740 700	2,45 ¹⁾	SU08
1	10	1204 740 900	2,45 ¹⁾	SU08
1,2	10	1204 740 901	2,45 ¹⁾	SU08
E-Cu für Alu				
0,8	10	1204 740 427	3,30 ¹⁾	SU08
1	10	1204 740 428	3,30 ¹⁾	SU08
1,2	10	1204 740 429	3,30 ¹⁾	SU08
CuCrZr				
0,8	10	1204 740 701	3,05 ¹⁾	SU08
1	10	1204 740 702	3,05 ¹⁾	SU08
1,2	10	1204 740 703	3,05 ¹⁾	SU08

¹⁾ Preis per St.



Gasdüse

für MB GRIP 240 D / MB EVO PRO 240 D



Ausführung	Nennweite [mm]	Länge [mm]	VE	Art.-Nr.	EUR	KS
zylindrisch	17	63,5	10	1204 740 023	5,75 ¹⁾	SU08
konisch	12,5	63,5	10	1204 740 024	5,50 ¹⁾	SU08
stark konisch	10	63,5	10	1204 740 025	7,75 ¹⁾	SU08

¹⁾ Preis per St.

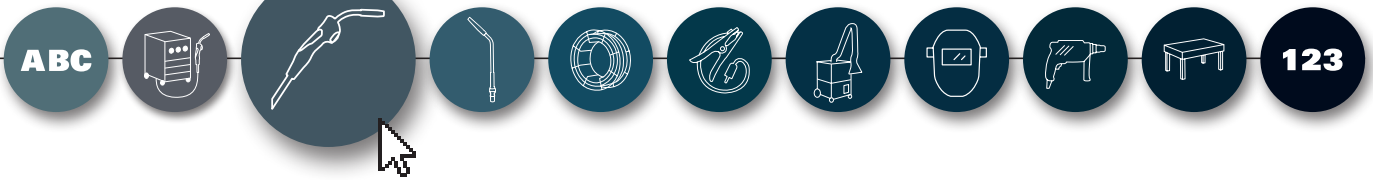

Gasverteiler

für MB GRIP 240 D / MB EVO PRO 240 D



Ausführung	Länge [mm]	VE	Art.-Nr.	EUR	KS
weiß	20	10	1204 740 067	1,80 ¹⁾	SU08

¹⁾ Preis per St.

Wasseranschlussverschlusskappe



Farbe	VE	Art.-Nr.	EUR	KS
blau	20	1204 740 998	1,10 ¹⁾	SK13
rot	20	1204 740 999	1,10 ¹⁾	SK13

¹⁾ Preis per St.

Brennerhals

für MB GRIP 240 D



Typ	Art.-Nr.	EUR	KS
50°	1204 740 065	97,95	SU08

Drahtführungen



Draht-Ø [mm]	Außen-Ø [mm]	Innen-Ø [mm]	Schlauchpaketlänge [m]	Farbe	Art.-Nr.	EUR	KS
Seele blank							
0,8	4	1,5	3	blank	1204 740 729	4,85	SU08
0,8	4	1,5	4	blank	1204 740 730	5,75	SU08
0,8	4	1,5	5	blank	1204 740 731	6,75	SU08
1-1,2	4,5	2	3	blank	1204 740 732	4,85	SU08
1-1,2	4,5	2	4	blank	1204 740 733	5,75	SU08
1-1,2	4,5	2	5	blank	1204 740 734	6,75	SU08
PTFE-Seele (Alu-Edelstahl-Ausführung)							
0,8-1	4	1,5	3	blau	1204 740 713	16,50	SU08
0,8-1	4	1,5	4	blau	1204 740 714	20,95	SU08
0,8-1	4	1,5	5	blau	1204 740 715	25,95	SU08
1-1,2	4	2	3	rot	1204 740 716	16,50	SU08
1-1,2	4	2	4	rot	1204 740 717	20,95	SU08
1-1,2	4	2	5	rot	1204 740 718	25,95	SU08
1,6	4,5	2,5	3	gelb	1204 740 838	16,50	SU08
1,6	4,5	2,5	4	gelb	1204 740 839	20,95	SU08
1,6	4,5	2,5	5	gelb	1204 740 840	25,95	SU08
PA-Seele (Edelstahl-CuSi-Ausführung)							
1-1,2	4	2	3	grau	1204 740 735	15,50	SU08
1-1,2	4	2	4	grau	1204 740 736	17,75	SU08
1-1,2	4	2	5	grau	1204 740 737	20,95	SU08



Zubehör	VE	Art.-Nr.	EUR	KS
Haltenippel	20	1204 740 719	1,10 ¹⁾	SK12
O-Ring-Dichtung	20	1204 740 720	0,50 ¹⁾	SK12

¹⁾ Preis per St.



ab 319,00



MIG/MAG Schweißbrenner MB GRIP 401 D / MB GRIP 501 D

ergonomischer, kurzer Handgriff mit **GRIP** für beste Zugänglichkeit · **GRIP**, Weichkomponenten im Griffbereich und Daumenstütze · hohe Griffsicherheit auch in Extremlagen · Kugelgelenk mit optimalem Bewegungsradius · ideales Handling · optimale Brennerkühlung · hohe Standzeiten · M21 nach EN 439 zeitsparender Brennerwechsel durch das ABICOR BINZEL Zentralstecker- und buchsen-System · ergonomisch und technisch ausgereift · 100 % zuverlässig

Modell	MB GRIP 401 D	MB GRIP 501 D
Belastung (Mischgas) [A]	350	450
Belastung (CO ₂) [A]	400	500
Einschaltdauer ED bei max. Belastung [%]	100	100
Draht-Ø [mm]	0,8 - 1,2	1,0 - 1,6
Kühlart	flüssiggekühlt	flüssiggekühlt

Modell	Schlauchpaketlänge [m]	Art.-Nr.	EUR	KS
MB GRIP 401 D	3	1204 740 633	319,00	SU08
MB GRIP 401 D	4	1204 740 634	345,00	SU08
MB GRIP 401 D	5	1204 740 635	369,00	SU08
MB GRIP 501 D	3	1204 740 636	329,00	SU08
MB GRIP 501 D	4	1204 740 637	355,00	SU08
MB GRIP 501 D	5	1204 740 638	379,00	SU08



ab 349,00



MIG/MAG Schweißbrenner MB EVO PRO 401 D / MB EVO PRO 501 D

bestehen durch ihr durchdachtes Kühlungskonzept und ausgewählte Materialkombinationen · durch das extrem „coole“ Frontend konnte die Verschleißteil-Standzeit erhöht und extra Leistungsreserven, besonders für das hochamperige Schweißen, realisiert werden

- Hochwertigste „MB“-Verschleißteilkomponenten und optimale Brennerkühlung – für höchste Standzeiten
- Echter 2-Komponenten-Handgriff – robust und ergonomisch
- Optimale Tasterposition, flach auslaufendes Handgriffdesign und ausgeklügelte Kugelgelenk-Konstruktion – für bestes Handling in jeder Schweißposition
- Reparaturfreundlicher Aufbau bis ins Detail – beste Platzverhältnisse für einfachste Instandhaltungsmaßnahmen
- Flexible Hochleistungs-Medienschläuche mit speziellem Schutzgewebe – für ein angenehm bewegliches Schlauchpaket
- Robuster, baugrößenoptimierter Zentralanschluss mit geschützter Schlauchführung

Modell	MB EVO PRO 401 D	MB EVO PRO 501 D
Belastung (Mischgas) [A]	400	500
Belastung (CO ₂) [A]	450	550
Einschaltdauer ED bei max. Belastung [%]	100	100
Draht-Ø [mm]	0,8 - 1,2	1,0 - 1,6
Kühlart	flüssiggekühlt	flüssiggekühlt

Modell	Schlauchpaketlänge [m]	Art.-Nr.	EUR	KS
MB EVO PRO 401 D	3	1204 740 953	349,00	● SA07
MB EVO PRO 401 D	4	1204 740 954	375,00	● SA07
MB EVO PRO 401 D	5	1204 740 955	399,00	● SA07
MB EVO PRO 501 D	3	1204 740 956	359,00	● SA07
MB EVO PRO 501 D	4	1204 740 957	385,00	● SA07
MB EVO PRO 501 D	5	1204 740 958	409,00	● SA07



Düsenstock

M8 x 25 mm · für MB GRIP 401 D / MB GRIP 501 D / MB EVO PRO 401 D / MB EVO PRO 501 D



Gewinde-Ø	Länge [mm]	VE	Art.-Nr.	EUR	KS
M 8	25	10	1204 740 613	2,35 ¹⁾	SU08

¹⁾ Preis per St.



Stromdüse

M8 x 30 mm · für MB GRIP 401 D / MB GRIP 501 D / MB EVO PRO 401 D / MB EVO PRO 501 D



Draht-Ø [mm]	VE	Art.-Nr.	EUR	KS
E-Cu				
0,8	10	1204 740 723	2,95 ¹⁾	SU08
1	10	1204 740 724	2,95 ¹⁾	SU08
1,2	10	1204 740 725	2,95 ¹⁾	SU08
1,6	10	1204 740 841	2,95 ¹⁾	SU08
CuCrZr				
0,8	10	1204 740 726	3,55 ¹⁾	SU08
1	10	1204 740 727	3,55 ¹⁾	SU08
1,2	10	1204 740 728	3,55 ¹⁾	SU08
1,6	10	1204 740 744	3,55 ¹⁾	SU08

¹⁾ Preis per St.



Gasdüse

für MB GRIP 401 D / MB GRIP 501 D / MB EVO PRO 401 D / MB EVO PRO 501 D

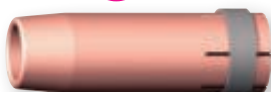

Ausführung	Nennweite [mm]	Länge [mm]	VE	Art.-Nr.	EUR	KS
zylindrisch	20	76	10	1204 740 097	5,95 ¹⁾	SU08
konisch (Standard)	16	76	10	1204 740 903	5,50 ¹⁾	SU08
stark konisch	14	76	10	1204 740 904	6,95 ¹⁾	SU08

¹⁾ Preis per St.

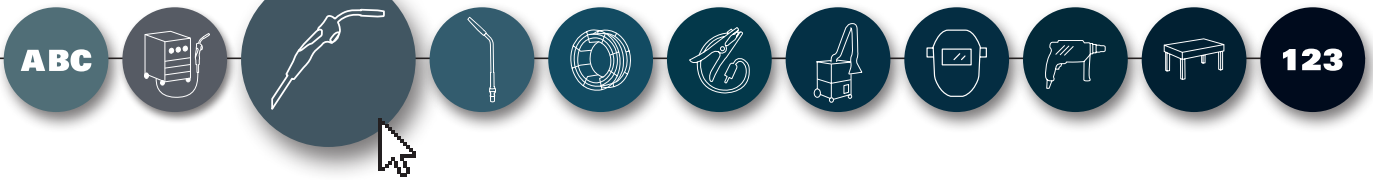

Gasverteiler

für MB GRIP 401 D / MB GRIP 501 D / MB EVO PRO 401 D / MB EVO PRO 501 D



Ausführung	Länge [mm]	VE	Art.-Nr.	EUR	KS
weiß	28	10	1204 740 612	1,80 ¹⁾	SU08
Long life	28	10	1204 740 804	10,25 ¹⁾	SU08
Keramik	28	10	1204 740 805	2,65 ¹⁾	SU08

¹⁾ Preis per St.



Wasseranschlussverschlusskappe

Farbe	VE	Art.-Nr.	EUR	KS
blau	20	1204 740 998	1,10 ¹⁾	SK13
rot	20	1204 740 999	1,10 ¹⁾	SK13

¹⁾ Preis per St.



Brennerhals

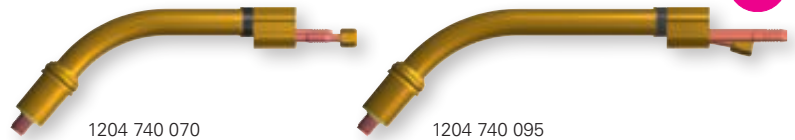

Typ	passend für	Art.-Nr.	EUR	KS
50°	MB GRIP 401 D	1204 740 070	85,95	SU08
50°	MB GRIP 501 D	1204 740 095	93,95	SU08

Drahtführung



Draht-Ø [mm]	Außen-Ø [mm]	Innen-Ø [mm]	Schlauchpaketlänge [m]	Farbe	Art.-Nr.	EUR	KS
Seele blank							
0,8	4	1,5	3	blank	1204 740 729	4,85	SU08
0,8	4	1,5	4	blank	1204 740 730	5,75	SU08
0,8	4	1,5	5	blank	1204 740 731	6,75	SU08
1-1,2	4,5	2	3	blank	1204 740 732	4,85	SU08
1-1,2	4,5	2	4	blank	1204 740 733	5,75	SU08
1-1,2	4,5	2	5	blank	1204 740 734	6,75	SU08
PTFE-Seele (Alu-Edelstahl-Ausführung)							
0,8-1	4	1,5	3	blau	1204 740 713	16,50	SU08
0,8-1	4	1,5	4	blau	1204 740 714	20,95	SU08
0,8-1	4	1,5	5	blau	1204 740 715	25,95	SU08
1-1,2	4	2	3	rot	1204 740 716	16,50	SU08
1-1,2	4	2	4	rot	1204 740 717	20,95	SU08
1-1,2	4	2	5	rot	1204 740 718	25,95	SU08
1,6	4,5	2,5	3	gelb	1204 740 838	16,50	SU08
1,6	4,5	2,5	4	gelb	1204 740 839	20,95	SU08
1,6	4,5	2,5	5	gelb	1204 740 840	25,95	SU08
PA-Seele (Edelstahl-CuSi-Ausführung)							
1-1,2	4	2	3	grau	1204 740 735	15,50	SU08
1-1,2	4	2	4	grau	1204 740 736	17,75	SU08
1-1,2	4	2	5	grau	1204 740 737	20,95	SU08

Zubehör	VE	Art.-Nr.	EUR	KS
Haltenippel	20	1204 740 719	1,10 ¹⁾	SK12
O-Ring-Dichtung	20	1204 740 720	0,50 ¹⁾	SK12

¹⁾ Preis per St.



Führungsrohr

für PTFE-Seele



Außen-Ø [mm]	Länge [mm]	VE	Art.-Nr.	EUR	KS
4	200	10	1204 740 722	2,60 ¹⁾	SK12

¹⁾ Preis per St.



Mehrfachschlüssel



VE	Art.-Nr.	EUR	KS
10	1204 740 721	0,60 ¹⁾	SU08

¹⁾ Preis per St.

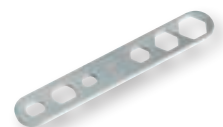



ab 425,00



MIG/MAG Schweißbrenner ABIMIG® GRIP W555 D

Zweikreis Kühlsystem für optimale Strom- und Wärmeübertragung · geringere Spritzeranhaftung · optimale Brennerkühlung · hohe Standzeiten der Verschleißteile · ergonomisch und technisch ausgereift · sehr zuverlässig · M21 nach DIN EN 439 · Handgriff ABIMIG® GRIP mit Kugelgelenk
zeitsparender Brennerwechsel durch einen Eurozentralanschluss

Modell	ABIMIG® GRIP W555 D
Belastung (Mischgas) [A]	500
Belastung (CO ₂) [A]	550
Einschaltdauer ED bei max. Belastung [%]	100
Draht-Ø [mm]	0,8 - 1,6
Kühlart	flüssiggekühlt

Modell	Schlauchpaketlänge [m]	Art.-Nr.	EUR	KS
ABIMIG® GRIP W555 D	3	1204 740 106	425,00	● SA07
ABIMIG® GRIP W555 D	4	1204 740 107	449,00	● SA07
ABIMIG® GRIP W555 D	5	1204 740 108	485,00	● SA07



Düsenstock M8 x 27 mm · für ABIMIG® GRIP W 555 D

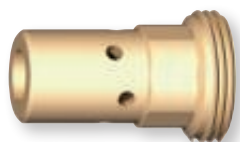

Gewinde-Ø	Länge [mm]	VE	Art.-Nr.	EUR	KS
M 8	27	10	1204 740 639	6,25	¹⁾ ● SA07

¹⁾ Preis per St.



Stromdüse M8 x 30 mm · für ABIMIG GRIP W555 D



Draht-Ø [mm]	VE	Art.-Nr.	EUR	KS
E-Cu				
0,8	10	1204 740 723	2,95	¹⁾ SU08
1	10	1204 740 724	2,95	¹⁾ SU08
1,2	10	1204 740 725	2,95	¹⁾ SU08
1,6	10	1204 740 841	2,95	¹⁾ SU08
CuCrZr				
0,8	10	1204 740 726	3,55	¹⁾ SU08
1	10	1204 740 727	3,55	¹⁾ SU08
1,2	10	1204 740 728	3,55	¹⁾ SU08
1,6	10	1204 740 744	3,55	¹⁾ SU08

¹⁾ Preis per St.



Gasdüse für ABIMIG GRIP W555 D



Ausführung	Nennweite [mm]	Länge [mm]	VE	Art.-Nr.	EUR	KS
zylindrisch	20	76	10	1204 740 097	5,95	¹⁾ SU08
konisch (Standard)	16	76	10	1204 740 903	5,50	¹⁾ SU08
stark konisch	14	76	10	1204 740 904	6,95	¹⁾ SU08

¹⁾ Preis per St.

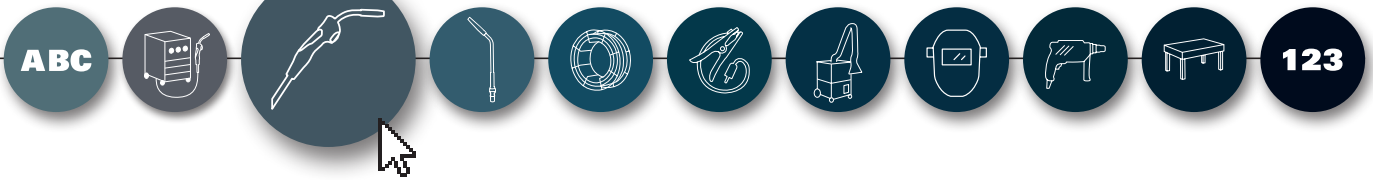

Gasverteiler

für ABIMIG GRIP W555 D



Ausführung	Länge [mm]	VE	Art.-Nr.	EUR	KS
weiß	28	10	1204 740 612	1,80 ¹⁾	SU08
Long life	28	10	1204 740 804	10,25 ¹⁾	SU08
Keramik	28	10	1204 740 805	2,65 ¹⁾	SU08

¹⁾ Preis per St.



Wasseranschlussverschlusskappe



Farbe	VE	Art.-Nr.	EUR	KS
blau	20	1204 740 998	1,10 ¹⁾	SK13
rot	20	1204 740 999	1,10 ¹⁾	SK13

¹⁾ Preis per St.



Drahtführungen



Draht-Ø [mm]	Außen-Ø [mm]	Innen-Ø [mm]	Schlauchpaketlänge [m]	Farbe	Art.-Nr.	EUR	KS
Seele blank							
0,8	4	1,5	3	blank	1204 740 729	4,85	SU08
0,8	4	1,5	4	blank	1204 740 730	5,75	SU08
0,8	4	1,5	5	blank	1204 740 731	6,75	SU08
1-1,2	4,5	2	3	blank	1204 740 732	4,85	SU08
1-1,2	4,5	2	4	blank	1204 740 733	5,75	SU08
1-1,2	4,5	2	5	blank	1204 740 734	6,75	SU08
PTFE-Seele (Alu-Edelstahl-Ausführung)							
0,8-1	4	1,5	3	blau	1204 740 713	16,50	SU08
0,8-1	4	1,5	4	blau	1204 740 714	20,95	SU08
0,8-1	4	1,5	5	blau	1204 740 715	25,95	SU08
1-1,2	4	2	3	rot	1204 740 716	16,50	SU08
1-1,2	4	2	4	rot	1204 740 717	20,95	SU08
1-1,2	4	2	5	rot	1204 740 718	25,95	SU08
1,6	4,5	2,5	3	gelb	1204 740 838	16,50	SU08
1,6	4,5	2,5	4	gelb	1204 740 839	20,95	SU08
1,6	4,5	2,5	5	gelb	1204 740 840	25,95	SU08
PA-Seele (Edelstahl-CuSi-Ausführung)							
1-1,2	4	2	3	grau	1204 740 735	15,50	SU08
1-1,2	4	2	4	grau	1204 740 736	17,75	SU08
1-1,2	4	2	5	grau	1204 740 737	20,95	SU08

Zubehör	Art.-Nr.	VE	EUR	KS
Haltenippel	1204 740 778	20	1,05 ¹⁾ ●	SA07
O-Ring-Dichtung	1204 740 720	20	0,50 ¹⁾	SK12

¹⁾ Preis per St.

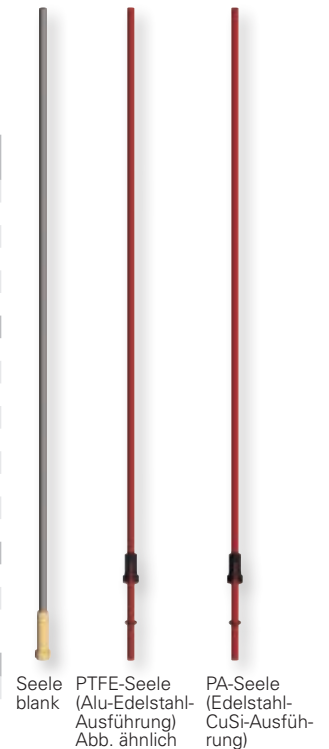

Führungsrohr

für PTFE-Seele



Außen-Ø [mm]	Länge [mm]	VE	Art.-Nr.	EUR	KS
4	200	10	1204 740 722	2,60 ¹⁾	SK12

¹⁾ Preis per St.



Mehrfachschlüssel



VE	Art.-Nr.	EUR	KS
10	1204 740 721	0,60 ¹⁾	SU08

¹⁾ Preis per St.

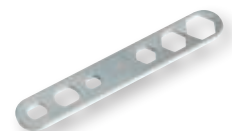



ab 495,00

MIG/MAG Schweißbrenner ABIMIG® GRIP W 605 D

Zweikreis Kühlsystem für optimale Strom- und Wärmeübertragung · geringere Spritzeranhaftung · optimale Brennerkühlung · hohe Standzeiten der Verschleißteile · ergonomisch und technisch ausgereift · sehr zuverlässig · M21 nach DIN EN 439 · Handgriff ABIMIG® mit Kugelgelenk zeitsparender Brennerwechsel durch einen Eurozentralanschluss

Modell	ABIMIG® GRIP W 605 D			
Belastung (Mischgas) [A]	550			
Belastung (CO ₂) [A]	600			
Einschaltdauer ED bei max. Belastung [%]	100			
Draht-Ø [mm]	1,0 - 1,6			
Kühlart	flüssiggekühlt			

Modell	Schlauchpaketlänge [m]	Art.-Nr.	EUR	KS
ABIMIG® GRIP W 605 D	3	1204 740 400	495,00	● SA07
ABIMIG® GRIP W 605 D	4	1204 740 401	515,00	● SA07
ABIMIG® GRIP W 605 D	5	1204 740 402	545,00	● SA07



Düsenstock

M10 x 29 mm · für ABIMIG® GRIP W 605 D

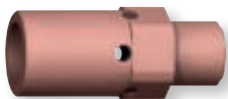

Gewinde-Ø	Länge [mm]	VE	Art.-Nr.	EUR	KS
M 10	29	10	1204 740 883	6,25	● SA07

¹⁾ Preis per St.



Stromdüse

M10 x 35 mm · für ABIMIG® GRIP W 605 D



Draht-Ø [mm]	VE	Art.-Nr.	EUR	KS
CuCrZr				
1	10	1204 740 822	4,20	● SA07
1,2	10	1204 740 823	4,20	● SA07
1,6	10	1204 740 824	4,20	● SA07
E-Cu				
1	10	1204 740 825	3,65	● SA07
1,2	10	1204 740 881	3,65	● SA07
1,6	10	1204 740 882	3,65	● SA07

¹⁾ Preis per St.



Gasdüse

für ABIMIG® GRIP W 605 D



Ausführung	Nennweite [mm]	Länge [mm]	VE	Art.-Nr.	EUR	KS
zylindrisch	20	77	10	1204 740 829	10,50	● SA07
konisch	17	77	10	1204 740 830	9,75	● SA07

¹⁾ Preis per St.

Zubehör	VE	Art.-Nr.	EUR	KS
Gasdüsenadapter	10	1204 740 880	3,75	● SA07

¹⁾ Preis per St.

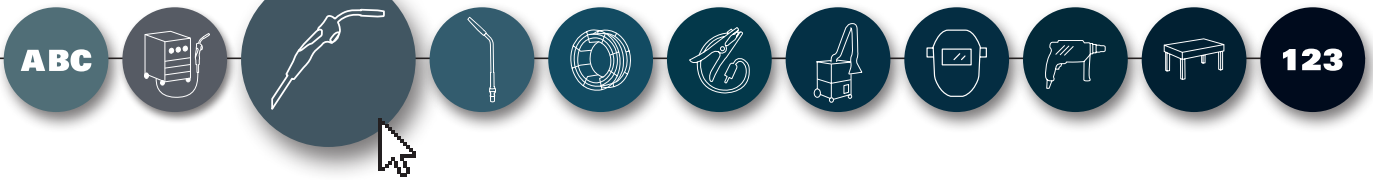

Gasverteiler für ABIMIG® GRIP W 605 D



Ausführung	Länge [mm]	VE	Art.-Nr.	EUR	KS
Long life	31	10	1204 740 832	14,25 ¹⁾	SA07

¹⁾ Preis per St.

Wasseranschlussverschlusskappe



Farbe	VE	Art.-Nr.	EUR	KS
blau	20	1204 740 998	1,10 ¹⁾	SK13
rot	20	1204 740 999	1,10 ¹⁾	SK13

¹⁾ Preis per St.

Drahtführungen



Draht-Ø [mm]	Außen-Ø [mm]	Innen-Ø [mm]	Schlauchpaketlänge [m]	Farbe	Art.-Nr.	EUR	KS
Seele blank							
0,8	4	1,5	3	blank	1204 740 729	4,85	SU08
0,8	4	1,5	4	blank	1204 740 730	5,75	SU08
0,8	4	1,5	5	blank	1204 740 731	6,75	SU08
1-1,2	4,5	2	3	blank	1204 740 732	4,85	SU08
1-1,2	4,5	2	4	blank	1204 740 733	5,75	SU08
1-1,2	4,5	2	5	blank	1204 740 734	6,75	SU08
PTFE-Seele (Alu-Edelstahl-Ausführung)							
0,8-1	4	1,5	3	blau	1204 740 713	16,50	SU08
0,8-1	4	1,5	4	blau	1204 740 714	20,95	SU08
0,8-1	4	1,5	5	blau	1204 740 715	25,95	SU08
1-1,2	4	2	3	rot	1204 740 716	16,50	SU08
1-1,2	4	2	4	rot	1204 740 717	20,95	SU08
1-1,2	4	2	5	rot	1204 740 718	25,95	SU08
1,6	4,5	2,5	3	gelb	1204 740 838	16,50	SU08
1,6	4,5	2,5	4	gelb	1204 740 839	20,95	SU08
1,6	4,5	2,5	5	gelb	1204 740 840	25,95	SU08

Zubehör	Art.-Nr.	VE	EUR	KS
Haltenippel	1204 740 778	20	1,05 ¹⁾	SA07
O-Ring-Dichtung	1204 740 720	20	0,50 ¹⁾	SK12

¹⁾ Preis per St.

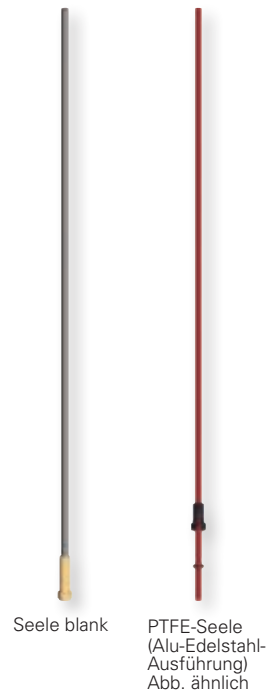

Führungsrohr für PTFE-Seele



Außen-Ø [mm]	Länge [mm]	VE	Art.-Nr.	EUR	KS
4	200	10	1204 740 722	2,60 ¹⁾	SK12

¹⁾ Preis per St.



Mehrfachschlüssel



VE	Art.-Nr.	EUR	KS
10	1204 740 721	0,60 ¹⁾	SU08

¹⁾ Preis per St.

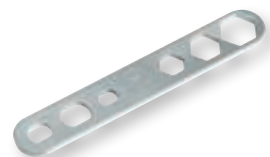



ab **135,00**

MIG/MAG Schweißbrenner ABIMIG® AT 155 LW

die neu entwickelten superleichten MIG/MAG-Schweißbrenner der Serie „ABIMIG® A T LW“ mit ergonomischem und universellem Zweikomponenten-Handgriff bieten Flexibilität in Perfektion · standardmäßig mit Kugelgelenk und leichtem Schlauchpaket „Bikox® LW“ sowie um 360° dreh- und wechselbaren Brennerhälsen ausgerüstet, ermöglichen die Brenner ergonomisches und entspanntes Schweißen in jeder Lage

- Neue Brennerkonstruktion und ein leichtes Schlauchpaket „Bikox® LW“ – Reduktion des Brennergewichtes um bis zu 50 %
- Neuartiger ergonomischer Handgriff, optional mit Up/Down-Modul – Steigerung des Arbeitskomforts
- Universeller Düsenstock (Düsenstock, Gasverteiler und Gasdüsenträger in einem) – Reduktion der Anzahl der Verschleißteile und damit der Kosten
- Schraubbare, thermisch isolierte Gasdüse – längere Lebensdauer des Brenners und Kostenreduktion
- Drehbarer, schnell wechselbarer Brennerhals – erhöhter Arbeitskomfort und Reduktion der Servicekosten

Modell	ABIMIG® AT 155 LW
Belastung (Mischgas) [A]	180
Belastung (CO ₂) [A]	190
Einschaltdauer ED bei max. Belastung [%]	60
Draht-Ø [mm]	0,8 - 1,0
Kühlart	luftgekühlt

Modell	Schlauchpaketlänge [m]	Ausführung	Art.-Nr.	EUR	KS
ABIMIG® AT 155 LW	3	Taster kurz	1204 740 404	135,00	● SA07
ABIMIG® AT 155 LW	4	Taster kurz	1204 740 405	149,00	● SA07
ABIMIG® AT 155 LW	5	Taster kurz	1204 740 406	165,00	● SA07
ABIMIG® AT 155 LW	3	Taster lang	1204 740 407	135,00	● SA07
ABIMIG® AT 155 LW	4	Taster lang	1204 740 408	149,00	● SA07
ABIMIG® AT 155 LW	5	Taster lang	1204 740 409	165,00	● SA07



Düsenstock

M6 x 35 mm · für ABIMIG® AT 155 LW



Gewinde-Ø	Länge [mm]	VE	Art.-Nr.	EUR	KS
M 6	35	5	1204 740 415	3,95 ¹⁾	● SA07

¹⁾ Preis per St.



Stromdüse

M6 x 25 mm · für ABIMIG® AT 155 LW



Draht-Ø [mm]	VE	Art.-Nr.	EUR	KS
E-Cu				
0,8	10	1204 740 611	1,90 ¹⁾	SU08
1	10	1204 740 705	1,90 ¹⁾	SU08
E-Cu für Alu				
0,8	10	1204 740 413	2,80 ¹⁾	● SA07
1	10	1204 740 414	2,75 ¹⁾	● SA07
CuCrZr				
0,8	10	1204 740 707	2,60 ¹⁾	SU08
1	10	1204 740 708	2,60 ¹⁾	SU08

¹⁾ Preis per St.



Gasdüse

für ABIMIG® AT 155 LW



Ausführung	Nennweite [mm]	Länge [mm]	VE	Art.-Nr.	EUR	KS
zylindrisch	17	52	5	1204 740 410	8,50 ¹⁾	● SA07
konisch	12	52	5	1204 740 411	8,50 ¹⁾	● SA07
konisch	12	54	5	1204 740 412	8,50 ¹⁾	● SA07

¹⁾ Preis per St.



Übergangsstück

für ABIMIG® AT 155 LW



VE	Art.-Nr.	EUR	KS
5	1204 740 416	2,50 ¹⁾	● SA07

¹⁾ Preis per St.

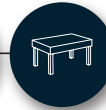

Brennerhalsspirale

für ABIMIG[®] AT 155 LW



Ø [mm]	Ausführung	VE	Art.-Nr.	EUR	KS
0,8	Standard	5	1204 740 417	3,75 ¹⁾ •	SA07
1-1,2	Standard	5	1204 740 418	3,75 ¹⁾ •	SA07
0,8	Aluausstattung	1	1204 740 419	5,75 •	SA07
1-1,2	Aluausstattung	1	1204 740 420	5,75 •	SA07

¹⁾ Preis per St.



Drahtführungen



Draht-Ø [mm]	Außen-Ø [mm]	Innen-Ø [mm]	Schlauchpaketlänge [m]	Farbe	Art.-Nr.	EUR	KS
Seele isoliert							
0,6-0,8	4,5	1,5	3	blau	1204 740 902	5,95	SU08
0,6-0,8	4,5	1,5	4	blau	1204 740 614	6,75	SU08
0,6-0,8	4,5	1,5	5	blau	1204 740 711	8,25	SU08
1-1,2	4,5	2	3	rot	1204 740 767	5,95	SU08
1-1,2	4,5	2	4	rot	1204 740 768	6,75	SU08
1-1,2	4,5	2	5	rot	1204 740 712	8,25	SU08
PTFE-Seele (Alu-Edelstahl-Ausführung)							
0,8-1	4	1,5	3	blau	1204 740 713	16,50	SU08
0,8-1	4	1,5	4	blau	1204 740 714	20,95	SU08
0,8-1	4	1,5	5	blau	1204 740 715	25,95	SU08
1-1,2	4	2	3	rot	1204 740 716	16,50	SU08
1-1,2	4	2	4	rot	1204 740 717	20,95	SU08
1-1,2	4	2	5	rot	1204 740 718	25,95	SU08





ab 179,00

MIG/MAG Schweißbrenner ABIMIG® AT 255 LW

die neu entwickelten superleichten MIG/MAG-Schweißbrenner der Serie „ABIMIG® A T LW“ mit ergonomischem und universellem Zweikomponenten-Handgriff bieten Flexibilität in Perfektion · standardmäßig mit Kugelgelenk und leichtem Schlauchpaket „Bikox® LW“ sowie um 360° dreh- und wechselbaren Brennerhälsen ausgerüstet, ermöglichen die Brenner ergonomisches und entspanntes Schweißen in jeder Lage

- Neue Brennerkonstruktion und ein leichtes Schlauchpaket „Bikox® LW“ – Reduktion des Brennergewichtes um bis zu 50 %
- Neuartiger ergonomischer Handgriff, optional mit Up/Down-Modul – Steigerung des Arbeitskomforts
- Universeller Düsenstock (Düsenstock, Gasverteiler und Gasdüsen Träger in einem) – Reduktion der Anzahl der Verschleißteile und damit der Kosten
- Schraubbare, thermisch isolierte Gasdüse – längere Lebensdauer des Brenners und Kostenreduktion
- Drehbarer, schnell wechselbarer Brennerhals – erhöhter Arbeitskomfort und Reduktion der Servicekosten

Modell	ABIMIG® AT 255 LW
Belastung (Mischgas) [A]	240
Belastung (CO ₂) [A]	220
Einschaltdauer ED bei max. Belastung [%]	60
Draht-Ø [mm]	0,8 - 1,2
Kühlart	luftgekühlt

Modell	Ausführung	Schlauchpaketlänge [m]	Art.-Nr.	EUR	KS
ABIMIG® AT 255 LW	Taster lang	3	1204 740 421	179,00	● SA07
ABIMIG® AT 255 LW	Taster lang	4	1204 740 422	195,00	● SA07
ABIMIG® AT 255 LW	Taster lang	5	1204 740 423	215,00	● SA07



Düsenstock M6 x 51 mm · für ABIMIG® AT 255 LW



Gewinde-Ø	Länge [mm]	VE	Art.-Nr.	EUR	KS
M 6	51	5	1204 740 430	5,50 ¹⁾	● SA07

¹⁾ Preis per St.



Stromdüse M6 x 28 mm · für ABIMIG AT 255 LW



Draht-Ø [mm]	VE	Art.-Nr.	EUR	KS
E-Cu				
0,8	10	1204 740 700	2,45 ¹⁾	SU08
1	10	1204 740 900	2,45 ¹⁾	SU08
1,2	10	1204 740 901	2,45 ¹⁾	SU08
E-Cu für Alu				
0,8	10	1204 740 427	3,30 ¹⁾	SU08
1	10	1204 740 428	3,30 ¹⁾	SU08
1,2	10	1204 740 429	3,30 ¹⁾	SU08
CuCrZr				
0,8	10	1204 740 701	3,05 ¹⁾	SU08
1	10	1204 740 702	3,05 ¹⁾	SU08
1,2	10	1204 740 703	3,05 ¹⁾	SU08

¹⁾ Preis per St.

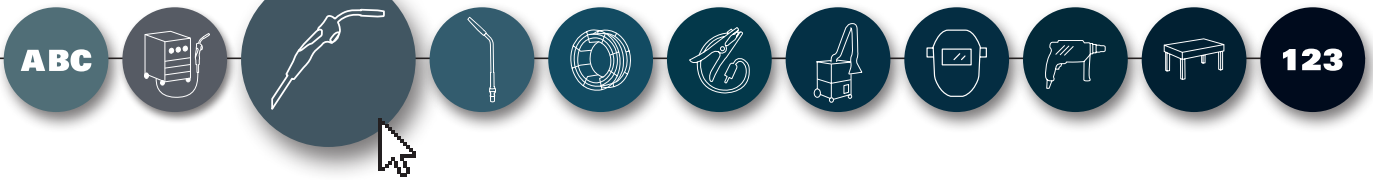

Gasdüse

für ABIMIG® AT 255 LW



Ausführung	Nennweite [mm]	Länge [mm]	VE	Art.-Nr.	EUR	KS
zylindrisch	18	69	5	1204 740 424	9,50 ¹⁾ ● SA07	
konisch	16	70	5	1204 740 425	9,50 ¹⁾ ● SA07	
konisch	14	67	5	1204 740 426	9,50 ¹⁾ ● SA07	

¹⁾ Preis per St.

Übergangsstück

für ABIMIG® AT 255 LW



VE	Art.-Nr.	EUR	KS
5	1204 740 431	2,70 ¹⁾ ● SA07	

¹⁾ Preis per St.

Brennerhalsspirale

für ABIMIG® AT 255 LW



Ø [mm]	Ausführung	VE	Art.-Nr.	EUR	KS
0,8	Standard	5	1204 740 417	3,75 ¹⁾ ● SA07	
1-1,2	Standard	5	1204 740 418	3,75 ¹⁾ ● SA07	
0,8	Aluausstattung	1	1204 740 419	5,75 ● SA07	
1-1,2	Aluausstattung	1	1204 740 420	5,75 ● SA07	

¹⁾ Preis per St.

Drahtführungen

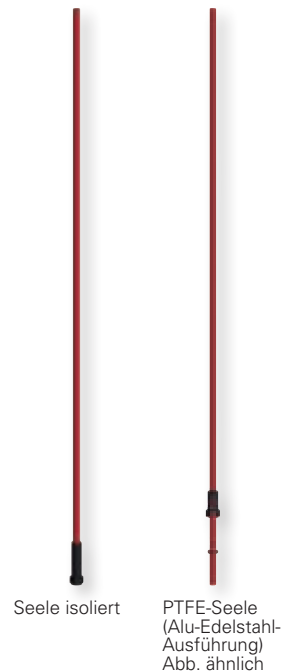

Draht-Ø [mm]	Außen-Ø [mm]	Innen-Ø [mm]	Schlauchpaketlänge [m]	Farbe	Art.-Nr.	EUR	KS
Seele isoliert							
0,6-0,8	4,5	1,5	3	blau	1204 740 902	5,95	SU08
0,6-0,8	4,5	1,5	4	blau	1204 740 614	6,75	SU08
0,6-0,8	4,5	1,5	5	blau	1204 740 711	8,25	SU08
1-1,2	4,5	2	3	rot	1204 740 767	5,95	SU08
1-1,2	4,5	2	4	rot	1204 740 768	6,75	SU08
1-1,2	4,5	2	5	rot	1204 740 712	8,25	SU08
PTFE-Seele (Alu-Edelstahl-Ausführung)							
0,8-1	4	1,5	3	blau	1204 740 713	16,50	SU08
0,8-1	4	1,5	4	blau	1204 740 714	20,95	SU08
0,8-1	4	1,5	5	blau	1204 740 715	25,95	SU08
1-1,2	4	2	4	rot	1204 740 717	20,95	SU08
1-1,2	4	2	5	rot	1204 740 718	25,95	SU08



ab 229,00

MIG/MAG Schweißbrenner ABIMIG® AT 305 LW / ABIMIG® AT 355 LW

die neu entwickelten superleichten MIG/MAG-Schweißbrenner der Serie „ABIMIG® AT LW“ mit ergonomischem und universellem Zweikomponenten-Handgriff bieten Flexibilität in Perfektion · standardmäßig mit Kugelgelenk und leichtem Schlauchpaket „Bikox® LW“ sowie um 360° dreh- und wechselbaren Brennerhälsen ausgerüstet, ermöglichen die Brenner ergonomisches und entspanntes Schweißen in jeder Lage

- Neue Brennerkonstruktion und ein leichtes Schlauchpaket „Bikox® LW“ – Reduktion des Brennergewichtes um bis zu 50 %
- Neuartiger ergonomischer Handgriff, optional mit Up/Down-Modul – Steigerung des Arbeitskomforts
- Universeller Düsenstock (Düsenstock, Gasverteiler und Gasdüsenträger in einem) – Reduktion der Anzahl der Verschleißteile und damit der Kosten
- Schraubbare, thermisch isolierte Gasdüse – längere Lebensdauer des Brenners und Kostenreduktion
- Drehbarer, schnell wechselbarer Brennerhals – erhöhter Arbeitskomfort und Reduktion der Servicekosten

Modell	ABIMIG® AT 305 LW	ABIMIG® AT 355 LW
Belastung (Mischgas) [A]	290	340
Belastung (CO ₂) [A]	260	320
Einschaltdauer ED bei max. Belastung [%]	60	60
Draht-Ø [mm]	0,8 - 1,2	1,0 - 1,6
Kühlart	luftgekühlt	luftgekühlt

Modell	Ausführung	Schlauchpaketlänge [m]	Art.-Nr.	EUR	KS
ABIMIG® AT 305 LW	Taster kurz	3	1204 740 906	229,00	● SA07
ABIMIG® AT 305 LW	Taster kurz	4	1204 740 907	255,00	● SA07
ABIMIG® AT 305 LW	Taster kurz	5	1204 740 908	275,00	● SA07
ABIMIG® AT 305 LW	Taster lang	3	1204 740 909	229,00	● SA07
ABIMIG® AT 305 LW	Taster lang	4	1204 740 910	255,00	● SA07
ABIMIG® AT 305 LW	Taster lang	5	1204 740 911	275,00	● SA07
ABIMIG® AT 355 LW	Taster kurz	3	1204 740 912	245,00	● SA07
ABIMIG® AT 355 LW	Taster kurz	4	1204 740 913	275,00	● SA07
ABIMIG® AT 355 LW	Taster kurz	5	1204 740 914	305,00	● SA07
ABIMIG® AT 355 LW	Taster lang	3	1204 740 915	249,00	● SA07
ABIMIG® AT 355 LW	Taster lang	4	1204 740 916	275,00	● SA07
ABIMIG® AT 355 LW	Taster lang	5	1204 740 917	299,00	● SA07



Düsenstock

M8 x 52 mm · für ABIMIG® AT 305 LW / ABIMIG® AT 355 LW



Gewinde-Ø	Länge [mm]	VE	Art.-Nr.	EUR	KS
M 8	52	5	1204 740 925	5,50 ¹⁾	● SA07

¹⁾ Preis per St.



Stromdüse

M8 x 30 mm · für ABIMIG® AT 305 LW / ABIMIG® AT 355 LW



Draht-Ø [mm]	VE	Art.-Nr.	EUR	KS
E-Cu				
0,8	10	1204 740 723	2,95 ¹⁾	SU08
1	10	1204 740 724	2,95 ¹⁾	SU08
1,2	10	1204 740 725	2,95 ¹⁾	SU08
1,6	10	1204 740 841	2,95 ¹⁾	SU08
E-Cu für Alu				
0,8	10	1204 740 921	3,75 ¹⁾	● SA07
1	10	1204 740 922	3,75 ¹⁾	● SA07
1,2	10	1204 740 923	3,75 ¹⁾	● SA07
1,6	10	1204 740 924	3,75 ¹⁾	● SA07
CuCrZr				
0,8	10	1204 740 726	3,55 ¹⁾	SU08
1	10	1204 740 727	3,55 ¹⁾	SU08
1,2	10	1204 740 728	3,55 ¹⁾	SU08
1,6	10	1204 740 744	3,55 ¹⁾	SU08

¹⁾ Preis per St.

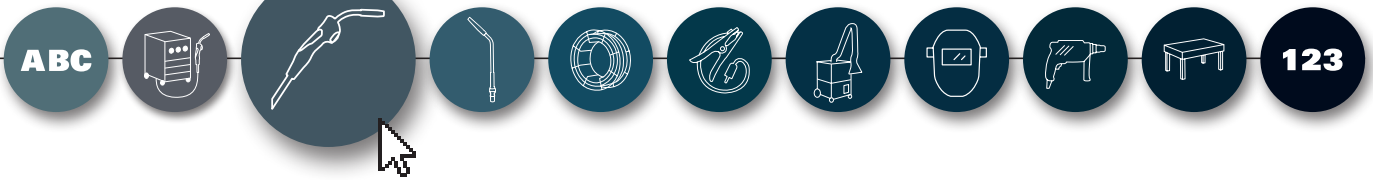

Gasdüse

für ABIMIG® AT 305 LW / ABIMIG® AT 355 LW



Ausführung	Nennweite [mm]	Länge [mm]	VE	Art.-Nr.	EUR	KS
zylindrisch	21	71	5	1204 740 918	12,95 ¹⁾	● SA07
konisch	18	72	5	1204 740 919	12,95 ¹⁾	● SA07
konisch	16	69	5	1204 740 920	12,95 ¹⁾	● SA07

¹⁾ Preis per St.

Übergangsstück

für ABIMIG® AT 305 LW / ABIMIG® AT 355 LW



VE	Art.-Nr.	EUR	KS
5	1204 740 926	3,00 ¹⁾	● SA07

¹⁾ Preis per St.

Brennerhalsspirale

für ABIMIG® AT 305 LW / ABIMIG® AT 355 LW



Ø [mm]	Ausführung	VE	Art.-Nr.	EUR	KS
0,8	Standard	5	1204 740 417	3,75 ¹⁾	● SA07
1-1,2	Standard	5	1204 740 418	3,75 ¹⁾	● SA07
1,6	Standard	5	1204 740 927	3,75 ¹⁾	● SA07
0,8	Aluausstattung	1	1204 740 419	5,75	● SA07
1-1,2	Aluausstattung	1	1204 740 420	5,75	● SA07

¹⁾ Preis per St.

Drahtführungen

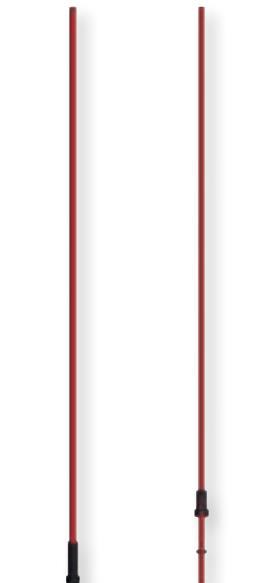

Draht-Ø [mm]	Außen-Ø [mm]	Innen-Ø [mm]	Schlauchpaketlänge [m]	Farbe	Art.-Nr.	EUR	KS
Seele isoliert							
1-1,2	4,5	2	3	rot	1204 740 767	5,95	SU08
1-1,2	4,5	2	4	rot	1204 740 768	6,75	SU08
1-1,2	4,5	2	5	rot	1204 740 712	8,25	SU08
1,6	4,5	2,5	3	gelb	1204 740 775	5,75	● SA07
1,6	4,5	2,5	4	gelb	1204 740 776	6,75	● SA07
1,6	4,5	2,5	5	gelb	1204 740 777	8,25	● SA07
PTFE-Seele (Alu-Edelstahl-Ausführung)							
0,8-1	4	1,5	3	blau	1204 740 713	16,50	SU08
0,8-1	4	1,5	4	blau	1204 740 714	20,95	SU08
0,8-1	4	1,5	5	blau	1204 740 715	25,95	SU08
1-1,2	4	2	3	rot	1204 740 716	16,50	SU08
1-1,2	4	2	4	rot	1204 740 717	20,95	SU08
1-1,2	4	2	5	rot	1204 740 718	25,95	SU08
1,6	4,5	2,5	3	gelb	1204 740 838	16,50	SU08
1,6	4,5	2,5	4	gelb	1204 740 839	20,95	SU08
1,6	4,5	2,5	5	gelb	1204 740 840	25,95	SU08

Seele isoliert

PTFE-Seele
(Alu-Edelstahl-
Ausführung)
Abb. ähnlich



ab 305,00



MIG/MAG Schweißbrenner ABIMIG® AT 405 LW

die neu entwickelten superleichten MIG/MAG-Schweißbrenner der Serie „ABIMIG“ A T LW“ mit ergonomischem und universellem Zweikomponenten-Handgriff bieten Flexibilität in Perfektion · standardmäßig mit Kugelgelenk und leichtem Schlauchpaket „Bikox“ LW“ sowie um 360° dreh- und wechselbaren Brennerhälsen ausgerüstet, ermöglichen die Brenner ergonomisches und entspanntes Schweißen in jeder Lage

- Neue Brennerkonstruktion und ein leichtes Schlauchpaket „Bikox“ LW“ – Reduktion des Brennergewichtes um bis zu 50 %
- Neuartiger ergonomischer Handgriff, optional mit Up/Down-Modul – Steigerung des Arbeitskomforts
- Universeller Düsenstock (Düsenstock, Gasverteiler und Gasdüsenträger in einem) – Reduktion der Anzahl der Verschleißteile und damit der Kosten
- Schraubbare, thermisch isolierte Gasdüse – längere Lebensdauer des Brenners und Kostenreduktion
- Drehbarer, schnell wechselbarer Brennerhals – erhöhter Arbeitskomfort und Reduktion der Servicekosten

Modell	ABIMIG® AT 405 LW
Belastung (Mischgas) [A]	400
Belastung (CO ₂) [A]	370
Einschaltdauer ED bei max. Belastung [%]	60
Draht-Ø [mm]	1,0 - 1,6
Kühlart	luftgekühlt

Modell	Ausführung	Schlauchpaketlänge [m]	Art.-Nr.	EUR	KS
ABIMIG® AT 405 LW	Taster kurz	3	1204 740 928	305,00	● SA07
ABIMIG® AT 405 LW	Taster kurz	4	1204 740 929	339,00	● SA07
ABIMIG® AT 405 LW	Taster kurz	5	1204 740 930	375,00	● SA07
ABIMIG® AT 405 LW	Taster lang	3	1204 740 931	305,00	● SA07
ABIMIG® AT 405 LW	Taster lang	4	1204 740 932	339,00	● SA07
ABIMIG® AT 405 LW	Taster lang	5	1204 740 933	375,00	● SA07



Düsenstock

M8 x 52 mm · für ABIMIG® AT 405 LW



Gewinde-Ø	Länge [mm]	VE	Art.-Nr.	EUR	KS
M 8	52	5	1204 740 925	5,50 ¹⁾	● SA07

¹⁾ Preis per St.



Stromdüse

M8 x 30 mm · für ABIMIG® AT 405 LW



Draht-Ø [mm]	VE	Art.-Nr.	EUR	KS
E-Cu				
0,8	10	1204 740 723	2,95 ¹⁾	SU08
1	10	1204 740 724	2,95 ¹⁾	SU08
1,2	10	1204 740 725	2,95 ¹⁾	SU08
1,6	10	1204 740 841	2,95 ¹⁾	SU08
E-Cu für Alu				
0,8	10	1204 740 921	3,75 ¹⁾	● SA07
1	10	1204 740 922	3,75 ¹⁾	● SA07
1,2	10	1204 740 923	3,75 ¹⁾	● SA07
1,6	10	1204 740 924	3,75 ¹⁾	● SA07
CuCrZr				
0,8	10	1204 740 726	3,55 ¹⁾	SU08
1	10	1204 740 727	3,55 ¹⁾	SU08
1,2	10	1204 740 728	3,55 ¹⁾	SU08
1,6	10	1204 740 744	3,55 ¹⁾	SU08

¹⁾ Preis per St.

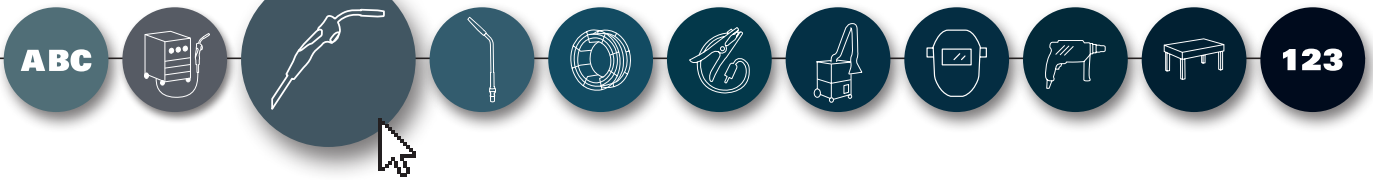

Gasdüse

für ABIMIG® AT 405 LW



Ausführung	Nennweite [mm]	Länge [mm]	VE	Art.-Nr.	EUR	KS
zylindrisch	21	71	5	1204 740 918	12,95 ¹⁾ ● SA07	
konisch	18	72	5	1204 740 919	12,95 ¹⁾ ● SA07	
konisch	16	69	5	1204 740 920	12,95 ¹⁾ ● SA07	

¹⁾ Preis per St.

Übergangsstück

für ABIMIG® AT 405 LW



VE	Art.-Nr.	EUR	KS
5	1204 740 934	17,25 ¹⁾ ● SA07	

¹⁾ Preis per St.

Brennerhalsspirale

für ABIMIG® AT 405 LW



Ø [mm]	Ausführung	VE	Art.-Nr.	EUR	KS
1-1,2	Standard	5	1204 740 935	4,55 ¹⁾ ● SA07	
1,6	Standard	5	1204 740 936	4,55 ¹⁾ ● SA07	
0,8	Aluausstattung	1	1204 740 419	5,75 ● SA07	
1-1,2	Aluausstattung	1	1204 740 420	5,75 ● SA07	

¹⁾ Preis per St.

Drahtführungen



Draht-Ø [mm]	Außen-Ø [mm]	Innen-Ø [mm]	Schlauchpaketlänge [m]	Farbe	Art.-Nr.	EUR	KS
Seele isoliert							
1-1,2	4,5	2	3	rot	1204 740 767	5,95	SU08
1-1,2	4,5	2	4	rot	1204 740 768	6,75	SU08
1-1,2	4,5	2	5	rot	1204 740 712	8,25	SU08
1,6	4,5	2,5	3	gelb	1204 740 775	5,75 ● SA07	
1,6	4,5	2,5	4	gelb	1204 740 776	6,75 ● SA07	
1,6	4,5	2,5	5	gelb	1204 740 777	8,25 ● SA07	
PTFE-Seele (Alu-Edelstahl-Ausführung)							
0,8-1	4	1,5	3	blau	1204 740 713	16,50	SU08
0,8-1	4	1,5	4	blau	1204 740 714	20,95	SU08
0,8-1	4	1,5	5	blau	1204 740 715	25,95	SU08
1-1,2	4	2	3	rot	1204 740 716	16,50	SU08
1-1,2	4	2	4	rot	1204 740 717	20,95	SU08
1-1,2	4	2	5	rot	1204 740 718	25,95	SU08

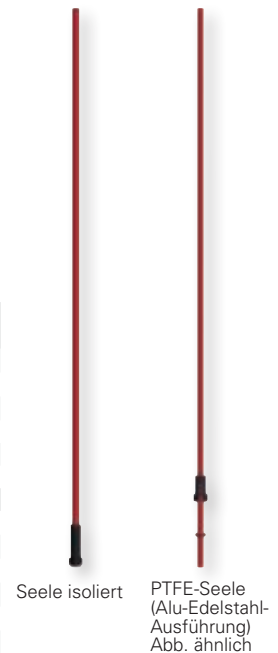



ab 419,00

2



RAB GRIP 25 AK

RAB GRIP 501 D



MIG/MAG-Rauchgas-Absaugbrenner RAB GRIP 25 AK / RAB GRIP 501 D

direkte Absaugung am Lichtbogen - garantiert einen permanenten Schutz der Atmungsorgane des Schweißers · problemlose Installation an alle bestehenden MIG/MAG-Arbeitsplätze · kleine Absaugrohrbogendurchmesser - bessere Zugänglichkeit · Griffschale mit Absaugregulierung und Drehgelenk - optimales Handling · klein dimensionierte Absaugschläuche für alle Typen · leichte Schlauchpakete, optimale Beweglichkeit

Modell	RAB GRIP 25 AK	RAB GRIP 501 D
Belastung (Mischgas) [A]	200	450
Belastung (CO ₂) [A]	230	500
Einschaltdauer ED bei max. Belastung [%]	60	100
Draht-Ø [mm]	0,8 - 1,2	1,0 - 1,6
Kühlart	luftgekühlt	flüssiggekühlt

Modell	Schlauchpaketlänge [m]	Art.-Nr.	EUR	KS
RAB GRIP 25 AK	3	1204 740 657	419,00	● SU08
RAB GRIP 25 AK	4	1204 740 658	445,00	● SU08
RAB GRIP 25 AK	5	1204 740 659	475,00	● SU08
RAB GRIP 501 D	3	1204 740 660	519,00	● SU08
RAB GRIP 501 D	4	1204 740 661	549,00	● SU08
RAB GRIP 501 D	5	1204 740 662	579,00	● SU08



Absaugdüse RAB GRIP 25 AK / RAB GRIP 501 D



Ausführung	passend für	Art.-Nr.	EUR	KS
Standard	RAB GRIP 25 AK	1204 740 793	20,95	● SU08
Standard	RAB GRIP 501 D	1204 740 795	23,95	● SU08



Rohrbogen

passend für	Art.-Nr.	EUR	KS
RAB GRIP 25 AK	1204 740 799	37,95	● SU08
RAB GRIP 501 D	1204 740 800	37,95	● SU08



Brennerhals

Typ	passend für	Art.-Nr.	EUR	KS
45°	RAB GRIP 25 AK	1204 740 797	58,95	● SU08



ab 589,00



MIG/MAG Rauchgasabsaugbrenner xFUME® PRO 24
 deutliche Verbesserung der Ergonomie · bessere
 Zugänglichkeit und Übersichtlichkeit · verbesserte Stabilität und
 Robustheit · strömungsoptimiertes Innendesign · reduzierter Gasverlust
 durch optimiertes Frontend · Gleichteilverwendung bei xFUME® Serie ·
 wahlweise kurzer oder langer Taster · Normkonformität DIN EN ISO 21904

Modell	xFUME® PRO 24	
Belastung (Mischgas) [A]	250	
Belastung (CO ₂) [A]	270	
Einschaltdauer ED bei max. Belastung [%]	60	
Draht-Ø [mm]	0,8 - 1,2	
Kühlart	luftgekühlt	

Modell	Schlauchpaketlänge [m]	Art.-Nr.	EUR	KS
xFUME® PRO 24	4	1204 740 674	589,00	• SU08
xFUME® PRO 24	5	1204 740 675	625,00	• SU08

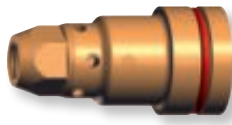

Düsenstock
 M6 x 34 mm · für xFUME® PRO 24

Gewinde-Ø	Länge [mm]	VE	Art.-Nr.	EUR	KS
M 6	34	5	1204 740 860	12,25 ¹⁾	• SU08

¹⁾ Preis per St.



Absaugdüse
 für xFUME® PRO 24

Ausführung	passend für	Art.-Nr.	EUR	KS
Standard	xFUME® PRO 24	1204 740 709	64,95	• SU08



Stromdüse
 M6 x 28 mm · für xFUME® PRO 24

Draht-Ø [mm]	VE	Art.-Nr.	EUR	KS
CuCrZr				
0,8	10	1204 740 701	3,05 ¹⁾	SU08
1	10	1204 740 702	3,05 ¹⁾	SU08
1,2	10	1204 740 703	3,05 ¹⁾	SU08

¹⁾ Preis per St.



Spritzerschutz
 für xFUME® PRO 24

VE	Art.-Nr.	EUR	KS
5	1204 740 872	9,75 ¹⁾	• SU08

¹⁾ Preis per St.



Gasdüse
 für xFUME® PRO 24

Ausführung	Nennweite [mm]	Länge [mm]	VE	Art.-Nr.	EUR	KS
konisch	12,5	38	5	1204 740 684	18,25 ¹⁾	• SU08

¹⁾ Preis per St.



Zentrierstern
 für xFUME® PRO 24

Art.-Nr.	EUR	KS
1204 740 874	23,95	• SU08

Drahtführungen
 isoliert

Draht-Ø [mm]	Außen-Ø [mm]	Innen-Ø [mm]	Schlauchpaketlänge [m]	Farbe	Art.-Nr.	EUR	KS
Seele isoliert							
1-1,2	4,5	2	4	rot	1204 740 768	6,75	SU08
1-1,2	4,5	2	5	rot	1204 740 712	8,25	SU08
PTFE-Seele (Alu-Edelstahl-Ausführung)							
1-1,2	4	2	4	rot	1204 740 717	20,95	SU08
1-1,2	4	2	5	rot	1204 740 718	25,95	SU08

Zubehör	VE	Art.-Nr.	EUR	KS
Haltenippel	20	1204 740 719	1,10 ¹⁾	SK12
O-Ring-Dichtung	20	1204 740 720	0,50 ¹⁾	SK12

¹⁾ Preis per St.





MIG/MAG Rauchgasabsaugbrenner xFUME® PRO 36

deutliche Verbesserung der Ergonomie · bessere Zugänglichkeit und Übersichtlichkeit · verbesserte Stabilität und Robustheit · strömungsoptimiertes Innendesign · reduzierter Gasverlust durch optimiertes Frontend · Gleichteilverwendung bei xFUME® Serie · wahlweise kurzer oder langer Taster · Normkonformität DIN EN ISO 21904

Modell	xFUME® PRO 36		
Belastung (Mischgas) [A]	300		
Belastung (CO ₂) [A]	330		
Einschaltdauer ED bei max. Belastung [%]	60		
Draht-Ø [mm]	0,8 - 1,2		
Kühlart	luftgekühlt		

Modell	Schlauchpaketlänge [m]	Art.-Nr.	EUR	KS
xFUME® PRO 36	4	1204 740 676	609,00	• SU08
xFUME® PRO 36	5	1204 740 677	655,00	• SU08

ab 609,00



Düsenstock M8 x 36,5 mm · für xFUME® PRO 36

Gewinde-Ø	Länge [mm]	VE	Art.-Nr.	EUR	KS
M 8	36,5	5	1204 740 861	12,25 ¹⁾	• SU08

¹⁾ Preis per St.

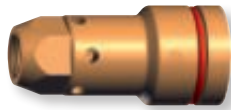

Absaugdüse für xFUME® PRO 36

Ausführung	passend für	Art.-Nr.	EUR	KS
Standard	xFUME® PRO 36	1204 740 710	45,95	• SU08
Verjüngt	xFUME® PRO 36	1204 740 682	42,95	• SU08

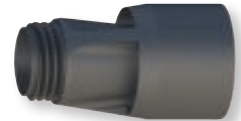

Stromdüse M8 x 30 mm · für xFUME® PRO 36

Draht-Ø [mm]	VE	Art.-Nr.	EUR	KS
CuCrZr				
0,8	10	1204 740 726	3,55 ¹⁾	SU08
1	10	1204 740 727	3,55 ¹⁾	SU08
1,2	10	1204 740 728	3,55 ¹⁾	SU08
1,6	10	1204 740 744	3,55 ¹⁾	SU08

¹⁾ Preis per St.



Spritzerschutz für xFUME® PRO 36

VE	Art.-Nr.	EUR	KS
5	1204 740 873	8,95 ¹⁾	• SU08

¹⁾ Preis per St.



Gasdüse für xFUME® PRO 36

Ausführung	Nennweite [mm]	Länge [mm]	VE	Art.-Nr.	EUR	KS
konisch	15,5	38	5	1204 740 685	14,25 ¹⁾	• SU08
zylindrisch	19	38	5	1204 740 686	16,50 ¹⁾	• SU08
konisch lang	15,5	55,5	5	1204 740 687	19,95 ¹⁾	• SU08

¹⁾ Preis per St.

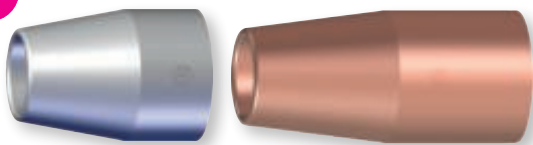

Zentrierstern für xFUME® PRO 36

Art.-Nr.	EUR	KS
1204 740 874	23,95	• SU08



Drahtführungen isoliert

Draht-Ø [mm]	Außen-Ø [mm]	Innen-Ø [mm]	Schlauchpaketlänge [m]	Farbe	Art.-Nr.	EUR	KS
Seele isoliert							
1-1,2	4,5	2	4	rot	1204 740 768	6,75	SU08
1-1,2	4,5	2	5	rot	1204 740 712	8,25	SU08
PTFE-Seele (Alu-Edelstahl-Ausführung)							
1-1,2	4	2	4	rot	1204 740 717	20,95	SU08
1-1,2	4	2	5	rot	1204 740 718	25,95	SU08

Zubehör	VE	Art.-Nr.	EUR	KS
Haltenippel	20	1204 740 719	1,10 ¹⁾	SK12
O-Ring-Dichtung	20	1204 740 720	0,50 ¹⁾	SK12

¹⁾ Preis per St.



ABICOR
BINZEL



ab 645,00



MIG/MAG Rauchgasabsaugbrenner xFUME® PRO 501

deutliche Verbesserung der Ergonomie · bessere Zugänglichkeit und Übersichtlichkeit · verbesserte Stabilität und Robustheit · strömungsoptimiertes Innendesign · reduzierter Gasverlust durch optimiertes Frontend · Gleichteilverwendung bei xFUME® Serie · wahlweise kurzer oder langer Taster · Normkonformität DIN EN ISO 21904

Hinweis zu flüssiggekühlten Brennern:

Um die Schlauchpaket-Komponenten vor Überhitzung zu schützen, empfehlen wir eine Nachlaufzeit des Kühlsystems von mindestens vier Minuten

Modell	xFUME® PRO 501		
Belastung (Mischgas) [A]	450		
Belastung (CO ₂) [A]	500		
Einschaltdauer ED bei max. Belastung [%]	100		
Draht-Ø [mm]	1,0 - 1,6		
Kühlart	flüssiggekühlt		

Modell	Schlauchpaketlänge [m]	Art.-Nr.	EUR	KS
xFUME® PRO 501	4	1204 740 678	645,00	• SU08
xFUME® PRO 501	5	1204 740 679	675,00	• SU08

ABICOR
BINZEL

Düsenstock M8 x 36,5 mm · für xFUME® PRO 501



Gewinde-Ø	Länge [mm]	VE	Art.-Nr.	EUR	KS
M 8	36,5	5	1204 740 861	12,25 ¹⁾	• SU08

¹⁾ Preis per St.

ABICOR
BINZEL

Absaugdüse für xFUME® PRO 501

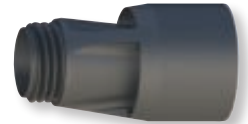

Ausführung	passend für	Art.-Nr.	EUR	KS
Standard	xFUME® PRO 501	1204 740 710	45,95	• SU08
Verjüngt	xFUME® PRO 501	1204 740 682	42,95	• SU08

ABICOR
BINZEL

Stromdüse M8 x 30 mm · für xFUME® PRO 501



Draht-Ø [mm]	VE	Art.-Nr.	EUR	KS
CuCrZr				
0,8	10	1204 740 726	3,55 ¹⁾	• SU08
1	10	1204 740 727	3,55 ¹⁾	• SU08
1,2	10	1204 740 728	3,55 ¹⁾	• SU08
1,6	10	1204 740 744	3,55 ¹⁾	• SU08

¹⁾ Preis per St.

ABICOR
BINZEL

Spritzerschutz für xFUME® PRO 501



VE	Art.-Nr.	EUR	KS
5	1204 740 873	8,95 ¹⁾	• SU08

¹⁾ Preis per St.

ABICOR
BINZEL

Gasdüse für xFUME® PRO 501

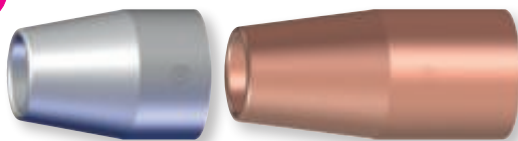

Ausführung	Nennweite [mm]	Länge [mm]	VE	Art.-Nr.	EUR	KS
konisch	15,5	38	5	1204 740 685	14,25 ¹⁾	• SU08
zylindrisch	19	38	5	1204 740 686	16,50 ¹⁾	• SU08
konisch lang	15,5	55,5	5	1204 740 687	19,95 ¹⁾	• SU08

¹⁾ Preis per St.

ABICOR
BINZEL

Zentrierstern für xFUME® PRO 501



Art.-Nr.	EUR	KS
1204 740 874	23,95	• SU08

ABICOR
BINZEL

Drahtführungen für xFUME® PRO 501



Draht-Ø [mm]	Außen-Ø [mm]	Innen-Ø [mm]	Schlauchpaketlänge [m]	Farbe	Art.-Nr.	EUR	KS
1 - 1,2	4,5	2	4	rot	1204 740 937	8,95	• SU08
1 - 1,2	4,5	2	5	rot	1204 740 938	10,75	• SU08

ABICOR
BINZEL

Drahtführungen

PTFE-Seele (Alu-Edelstahl-Ausführung)
MB 25 AK/MB 26 KD



Abb. ähnlich

Draht-Ø [mm]	Außen-Ø [mm]	Innen-Ø [mm]	Schlauchpaketlänge [m]	Farbe	Art.-Nr.	EUR	KS
PTFE-Seele (Alu-Edelstahl-Ausführung)							
1 - 1,2	4	2	4	rot	1204 740 717	20,95	SU08
1 - 1,2	4	2	5	rot	1204 740 718	25,95	SU08

Zubehör	VE	Art.-Nr.	EUR	KS
O-Ring-Dichtung	20	1204 740 720	0,50 ¹⁾	SK12
Haltenippel	20	1204 740 778	1,05 ¹⁾	• SA07

¹⁾ Preis per St.



MIG/MAG Rauchgasabsaugbrenner xFUME® COMPACT 25

ca. 1,1 kg Handlingsgewicht · Abmessungen und Gewicht so nah wie möglich an Standard-MIG/MAG-Brenner · patentierte Absaugdüse · bessere Zugänglichkeit und Übersichtlichkeit · einfache Wartung aufgrund von Bauteilminimierung · verbesserte Ergonomie · reduzierter Gasverlust durch optimiertes Frontend · Gleichteilverwendung bei xFUME® Serie · Normkonformität DIN EN ISO 21904

Modell	xFUME® COMPACT 25			
Belastung (Mischgas) [A]	230			
Belastung (CO ₂) [A]	250			
Einschaltdauer ED bei max. Belastung [%]	35			
Draht-Ø [mm]	0,8 - 1,2			
Kühlart	luftgekühlt			

Modell	Schlauchpaketlänge [m]	Art.-Nr.	EUR	KS
xFUME® COMPACT 25	4	1204 740 680	515,00	• SU08
xFUME® COMPACT 25	5	1204 740 681	545,00	• SU08

ab 515,00

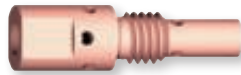

Düsenstock xFUME® COMPACT 25

Gewinde-Ø	Länge [mm]	VE	Art.-Nr.	EUR	KS
M 6	35	10	1204 740 036	2,35 ¹⁾	SU08

¹⁾ Preis per St.

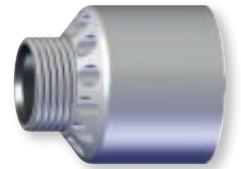

Absaugdüse für xFUME® COMPACT 25

Ausführung	passend für	Art.-Nr.	EUR	KS
Standard	xFUME® COMPACT 25	1204 740 683	24,95	• SU08



Stromdüse M6 x 24 mm · für xFUME® COMPACT 25

Draht-Ø [mm]	VE	Art.-Nr.	EUR	KS
CuCrZr				
0,8	10	1204 740 866	10,50 ¹⁾	• SU08
1	10	1204 740 867	10,50 ¹⁾	• SU08
1,2	10	1204 740 868	10,50 ¹⁾	• SU08

¹⁾ Preis per St.



Zentrierstern für xFUME® COMPACT 25

Art.-Nr.	EUR	KS
1204 740 875	11,50	• SU08



Gasdüse für xFUME® COMPACT 25

Ausführung	Nennweite [mm]	Länge [mm]	VE	Art.-Nr.	EUR	KS
konisch	15	31	5	1204 740 688	12,25 ¹⁾	• SU08
konisch lang	15	46	5	1204 740 689	12,50 ¹⁾	• SU08

¹⁾ Preis per St.



Drahtführungen isoliert

Draht-Ø [mm]	Außen-Ø [mm]	Innen-Ø [mm]	Schlauchpaketlänge [m]	Farbe	Art.-Nr.	EUR	KS
Seele isoliert							
1-1,2	4,5	2	4	rot	1204 740 768	6,75	SU08
1-1,2	4,5	2	5	rot	1204 740 712	8,25	SU08
PTFE-Seele (Alu-Edelstahl-Ausführung)							
1-1,2	4	2	4	rot	1204 740 717	20,95	SU08
1-1,2	4	2	5	rot	1204 740 718	25,95	SU08

Zubehör	VE	Art.-Nr.	EUR	KS
Haltenippel	20	1204 740 719	1,10 ¹⁾	SK12
O-Ring-Dichtung	20	1204 740 720	0,50 ¹⁾	SK12

¹⁾ Preis per St.



TECHNOLOGY FOR THE WELDER'S WORLD.

xFUME® COMPACT

xFUME® ADVANCED

Das Leistungsstarke für die Punktabsaugung

xFUME® PRO

Mit diesem Schweißrauch-Absauggerät ist man in Punkto Gesundheits- und Arbeitsschutz auf der sicheren Seite. Das xFUME® ADVANCED ist ein leistungsstarkes Schweißrauch-Absauggerät zur Verwendung mit einem Schweißrauch-Absaugbrenner. Der eingesetzte Filter nimmt bis zu 99,95 % aller Partikel $>0,1 \mu\text{m}$ effizient und zuverlässig auf, ohne die Schutzgasabdeckung zu beeinträchtigen. In Kombination mit einem xFUME® COMPACT- oder xFUME® PRO-Schweißrauch-Absaugbrenner kann dieses Absauggerät sein ganzes Können ausspielen.

Einfachstes Handling

Bis zu zwei Absaugbrenner lassen sich an das xFUME® ADVANCED anschließen, jeder ist unabhängig vom anderen steuerbar. Die hohe Absaugleistung wird durch zwei stufenlos regulierbare 0,8 kW-Motoren mit mehr als 16.000 Pa garantiert. Die Filterreinigung läuft zu 100 % automatisiert ab, was bedeutet: Ausfallzeiten durch Reinigungsintervalle entfallen.

Wer Punktabsaugung in seiner Produktion etablieren möchte, hat mit dem xFUME® ADVANCED zusammen mit einem xFUME®-Schweißrauch-Absaugbrenner von ABICOR BINZEL das perfekte Komplettsystem für saubere Luft am Schweißarbeitsplatz.

xFUME® ADVANCED auf den Punkt:

- Der Filter erfasst bis zu 99,95 % aller Stäube $>0,1 \mu\text{m}$
- Automatische, hocheffiziente Filterreinigung spart Zeit und gibt Sicherheit
- Start-Stopp-Automatik reduziert Verschleiß und hält Betriebskosten niedrig
- Robuste Bauweise und gleichzeitig höchste Mobilität
- Schlankes Design erleichtert selbst schwer zugängliche Schweißapplikationen
- Zwei stufenlos regulierbare 0,8 kW-Motoren für zwei Schweißarbeitsplätze





2



ABITIG® 9V



ABITIG® GRIP 20



ABITIG® GRIP Little 20



ABITIG® GRIP 9



ABITIG® GRIP Little 9



ABITIG® GRIP 20 SC

TIG-Schweißbrenner

ergonomischer Handgriff · modulare Schalt- und Regelfunktionen im Griff · leicht und flexible Schlauchpakete mit modular aufgebauten maschinenseitigen Anschlüssen für alle gängigen WIG-Schweißanlagen · Verschleißteile kompatibel zum internationalen Standard

Achtung: Aufgrund der Vielfalt der Ausführungen bitten wir um Ihre Anfrage: Kriterien sind: **Brennerkörper** (Standard, Flexibel), **Schlauchpaketlänge**, **Schalterfunktion** (Einzeldruck, Doppeldruck), **maschinenseitige Anschlüsse**, **Steuerleitungsstecker** und **Belegung**

F = flexibel
V = Drehventil
SC = Supercool



Modell	Art.-Nr.	EUR	KS
ABITIG® GRIP 9	1204 740 450	a. Anfr.	• KV00
ABITIG® GRIP 9 F	1204 740 449	a. Anfr.	• KV00
ABITIG® 9 V	1204 740 663	a. Anfr.	• KV00
ABITIG® GRIP Little 9	1204 740 642	a. Anfr.	• KV00
ABITIG® GRIP 20	1204 740 454	a. Anfr.	• KV00
ABITIG® GRIP 20F	1204 740 455	a. Anfr.	• KV00
ABITIG® GRIP 20 SC	1204 740 456	a. Anfr.	• KV00
ABITIG® GRIP Little 20	1204 740 643	a. Anfr.	• KV00

Modell	ABITIG® GRIP 9	ABITIG® GRIP 9 F	ABITIG® 9 V	ABITIG® GRIP Little 9	ABITIG® GRIP 20	ABITIG® GRIP 20F	ABITIG® GRIP 20 SC	ABITIG® GRIP Little 20
Belastung (AC) [A]	80	80	80	80	170	170	220	150
Belastung (DC) [A]	110	110	110	110	240	240	320	220
Einschaltdauer ED [%]	35	35	35	35	100	100	100	100
Wolframelektroden-Ø [mm]	0,5 - 1,6	0,5 - 1,6	0,5 - 1,6	0,5 - 1,6	0,5 - 3,2	0,5 - 1,6	0,5 - 3,2	0,5 - 3,2
Gasverbrauch [l/min]	5 - 12	5 - 12	5 - 12	5 - 12	5 - 12	5 - 12	10 - 12	8 - 22
Kühlart	luftgekühlt	luftgekühlt	luftgekühlt	luftgekühlt	flüssiggekühlt	flüssiggekühlt	flüssiggekühlt	flüssiggekühlt



Brennerkappe für ABITIG GRIP 9 / ABITIG GRIP 20



Ausführung	VE	Art.-Nr.	EUR	KS
kurz	10	1204 740 475	2,20 ¹⁾	SK13
mittel	10	1204 740 476	2,35 ¹⁾	SK13
lang	10	1204 740 477	4,05 ¹⁾	SK13

¹⁾ Preis per St.

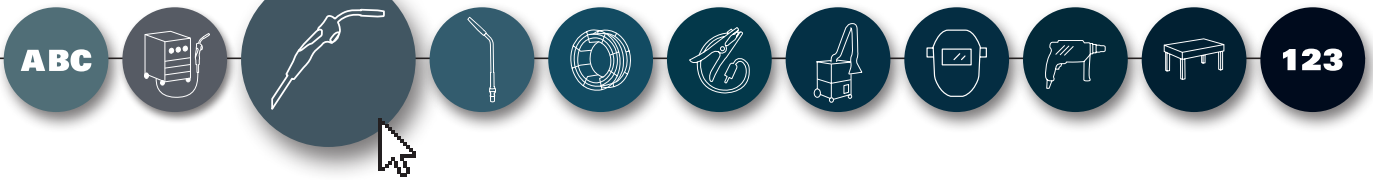

Spannhülse

für ABITIG GRIP 9 / ABITIG GRIP 20 · Länge: 25 mm



Ø [mm]	Länge [mm]	VE	Art.-Nr.	EUR	KS
1	25	10	1204 740 458	1,65 ¹⁾	SK13
1,6	25	10	1204 740 459	1,65 ¹⁾	SK13
2,4	25	10	1204 740 460	1,65 ¹⁾	SK13
3,2	25	10	1204 740 461	1,65 ¹⁾	SK13

¹⁾ Preis per St.



Isolerring

für ABITIG GRIP 9 / ABITIG GRIP 20



Ausführung	VE	Art.-Nr.	EUR	KS
Standard	10	1204 740 844	1,05 ¹⁾	SK13
Gasdiffusor (Adapterring)	1	1204 740 846	8,75	SK13

¹⁾ Preis per St.



Standard

Spannhülsegehäuse

für ABITIG GRIP 9 / ABITIG GRIP 20



Ø [mm]	VE	Art.-Nr.	EUR	KS
Standard				
1	10	1204 740 465	3,35 ¹⁾	SK13
1,6	10	1204 740 466	3,35 ¹⁾	SK13
2,4	10	1204 740 467	3,35 ¹⁾	SK13
3,2	10	1204 740 468	3,35 ¹⁾	SK13
mit Gaslinse				
1	10	1204 740 469	9,95 ¹⁾	SK13
1,6	10	1204 740 470	9,95 ¹⁾	SK13
2,4	10	1204 740 471	9,95 ¹⁾	SK13
3,2	10	1204 740 472	9,95 ¹⁾	SK13

¹⁾ Preis per St.

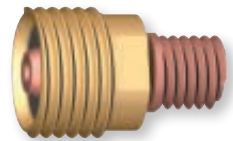
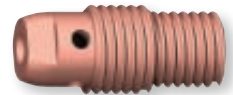

Keramische Gasdüse

für ABITIG GRIP 9 / ABITIG GRIP 20



Ø [mm]	Einsatzgröße	Länge [mm]	VE	Art.-Nr.	EUR	KS
Standard						
6,5	4	30	10	1204 740 480	1,25 ¹⁾	SK13
8	5	30	10	1204 740 481	1,25 ¹⁾	SK13
9,5	6	30	10	1204 740 482	1,25 ¹⁾	SK13
11	7	30	10	1204 740 483	1,25 ¹⁾	SK13
12,5	8	30	10	1204 740 484	1,25 ¹⁾	SK13
16	10	30	10	1204 740 485	1,25 ¹⁾	SK13
6,5	4	48	10	1204 740 486	2,45 ¹⁾	SK13
8	5	48	10	1204 740 487	2,45 ¹⁾	SK13
9,5	6	48	10	1204 740 488	2,45 ¹⁾	SK13
6,5	4	63	10	1204 740 489	2,45 ¹⁾	SK13
8	5	63	10	1204 740 490	2,45 ¹⁾	SK13
6,5	4	89	10	1204 740 491	3,00 ¹⁾	SK13
Gaslinsenausführung						
6,5	4	25,5	10	1204 740 492	1,35 ¹⁾	SK13
8	5	25,5	10	1204 740 493	1,35 ¹⁾	SK13
9,5	6	25,5	10	1204 740 494	1,35 ¹⁾	SK13
11	7	25,5	10	1204 740 495	1,35 ¹⁾	SK13

¹⁾ Preis per St.



Wasseranschlussverschlusskappe



Farbe	VE	Art.-Nr.	EUR	KS
blau	20	1204 740 998	1,10 ¹⁾	SK13
rot	20	1204 740 999	1,10 ¹⁾	SK13

¹⁾ Preis per St.





ABITIG® GRIP 17

ABITIG® GRIP Little 17

ABITIG® GRIP 18

ABITIG® GRIP 26

TIG-Schweißbrenner

ergonomischer Handgriff · modulare Schalt- und Regelfunktionen im Griff · leicht und flexible Schlauchpakete mit modular aufgebauten maschinenseitigen Anschlüssen für alle gängigen WIG-Schweißanlagen · Verschleißteile kompatibel zum internationalen Standard
Aufgrund der Vielfalt der Ausführungen bitten wir um Ihre Anfrage:
Kriterien sind: **Brennerkörper** (Standard, Flexibel), **Schlauchpaketlänge**, **Schalterfunktion** (Einzeldruck, Doppeldruck), **maschinenseitige Anschlüsse, Steuerleitungsstecker und Belegung**



Modell	Art.-Nr.	EUR	KS
ABITIG® GRIP 17	1204 740 451	a. Anfr.	● KV00
ABITIG® 17 V	1204 740 665	a. Anfr.	● KV00
ABITIG® GRIP Little 17	1204 740 644	a. Anfr.	● KV00
ABITIG® GRIP 18	1204 740 453	a. Anfr.	● KV00
ABITIG® GRIP 26	1204 740 452	a. Anfr.	● KV00
ABITIG® 26 V	1204 740 673	a. Anfr.	● KV00

V = Drehventil

Modell	ABITIG® GRIP 17	ABITIG® 17 V	ABITIG® GRIP Little 17	ABITIG® GRIP 18	ABITIG® GRIP 26	ABITIG® 26 V
Belastung (AC) [A]	100	100	100	230	130	130
Belastung (DC) [A]	140	140	140	320	180	180
Einschaltdauer ED [%]	35	35	35	100	35	35
Wolframelektroden-Ø [mm]	0,5 - 2,4	0,5 - 2,4	0,5 - 2,4	0,5 - 4,0	0,5 - 4	0,5 - 4
Gasverbrauch [l/min]	5 - 12	5 - 12	7 - 15	5 - 12	5 - 12	5 - 12
Kühlart	luftgekühlt	luftgekühlt	luftgekühlt	flüssiggekühlt	luftgekühlt	luftgekühlt



Brennerkappe

für ABITIG GRIP 17 / ABITIG GRIP 18 / ABITIG GRIP 26



Ausführung	VE	Art.-Nr.	EUR	KS
kurz	10	1204 740 525	4,50 ¹⁾	SK13
lang	10	1204 740 526	5,75 ¹⁾	SK13

¹⁾ Preis per St.



Spannhülse

für ABITIG GRIP 17 / ABITIG GRIP 18 / ABITIG GRIP 26 · Länge: 50 mm



Ø [mm]	Länge [mm]	VE	Art.-Nr.	EUR	KS
1	50	10	1204 740 500	1,65 ¹⁾	SK13
1,6	50	10	1204 740 501	1,65 ¹⁾	SK13
2,4	50	10	1204 740 502	1,65 ¹⁾	SK13
3,2	50	10	1204 740 503	1,65 ¹⁾	SK13
4	50	10	1204 740 504	1,65 ¹⁾	SK13

¹⁾ Preis per St.



Isolierring

für ABITIG GRIP 17 / ABITIG GRIP 18 / ABITIG GRIP 26



Ausführung	VE	Art.-Nr.	EUR	KS
Standard	10	1204 740 845	1,15 ¹⁾	SK13
Gaslinse	10	1204 740 520	1,65 ¹⁾	SK13

¹⁾ Preis per St.

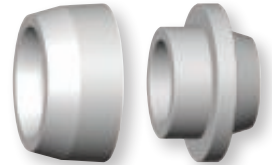

Standard Gaslinse

Spannhülsegehäuse

für ABITIG GRIP 17 / ABITIG GRIP 18 / ABITIG GRIP 26



Ø [mm]	VE	Art.-Nr.	EUR	KS
Standard				
1	10	1204 740 510	3,35 ¹⁾	SK13
1,6	10	1204 740 511	3,35 ¹⁾	SK13
2,4	10	1204 740 512	3,35 ¹⁾	SK13
3,2	10	1204 740 513	3,35 ¹⁾	SK13
4	10	1204 740 514	3,35 ¹⁾	SK13
mit Gaslinse				
1	10	1204 740 515	9,50 ¹⁾	SK13
1,6	10	1204 740 516	9,50 ¹⁾	SK13
2,4	10	1204 740 517	9,50 ¹⁾	SK13
3,2	10	1204 740 518	9,50 ¹⁾	SK13
4	10	1204 740 519	9,50 ¹⁾	SK13

¹⁾ Preis per St.

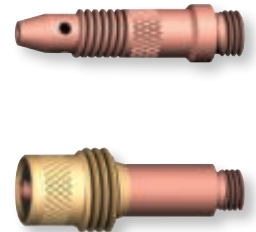

Keramische Gasdüse

für ABITIG GRIP 17 / ABITIG GRIP 18 / ABITIG GRIP 26



Ø [mm]	Einsatzgröße	Länge [mm]	VE	Art.-Nr.	EUR	KS
Standard						
6,5	4	47	10	1204 740 530	1,25 ¹⁾	SK13
8	5	47	10	1204 740 531	1,25 ¹⁾	SK13
9,5	6	47	10	1204 740 532	1,25 ¹⁾	SK13
11	7	47	10	1204 740 533	1,25 ¹⁾	SK13
12,5	8	47	10	1204 740 534	1,25 ¹⁾	SK13
16	10	47	10	1204 740 535	1,25 ¹⁾	SK13
19,5	12	47	10	1204 740 536	1,45 ¹⁾	SK13
8	5	76	10	1204 740 537	2,50 ¹⁾	SK13
9,5	6	76	10	1204 740 538	2,50 ¹⁾	SK13
11	7	76	10	1204 740 539	2,50 ¹⁾	SK13
Gaslinsenausführung						
6,5	4	42	10	1204 740 540	2,05 ¹⁾	SK13
8	5	42	10	1204 740 541	2,05 ¹⁾	SK13
9,5	6	42	10	1204 740 542	2,05 ¹⁾	SK13
11	7	42	10	1204 740 543	2,05 ¹⁾	SK13
12,5	8	42	10	1204 740 544	2,05 ¹⁾	SK13
19,5	12	42	10	1204 740 545	2,05 ¹⁾	SK13
8	5	76	10	1204 740 546	3,35 ¹⁾	SK13
9,5	6	76	10	1204 740 547	3,35 ¹⁾	SK13
11	7	76	10	1204 740 548	3,35 ¹⁾	SK13

¹⁾ Preis per St.

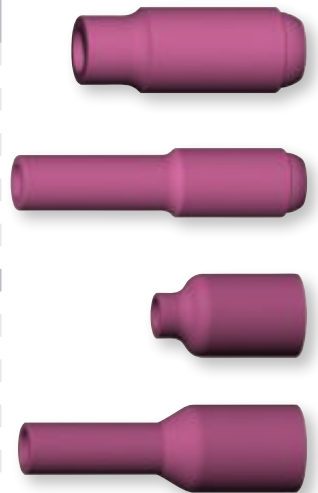

Wasseranschlussverschlusskappe



Farbe	VE	Art.-Nr.	EUR	KS
blau	20	1204 740 998	1,10 ¹⁾	SK13
rot	20	1204 740 999	1,10 ¹⁾	SK13

¹⁾ Preis per St.





ABITIG® GRIP 150

ABITIG® GRIP 260 W

ABITIG® GRIP 260 SC

ABITIG® GRIP Little 150

ABITIG® GRIP Little 260 W

TIG-Schweißbrenner

hohe Belastbarkeit bei kleinster Baugröße · ergonomischer Handgriff · modulare Schalt- und Regelfunktionen im Griff · leicht und flexible Schlauchpakete mit modular aufgebauten maschinenseitigen Anschlüssen für alle gängigen WIG-Schweißanlagen · reduzierte Lagerhaltung durch nur drei Ausrüstteile · Modulbauweise
Aufgrund der Vielfalt der Ausführungen bitten wir um Ihre Anfrage:
Kriterien sind: **Brennerkörper** (Standard, Flexibel), **Schlauchpaketlänge**, **Schalterfunktion** (Einzeldruck, Doppeldruck), **maschinenseitige Anschlüsse, Steuerleitungsstecker und Belegung**

F - flexibel
W - flüssiggekühlt
SC = Supercool



Modell	Art.-Nr.	EUR	KS
ABITIG® GRIP 150	1204 740 555	a. Anfr.	● KV00
ABITIG® GRIP 150 F	1204 740 444	a. Anfr.	● KV00
ABITIG® GRIP Little 150	1204 740 645	a. Anfr.	● KV00
ABITIG® GRIP 260 W	1204 740 557	a. Anfr.	● KV00
ABITIG® GRIP 260 SC	1204 740 457	a. Anfr.	● KV00
ABITIG® GRIP Little 260 W	1204 740 646	a. Anfr.	● KV00

Modell	ABITIG® GRIP 150	ABITIG® GRIP 150 F	ABITIG® GRIP Little 150	ABITIG® GRIP 260 W	ABITIG® GRIP 260 SC	ABITIG® GRIP Little 260 W
Belastung (AC) [A]	105	105	100	185	240	170
Belastung (DC) [A]	150	150	140	260	340	240
Einschaltdauer ED [%]	35	35	35	100	100	100
Wolframelektroden-Ø [mm]	1 - 2,4	1 - 2,4	1,0 - 2,4	1 - 3,2	1 - 3,2	1,0 - 3,2
Gasverbrauch [l/min]	5 - 12	5 - 12	5 - 12	5 - 12	5 - 12	7 - 18
Kühlart	luftgekühlt	luftgekühlt	luftgekühlt	flüssiggekühlt	flüssiggekühlt	flüssiggekühlt



Brennerkappe für ABITIG GRIP 150 / ABITIG GRIP 260



Ausführung	VE	Art.-Nr.	EUR	KS
kurz	10	1204 740 560	7,75 ¹⁾	● SU06
mittel	10	1204 740 561	10,50 ¹⁾	● SU06
lang	1	1204 740 562	10,95	● SU06

¹⁾ Preis per St.



Elektrodenhalter

für ABITIG GRIP 150 / ABITIG GRIP 260 · Länge: 35 mm



Ø [mm]	VE	Art.-Nr.	EUR	KS
1	5	1204 740 565	8,25 ¹⁾	SU06
1,6	5	1204 740 566	8,25 ¹⁾	SU06
2	5	1204 740 567	8,25 ¹⁾	SU06
2,4	5	1204 740 568	8,25 ¹⁾	SU06
3,2	5	1204 740 569	8,25 ¹⁾	SU06

¹⁾ Preis per St.



Gasdiffusor

für ABITIG GRIP 150 / ABITIG GRIP 260 · Länge: 33 mm



Ø [mm]	VE	Art.-Nr.	EUR	KS
1	5	1204 740 572	22,95 ¹⁾	SU06
1,6	5	1204 740 573	22,95 ¹⁾	SU06
2	5	1204 740 574	22,95 ¹⁾	SU06
2,4	5	1204 740 575	22,95 ¹⁾	SU06
3,2	5	1204 740 576	22,95 ¹⁾	SU06

¹⁾ Preis per St.

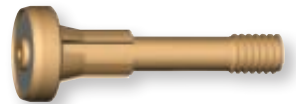

Keramische Gasdüse

für ABITIG GRIP 150 / ABITIG GRIP 260



Ø [mm]	Länge [mm]	VE	Art.-Nr.	EUR	KS
Standard					
6,5	26	10	1204 740 580	2,40 ¹⁾	SU06
8	26	10	1204 740 581	2,40 ¹⁾	SU06
10	26	10	1204 740 582	2,40 ¹⁾	SU06
11,5	26	10	1204 740 583	2,40 ¹⁾	SU06
6,5	36	10	1204 740 584	2,85 ¹⁾	SU06
8	36	10	1204 740 585	2,85 ¹⁾	SU06
10	36	10	1204 740 586	2,85 ¹⁾	SU06
11,5	36	10	1204 740 587	2,85 ¹⁾	SU06
für Gasdiffusor 4					
12	50	10	1204 740 851	3,45 ¹⁾	SU06
16	50	10	1204 740 852	3,45 ¹⁾	SU06
19,5	50	10	1204 740 853	3,45 ¹⁾	SU06

¹⁾ Preis per St.



Isolierring

für ABITIG GRIP 150 / ABITIG GRIP 260 W



Ausführung	VE	Art.-Nr.	EUR	KS
Gasdiffusor (Adapterring)	1	1204 740 846	8,75	SK13
Gasdiffusor 4 (Adapterring)	1	1204 740 847	25,95	SU06
Standard	10	1204 740 588	2,70 ¹⁾	SU06

¹⁾ Preis per St.

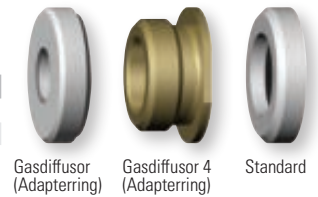

Gasdiffusor 4

für ABITIG GRIP 150 / ABITIG GRIP 260



Ø [mm]	Art.-Nr.	EUR	KS
1,6	1204 740 848	52,95	SU06
2,4	1204 740 849	52,95	SU06
3,2	1204 740 850	52,95	SU06
4	1204 740 854	52,95	SU06
4,8	1204 740 855	52,95	SU06



Wasseranschlussverschlusskappe



Farbe	VE	Art.-Nr.	EUR	KS
blau	20	1204 740 998	1,10 ¹⁾	SK13
rot	20	1204 740 999	1,10 ¹⁾	SK13

¹⁾ Preis per St.





ABITIG® GRIP 200

ABITIG® GRIP 450 WK

TIG-Schweißbrenner

hohe Belastbarkeit bei kleinster Baugröße · ergonomischer Handgriff · modulare Schalt- und Regelfunktionen im Griff · leicht und flexible Schlauchpakete mit modular aufgebauten maschinenseitigen Anschlüssen für alle gängigen WIG-Schweißanlagen · reduzierte Lagerhaltung durch nur drei Ausrüstteile · Modulbauweise
Aufgrund der Vielfalt der Ausführungen bitten wir um Ihre Anfrage:
Kriterien sind: **Brennerkörper** (Standard, Flexibel), **Schlauchpaketlänge**, **Schalterfunktion** (Einzeldruck, Doppeldruck), **maschinenseitige Anschlüsse, Steuerleitungsstecker und Belegung**

F - flexibel
K - kurz
W - flüssiggekühlt
SC - Supercool



Modell	Art.-Nr.	EUR	KS
ABITIG® GRIP 200	1204 740 556	a. Anfr.	● KV00
ABITIG® GRIP 200 F	1204 740 443	a. Anfr.	● KV00
ABITIG® GRIP 200 K	1204 740 442	a. Anfr.	● KV00
ABITIG® GRIP 450 W	1204 740 558	a. Anfr.	● KV00
ABITIG® GRIP 450 WK	1204 740 441	a. Anfr.	● KV00
ABITIG® GRIP 450 W SC	1204 740 559	a. Anfr.	● KV00

Modell	ABITIG® GRIP 200	ABITIG® GRIP 200 F	ABITIG® GRIP 200 K	ABITIG® GRIP 450 W	ABITIG® GRIP 450 WK	ABITIG® GRIP 450 W SC
Belastung (AC) [A]	140	140	140	280	280	320
Belastung (DC) [A]	200	200	200	400	400	450
Einschaltdauer ED [%]	35	35	35	100	100	100
Wolframelektroden-Ø [mm]	1,6 - 3,2	1,6 - 3,2	1,6 - 3,2	1,6 - 4,8	1,6 - 4,8	1,6 - 4,8
Gasverbrauch [l/min]	5 - 12	5 - 12	5 - 12	5 - 12	5 - 12	5 - 12
Kühlart	luftgekühlt	luftgekühlt	luftgekühlt	flüssiggekühlt	flüssiggekühlt	flüssiggekühlt



Brennerkappe für ABITIG GRIP 200 / ABITIG GRIP 450



Ausführung	VE	Art.-Nr.	EUR	KS
kurz	10	1204 740 590	7,25 ¹⁾	● SU06
lang	10	1204 740 591	12,75 ¹⁾	● SU06

¹⁾ Preis per St.

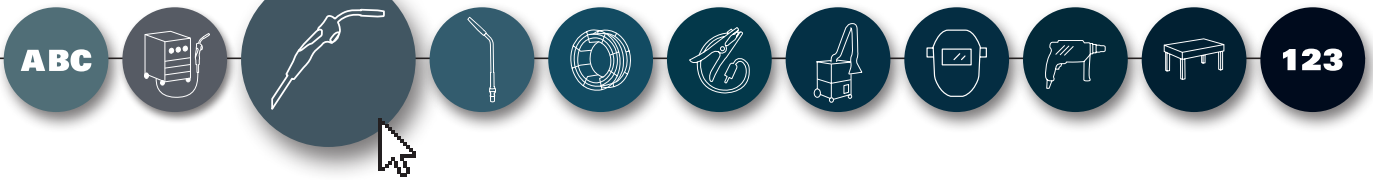

Elektrodenhalter

für ABITIG GRIP 200 / ABITIG GRIP 450 · Länge: 56 mm

Ø [mm]	Länge [mm]	VE	Art.-Nr.	EUR	KS
1,6	56	5	1204 740 595	9,50 ¹⁾ ● SU06	
2	56	5	1204 740 596	9,50 ¹⁾ ● SU06	
2,4	56	5	1204 740 597	9,50 ¹⁾ ● SU06	
3,2	56	5	1204 740 598	9,50 ¹⁾ ● SU06	
4	56	5	1204 740 599	9,50 ¹⁾ ● SU06	
4,8	56	5	1204 740 600	9,50 ¹⁾ ● SU06	

¹⁾ Preis per St.



Gasdiffusor

für ABITIG GRIP 200 / ABITIG GRIP 450 · Länge: 47 mm

Ø [mm]	VE	Art.-Nr.	EUR	KS
1,6	5	1204 740 605	23,95 ¹⁾ ● SU06	
2	5	1204 740 606	23,95 ¹⁾ ● SU06	
2,4	5	1204 740 607	23,95 ¹⁾ ● SU06	
3,2	5	1204 740 608	23,95 ¹⁾ ● SU06	
4	5	1204 740 609	23,95 ¹⁾ ● SU06	
4,8	5	1204 740 610	23,95 ¹⁾ ● SU06	

¹⁾ Preis per St.



Keramische Gasdüse

für ABITIG GRIP 200 / ABITIG GRIP 450

Ø [mm]	Länge [mm]	VE	Art.-Nr.	EUR	KS
Standard					
7,5	37	10	1204 740 615	2,60 ¹⁾ ● SU06	
10	37	10	1204 740 616	2,60 ¹⁾ ● SU06	
13	37	10	1204 740 617	2,60 ¹⁾ ● SU06	
15	37	10	1204 740 618	2,60 ¹⁾ ● SU06	
7,5	52	10	1204 740 619	3,10 ¹⁾ ● SU06	
10	52	10	1204 740 620	3,10 ¹⁾ ● SU06	
13	52	10	1204 740 621	3,10 ¹⁾ ● SU06	
15	52	10	1204 740 622	3,10 ¹⁾ ● SU06	
für Gasdiffusor 4					
12	50	10	1204 740 851	3,45 ¹⁾ ● SU06	
16	50	10	1204 740 852	3,45 ¹⁾ ● SU06	
19,5	50	10	1204 740 853	3,45 ¹⁾ ● SU06	

¹⁾ Preis per St.



Gasdiffusor 4

für ABITIG GRIP 200 / ABITIG GRIP 450

Ø [mm]	Art.-Nr.	EUR	KS
1,6	1204 740 848	52,95 ● SU06	
2,4	1204 740 849	52,95 ● SU06	
3,2	1204 740 850	52,95 ● SU06	
4	1204 740 854	52,95 ● SU06	
4,8	1204 740 855	52,95 ● SU06	



Isolierring

für ABITIG GRIP 200 / ABITIG GRIP 450

Ausführung	VE	Art.-Nr.	EUR	KS
Standard	10	1204 740 623	8,75 ¹⁾ ● SU06	
Gasdiffusor 4	1	1204 740 856	26,95 ● SU06	

¹⁾ Preis per St.

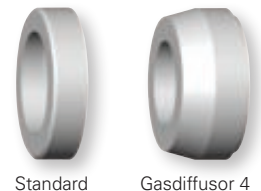

Wasseranschlussverschlusskappe

Farbe	VE	Art.-Nr.	EUR	KS
blau	20	1204 740 998	1,10 ¹⁾ SK13	
rot	20	1204 740 999	1,10 ¹⁾ SK13	

¹⁾ Preis per St.



Schweißbrenner



TIG Rauchgasabsaugbrenner xFUME®

neuartige Innovation im Bereich TIG-Brenner · integrierte Rauchgasabsaugung zum Schutz des Schweißers · Abmessungen und Gewicht so nah wie möglich an Standard-TIG-Brenner · patentierte Absaugdüse · hohe Gleichteilverwendung durch Verschleißkonzept ABITIG® · verbesserte Ergonomie · reduzierter Gasverlust durch optimiertes Frontend

Aufgrund der Vielfalt der Ausführungen bitten wir um Ihre Anfrage: Kriterien sind: **Brennerkörper** (Standard, Flexibel), **Schlauchpaketlänge**, **Schalterfunktion** (Einzeldruck, Doppeldruck), **maschinenseitige Anschlüsse**, **Steuerleitungsstecker und Belegung**

Modell	xFUME® TIG 150	xFUME® TIG 260W
Belastung (AC) [A]	105	185
Belastung (DC) [A]	150	260
Einschaltdauer ED [%]	35	100
Wolframelektroden-Ø [mm]	1,0 - 2,4	1,0 - 3,2
Kühlart	luftgekühlt	flüssiggekühlt

Modell	Art.-Nr.	EUR	KS
xFUME® TIG 150	1204 740 300	a. Anfr. ●	KV00
xFUME® TIG 260W	1204 740 301	a. Anfr. ●	KV00

2

ab 67,95



Brennerkappe für xFUME® TIG 150 / xFUME® TIG 260W



Ausführung	VE	Art.-Nr.	EUR	KS
kurz	10	1204 740 560	7,75 ¹⁾ ●	SU06
mittel	10	1204 740 561	10,50 ¹⁾ ●	SU06

¹⁾ Preis per St.



Standard

Elektrodenhalter

für xFUME® TIG 150 / xFUME® TIG 260W · Länge: 35 mm

Ø [mm]	VE	Art.-Nr.	EUR	KS
1	5	1204 740 565	8,25 ¹⁾ ●	SU06
1,6	5	1204 740 566	8,25 ¹⁾ ●	SU06
2	5	1204 740 567	8,25 ¹⁾ ●	SU06
2,4	5	1204 740 568	8,25 ¹⁾ ●	SU06
3,2	5	1204 740 569	8,25 ¹⁾ ●	SU06

¹⁾ Preis per St.

Isolierring

für xFUME® TIG 150 / xFUME® TIG 260W

Ausführung	VE	Art.-Nr.	EUR	KS
Standard	10	1204 740 588	2,70 ¹⁾ ●	SU06

¹⁾ Preis per St.

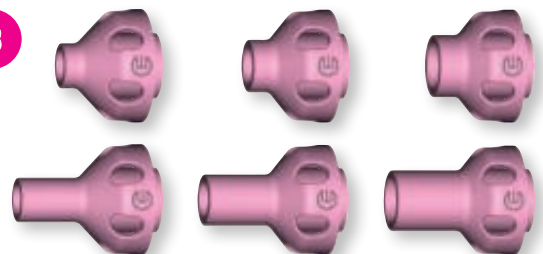
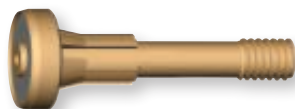

Gasdiffusor

für xFUME® TIG 150 / xFUME® TIG 260W · Länge: 33 mm

Ø [mm]	VE	Art.-Nr.	EUR	KS
1	5	1204 740 572	22,95 ¹⁾ ●	SU06
1,6	5	1204 740 573	22,95 ¹⁾ ●	SU06
2	5	1204 740 574	22,95 ¹⁾ ●	SU06
2,4	5	1204 740 575	22,95 ¹⁾ ●	SU06
3,2	5	1204 740 576	22,95 ¹⁾ ●	SU06

¹⁾ Preis per St.

Keramische Gasdüse

für xFUME® TIG 150, xFUME® TIG 260W

Ø [mm]	Länge [mm]	VE	Art.-Nr.	EUR	KS
kurz					
8	25	10	1204 740 810	2,90 ¹⁾ ●	SU06
9,5	25	10	1204 740 811	2,90 ¹⁾ ●	SU06
12	25	10	1204 740 812	2,90 ¹⁾ ●	SU06
lang					
8	37	10	1204 740 813	3,20 ¹⁾ ●	SU06
9,5	37	10	1204 740 814	3,20 ¹⁾ ●	SU06
12	37	10	1204 740 815	3,20 ¹⁾ ●	SU06

¹⁾ Preis per St.



TECHNOLOGY FOR THE WELDER'S WORLD.

Roboter- halterung CAT3 PRO

Zuverlässiger Schutz, der einfach passt.

CAT3 PRO CR

CAT3 PRO TR

Eine neue Generation der Brennerhalterungen CAT2 und CAT3 ist da – die CAT3 PRO. Durch ihre beiden Flanschtypen CR (zylindrischer Auslöseflansch) und TR (konischer Auslöseflansch) ist diese Neuentwicklung zu 100% kompatibel zu CAT3 wie auch CAT2. Sie punktet mit mehr Stabilität und Robustheit gegenüber ihren Vorgängertypen.

Im Fall einer Kollision sorgt die CAT3 PRO für eine zuverlässige Abschaltung des Schweißroboters und verhindert so kostenintensive Schäden an Roboter und Equipment. Weil ein Produktionsprozess so schnell wie möglich wieder aufgenommen werden muss, werden besondere Anforderungen an die Brennerhalterung gestellt. Diese erfüllt die CAT3 PRO besser als alle Vorgängertypen, denn sie ist nicht nur besonders robust, sondern ermöglicht auch eine punktgenaue Rückstellgenauigkeit (TCP). Teure Produktionsausfallzeiten werden somit auf ein absolutes Minimum reduziert.

Ein Austausch der Roboterhalterungen CAT2, CAT2-HL sowie CAT3 auf CAT3 PRO CR oder CAT3 PRO TR ist ganz einfach möglich. Eine Neuprogrammierung des Schweißroboters ist nicht notwendig.

Die Auswahl von ABICOR BINZEL Zubehör an Haltern und Flanschen bietet immer die richtige Produktionslösung für Ihre Anwendung.

Argumente, die für sich sprechen:

- Praktisches, robustes Design und dadurch bessere Performance
- Leichte Installation am Schweißroboter
- Zuverlässige Schalfunktion
- 100% kompatibel zu CAT2, CAT2-HL und CAT3
- Einfacher Ersatz und Reparatur
- Punktgenaue Rückstellgenauigkeit (TCP) minimiert Anlagenstillstand
- Federstärken XL, L, M und (S) zur optimalen Anpassung an das Werkzeuggewicht
- Exzellenter Schutz gegen Verschmutzung



**ABICOR
BINZEL®**
ROBOTIC SYSTEMS



TECHNOLOGY FOR THE WELDER'S WORLD.



ABICOR BINZEL Brennerreinigungsstationen – die Komplettlösungen für die zuverlässige, automatische Wartung von Brennerköpfen. Schnell und einfach installiert, eben „Connect & Clean ...“, stehen die kompakten Brennerreinigungsstationen BRS für hohe Zuverlässigkeit. Kombiniert in einer Station garantieren gleich drei Systeme zeitoptimierte Abläufe und eine Steigerung der Anlagenverfügbarkeit. Viele weitere Features wie Montageständer und Schmutzwanne reduzieren die Installationskosten.



1. Brennerreinigungsstation

- Präzise und effektive Reinigung für nahezu alle Roboterschweißbrenner
- Bewährtes Fräserprinzip auch bei starker Spritzeranhaftung
- Eine präzise Klemmung der Gasdüse fixiert den Brenner während des Reinigungsvorgangs



3. Drahtabschneidevorrichtung „DAV“

- Die kombinierte Klemm- und Scherenwirkung garantiert eine präzise Schneidequalität und sichert optimale Zündeigenschaften sowie exakte TCP-Vermessung
- Hohe Lebensdauer durch robuste Bauweise
- Präzise Drahtlänge nach dem Abschneiden für Touch Sensing



2. Frontinjektor „TMS-VI“

- Gezieltes, sparsames Einsprühen von Antihafmittel reduziert die Schweißspritzeranhaftung und verlängert die Wartungsintervalle
- Sauberes Umfeld durch gekapselte Einsprühdüse und Auffangbehälter für verschmutztes Restöl





AUTOGEN-, PROPAN- UND GASTECHNIK



759,00



Schweiß- und Schneidgarnitur RHÖNA Kombi 17

Anschlussgewinde: M21,5 x 20 Gg

Schaft-Ø: 17 mm

für Brenngas Acetylen

Lieferumfang: 1 Aluminium-Griffstück, 5 Schweißeinsätze 0,5 - 9 mm, 1 Federhebelschneideinsatz, 4 Schneiddüsen 10 - 100 mm, 1 Heizrüse AC, 1 Führungswagen, 1 Stahlblechkasten

Düsentyp	Schneidbereich [mm]	Art.-Nr.	EUR	KS
AC Injektor	10 - 100	1000 153 040	759,00	SK03



639,00



Schweiß- und Schneidgarnitur ZEK 17

Anschlussgewinde: M21,5 x 20 Gg

Schaft-Ø: 17 mm

für Brenngas Acetylen

Lieferumfang:

1 Druckguss-Messing Griffstück,
4 Schweißeinsätze 1 - 9 mm
1 Federhebelschneideinsatz,
3 Schneiddüsen bis 40 mm,
1 Führungswagen,
Stahlblechkasten

Düsentyp	Schneidbereich [mm]	Art.-Nr.	EUR	KS
R Injektor	3 - 40	1201 711 653	639,00	• SC11



Schweiß- und Schneidgarnitur Montagebox Kombi 17

Anschlussgewinde: M21,5 x 20 Gg

Schaft: Ø 17 mm

für Brenngas Acetylen

Lieferumfang: Druckminderer Sauerstoff und Acetylen mit Manometerschutzkappe, Gebrauchstellenvorlage GVO10 und GVA10, 10 m Schlauch „Mittel“, Düsenbohrer, Schweißbrille SKI Flip DIN5, Montageschlüssel, Anzünder Griffstück K17, Federhebel-Schneideinsatz, 4 Brennschneiddüsen AC 10-25, 25-40, 40-60, 60-100 mm, Heizrüse AC 3-100 mm, Schweißeinsatz Kombi 17 Größe 7 (14-20 mm), Anwärmbrenner Kombi 17 Größe 6A, Schweißhandschuhe

Düsentyp	Schneidbereich [mm]	Art.-Nr.	EUR	KS
AC Injektor	bis 100	1201 711 555	895,00	• SC11



1000153042



1000153043

Griffstück RHÖNA Kombi 17

Lieferung erfolgt ohne Anschlussmutter

Ausführung	Schlauchanschluss	Art.-Nr.	EUR	KS
Aluminium	Sauerstoff: G 1/4" RH Brenngas: G 3/8" LH	1000 153 043	155,00	SK03
Druckguss-Messing	Sauerstoff: G 1/4" RH Brenngas: G 3/8" LH	1000 153 042	119,00	SK03

Zubehör	Art.-Nr.	EUR	KS
Griffstück-Anschlussmutter	1000 153 045	11,25	SK03



Ausführung Handrad



Schneideinsatz RHÖNA Kombi 17

Anschlussgewinde: M21,5 x 20 Gg · Schaft-Ø: 17 mm
Zubehör:

Ventilsteuerung	Schneidbereich [mm]	für Düsen-Typ	Art.-Nr.	EUR	KS
Federhebel	3 - 150	AC und R	1000 153 047	249,00	SK03
Federhebel	3 - 150	AB	1000 153 048	249,00	SK03
Handrad	3 - 150	AC und R	1000 153 049	249,00	SK03
Federhebel	3 - 150	AGN / PNME	1201 711 669	249,00	• SC11

Zubehör	Art.-Nr.	EUR	KS
Düsenmutter für gasemischenden Einsatz	1000 153 084	6,75	SH02
Anschlussmutter für AB-Schneideinsatz	1201 711 676	48,95	• SC13

Schweißeinheit RHÖNA Kombi 17

mit gehämmerten Schweißdüsen

Einsatzgröße	Schweißbereich [mm]	Art.-Nr.	EUR	KS
1	0,5 - 1	1000 153 053	47,95	SK03
2	1 - 2	1000 153 054	47,95	SK03
3	2 - 4	1000 153 055	47,95	SK03
4	4 - 6	1000 153 056	51,95	SK03
5	6 - 9	1000 153 057	52,95	SK03
6	9 - 14	1000 153 058	56,95	SK03



Führungswagen RHÖNA 2001 + Kombi 17

für Schneideinsätze **Injektor** · Befestigung am Brennerkopf

Bezeichnung	Kreis-Ø [mm]	Schaft-Ø [mm]	Art.-Nr.	EUR	KS
Führungswagen	-	27	1201 711 670	47,95	• SC11
Zirkelstange	800	-	1201 711 673	29,95	• SC11



Führungswagen RHÖNA 2001 + Kombi 17

für Schneideinsätze und **gasemischende Düsen** · Befestigung an der Düse · mit Schrägschnittmöglichkeit

Bezeichnung	Kreis-Ø [mm]	Schaft-Ø [mm]	Art.-Nr.	EUR	KS
Führungswagen	-	15	1201 711 672	50,95	• SC11
Zirkelstange	800	-	1201 711 673	29,95	• SC11



Rohrschweißeinheit RHÖNA Kombi 17

biegsam

Einsatzgröße	Schweißbereich [mm]	Art.-Nr.	EUR	KS
2	1 - 2	1000 153 061	47,95	SK03
3	2 - 4	1000 153 062	47,95	SK03
4	4 - 6	1000 153 063	47,95	SK03



Flammstrahlbrenner Kombi 17, ZEK 17

der 250 mm Brenner ist serienmäßig mit Laufrollen ausgerüstet · Brennerkopf ist 1-reihig gebohrt · Gasart: Acetylen/Sauerstoff

Brennerbreite [mm]	Länge [mm]	Art.-Nr.	EUR	KS
50	440	1201 711 523	379,00	• SX14
100	470	1201 711 524	465,00	• SX14
150	470	1201 711 525	569,00	• SX14
200	1117	1201 711 526	1219,00	• SX14
250	1117	1201 711 527	1559,00	• SX14

Flammstrahlen

Das Flammstrahlen dient dem Vorbereiten von Oberflächen zum Aufnehmen von Schutzschichten oder Beschichtungen zum Schutz gegen Korrosion oder andere Beanspruchungen. In der Hauptsache wird das Flammstrahlen an Stahlbauten, Brücken, Behältern sowie auf Beton und Naturstein eingesetzt.

Das Flammstrahlen ist eine thermische Verfahrenstechnik, die mit Hilfe der reduzierend wirkenden Acetylen-Sauerstoff-Flamme auf physikalisch-chemischen Weg die arteigene und artfremden Beläge des Stahls, wie Walzhaut, Rost, Farbe u.a. entfernen. Gesättigte Kohlenwasserstoffe, also oxidierende Gasgemische, z.B. Flüssiggase sind ungeeignet.

Flammstrahlen bietet viele Vorteile:

- die technologischen Eigenschaften des Stahls werden nicht verändert
- Flammstrahlen ist umweltfreundlich
- Korrosionsschutz ist bei jedem Wetter möglich
- die Investitionen sind niedrig, der Geräteaufwand ist gering

Flammstrahlen kann ab einer Blechdicke von 5 mm problemlos eingesetzt werden. Eine ausreichende Gasversorgung bildet die Grundlage zum sicheren Umgang mit Flammstrahlbrennern.

Verfahrenskennnisse

Das Flammstrahlen umfasst zwei verschiedene Arbeitsgänge

- Das thermische Behandeln von Beton- bzw. Stahloberflächen mit Hilfe von Flammstrahlbrennern
- Das mechanische Behandeln zum Entfernen der durch die Flamme verursachten Reaktionsprodukte und gelockerten Teile.

GCE
Security in action

Material und Geräte

Mögliche Gasversorgung stationär oder mobil



Druckminderer nach DIN EN ISO 2503

Klasse 2 für Acetylen (1,5 bar, 5,0 m³/h)
Klasse 3 für Sauerstoff



Sicherheitseinrichtungen

nach DIN EN 730



Schläuche nach DIN EN 559

6,3 und 10,0 mm für Sauerstoff
8,0 und 12,5 mm für Acetylen



Düsenreinigungsnadeln

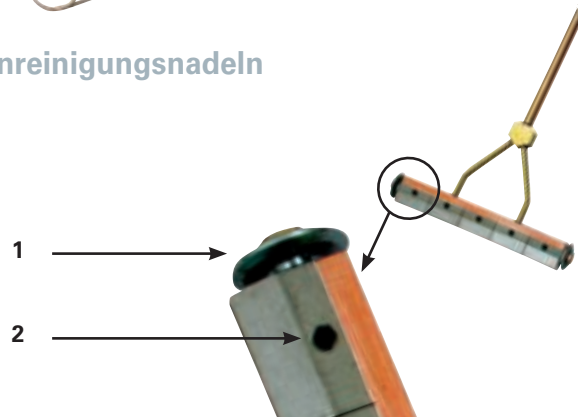

Flammstrahlbrenner

unterschiedlicher Breite: 50 / 100 / 150 / 200 / 250 mm

Mit Schleifblechen (1) und Laufrädern (2) bei 250 mm Breite

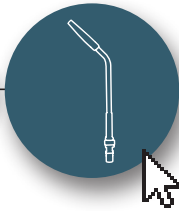

809,00

1000 153 003, 1000 153 004

Schweiß- und Schneidgarnitur RHÖNA 2001

Anschlussgewinde: M27 x 1,5 mm
Schaft-Ø: 20 mm

für Brenngas Acetylen

Lieferumfang:

- 1 Aluminium-Griffstück, Schweißeinsätze von 0,5-9 mm,
- 1 Federhebelschneideinsatz,
- 4 Schneiddüsen (AC-Heizdüse) bis 100 mm,
- 1 Führungswagen, Stahlblechkasten

Düsentyp	Schneidbereich [mm]	Art.-Nr.	EUR	KS
AC Injektor	10 - 100	1000 153 003	809,00	SK03
AB Injektor	10 - 100	1000 153 004	809,00	SK03



1000 153 010 + 1000 153 012



1000 153 011



1201 711 118

Schneideinsatz RHÖNA 2001

Anschlussgewinde: M27 x 1,5 mm · Schaft-Ø: 20 mm

Ventilsteuerung	Schneidbereich [mm]	für Düsen-Typ	Art.-Nr.	EUR	KS
Federhebel	3 - 100	AC und R	1000 153 010	255,00	SK03
Handrad	3 - 100	AC und R	1000 153 011	255,00	SK03
Federhebel	3 - 150	AB	1000 153 012	255,00	SK03
Federhebel	3 - 150	AGN / PNME	1201 711 118	269,00	● SC11

Zubehör	Art.-Nr.	EUR	KS
Düsenmutter für gasemischenden Einsatz	1000 153 084	6,75	SH02
Anschlussmutter für AB-Schneideinsatz	1201 711 676	48,95	● SC13



1201 711 111



1000 153 006

Griffstück RHÖNA 2001

Anschlussgewinde: M27 x 1,5 mm · Lieferung erfolgt ohne Anschlussmutter

Ausführung	Schlauchanschluss	Art.-Nr.	EUR	KS
Aluminium	Sauerstoff: G 1/4" RH Brenngas: G 3/8" LH	1000 153 006	159,00	SK03
Druckguss-Messing	Sauerstoff: G 1/4" RH Brenngas: G 3/8" LH	1201 711 111	129,00	● SC11

Zubehör	Art.-Nr.	EUR	KS
Griffstück-Anschlussmutter	1000 153 008	11,75	SK03



Führungswagen RHÖNA 2001 + Kombi 17

für Schneideinsätze Injektor · Befestigung am Brennerkopf

Bezeichnung	Kreis-Ø [mm]	Schaft-Ø [mm]	Art.-Nr.	EUR	KS
Führungswagen	-	27	1201 711 670	47,95	● SC11
Zirkelstange	800	-	1201 711 673	29,95	● SC11



Führungswagen RHÖNA 2001 + Kombi 17
für Schneideinsätze und **gasemischende Düsen** · Befestigung an der Düse · mit Schrägschnittmöglichkeit

Bezeichnung	Kreis-Ø [mm]	Schaft-Ø [mm]	Art.-Nr.	EUR	KS
Führungswagen	-	15	1201 711 672	50,95	● SC11
Zirkelstange	800	-	1201 711 673	29,95	● SC11



Rohrschweißersatz RHÖNA 2001

biegsam
Anschlussgewinde: M27 x 1,5
Schaft-Ø: 20 mm

Einsatzgröße	Schweißbereich [mm]	Art.-Nr.	EUR	KS
2	1 - 2	1000 153 025	57,95	SK03
3	2 - 4	1000 153 026	57,95	SK03
4	4 - 6	1000 153 027	57,95	SK03
5	6 - 9	1000 153 028	59,95	● SC11



Schweißersatz RHÖNA 2001

mit gehämmerten Schweißdüsen · Größe 7 und 8 inkl. Anschlussmutter
Anschlussgewinde: M27 x 1,5 mm
Schaft-Ø: 20 mm

Einsatzgröße	Schweißbereich [mm]	Art.-Nr.	EUR	KS
1	0,5 - 1	1000 153 015	56,95	SK03
2	1 - 2	1000 153 016	56,95	SK03
3	2 - 4	1000 153 017	57,95	SK03
4	4 - 6	1000 153 018	57,95	SK03
5	6 - 9	1000 153 019	63,95	SK03
6	9 - 14	1000 153 020	63,95	SK03
7	14 - 20	1000 153 021	92,95	SK03
8	20 - 30	1000 153 022	92,95	SK03



1000 153 032
1201 711 515- 1201 711 516

1000 153 030- 1000 153 031

Brauseanwärmeinsatz RHÖNA 2001 NEF/B

Anwärm Brenner wird zum flächigen Anwärmen eingesetzt
Acetylen

Einsatzgröße	Länge [mm]	Art.-Nr.	EUR	KS
4	400	1000 153 030	93,95	● SC11
6	400	1000 153 031	93,95	SK03
6A	400	1000 153 032	125,00	SK03
7	670	1201 711 515	335,00	● SC11
9	670	1201 711 516	355,00	● SC11



Schweißdüse RHÖNA 2001

gehämmert · für Schweißersatz

Einsatzgröße	Anschlussgewinde [mm]	Schweißbereich [mm]	Art.-Nr.	EUR	KS
1	M10 x 1,5	0,5 - 1	1201 711 141	16,25	● SC11
2	M10 x 1,5	1 - 2	1201 711 142	12,25	● SC11
3	M10 x 1,5	2 - 4	1201 711 143	11,75	● SC11
4	M10 x 1,5	4 - 6	1201 711 144	11,95	● SC11
5	M12 x 1,5	6 - 9	1201 711 145	19,25	● SC11
6	M12 x 1,5	9 - 14	1201 711 146	19,25	● SC11
7	M14 x 1,5	14 - 20	1201 711 147	27,95	● SC11
8	M14 x 1,5	20 - 30	1201 711 148	23,95	● SC11



Hochleistungsanwärmeinsatz 2001 NEF/S

12-Flammenanwärmeinsatz mit Kühl- und Schutzmantel · für flächige bis zentrische Anwärmaufgaben z.B. zum Flammrichten von großen Stahlbaukonstruktionen
Acetylen

Einsatzgröße	Länge [mm]	Art.-Nr.	EUR	KS
12	695	1201 711 517	515,00	● SC11
13	695	1201 711 518	515,00	● SC11

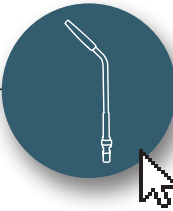

Flammrichten

Das Flammrichten ist ein gezieltes Flammwärmen von Metallkonstruktionen, bei dem eng begrenzte Bauteilbereiche auf Flammrichttemperatur erwärmt werden. Dies ist nur möglich, wenn Flammen mit hoher Energie (Wärmestromdichte) zur Anwendung kommen. Die Verwendung einer Acetylen-Sauerstoff-Flamme hat sich hier als die beste Lösung erwiesen. Ausschlaggebend für einen erfolgreichen Flammrichtvorgang sind die Kenntnisse des Werkstoffverhaltens.

GCE[®]
Gas Control Equipment



Flammrichtbrenner RHÖNA 2001

3/2-flammig · umschaltbar · mit Schweißdüsen · Länge: 680 mm

Gasart	Schweißdüsen-Ø [mm]	Art.-Nr.	EUR	KS
Acetylen / Sauerstoff	2 - 4	1201 711 519	655,00	• SC11
Acetylen / Sauerstoff	4 - 6	1201 711 520	655,00	• SC11

GCE[®]
Gas Control Equipment



Flammrichtbrenner RHÖNA 2001

5/3-flammig · umschaltbar · mit Schweißdüsen · Länge: 680 mm

Gasart	Schweißdüsen-Ø [mm]	Art.-Nr.	EUR	KS
Acetylen / Sauerstoff	2 - 4	1201 711 521	715,00	• SC11
Acetylen / Sauerstoff	4 - 6	1201 711 522	715,00	• SC11

GCE[®]
Gas Control Equipment



Handschneidbrenner X511

Brenner-Eingangsanschluss 1/4" und 3/8"

Brennerkopf [°]	Länge [mm]	Schneidbereich [mm]	Düsentyp	Gasart	Gewicht [kg]	Art.-Nr.	EUR	KS
90	470	bis 500	AGN, PNME, HA, HP, FGA	Acetylen/Propan/Erdgas	1,55	1000 153 068	515,00	SD08
75	855	bis 500	AGN, PNME, HA, HP, FGA	Acetylen/Propan/Erdgas	2,05	1000 153 069	649,00	SD08
75	1155	bis 500	AGN, PNME, HA, HP, FGA	Acetylen/Propan/Erdgas	2,40	1000 153 070	785,00	SD08

Zubehör	Art.-Nr.	EUR	KS
Düsenmutter für gasemischenden Einsatz	1000 153 084	6,75	SH02

GCE[®]
Gas Control Equipment



Handschneidbrenner X501-P,PH

Injektorprinzip

Brennerkopf [°]	Länge [mm]	Schneidbereich [mm]	Düsentyp	Gasart	Art.-Nr.	EUR	KS
85	500	bis 300	MPL, PUZ 89	Propan/Erdgas	1000 153 071	515,00	• SC11
75	800	bis 300	NFF, NX	Propan/Erdgas	1000 153 072	589,00	• SC11

Zubehör	Art.-Nr.	EUR	KS
Düsenmutter für Injektorprinzip	1000 153 074	10,75	• SC13



Das Injektor-Schneidsystem Brenner X501 und Düsen AC, AB, PUZ, NFF

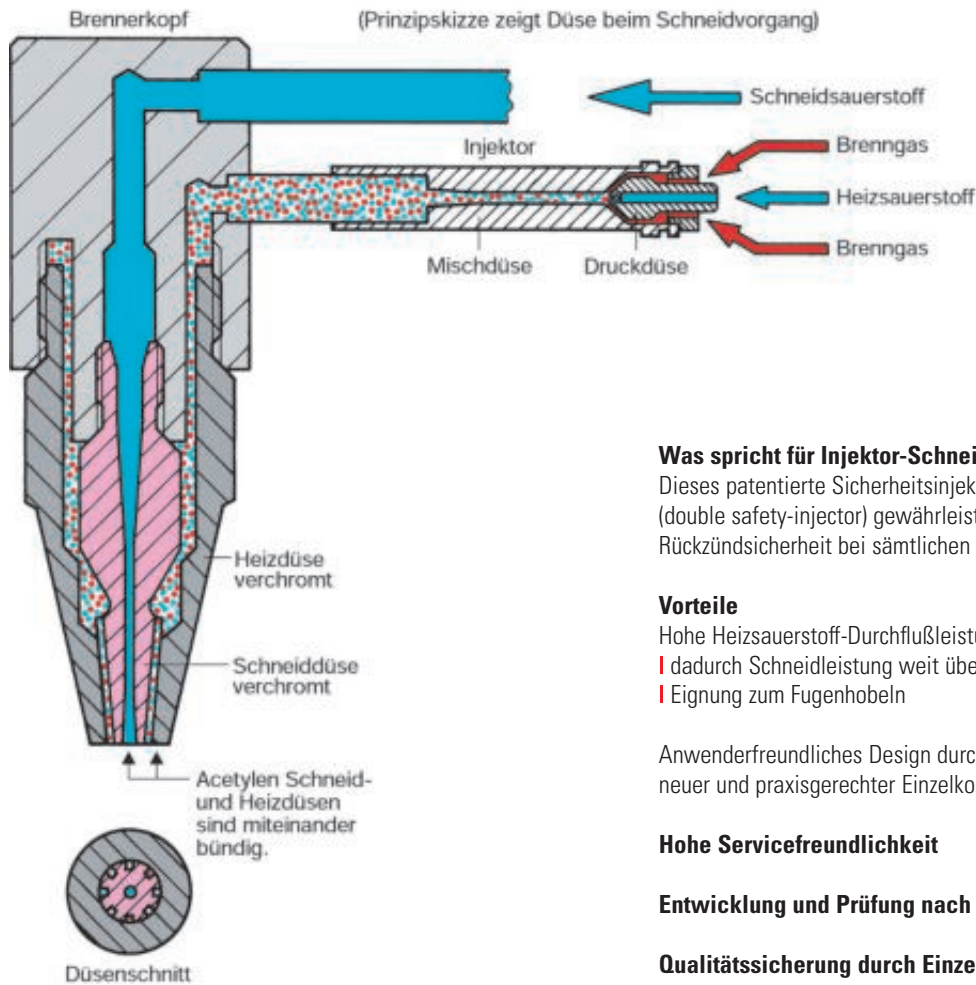

Was spricht für Injektor-Schneideinsätze

Dieses patentierte Sicherheitsinjektorsystem (double safety-injector) gewährleistet höchste Rückzündsicherheit bei sämtlichen Acetylendrücken.

Vorteile

- Hohe Heizgas-Durchflußleistung
- dadurch Schneidleistung weit über 100 mm hinaus
- Eignung zum Fugenhobeln

Anwenderfreundliches Design durch Verwendung neuer und praxistgerechter Einzelkomponenten

Hohe Servicefreundlichkeit

Entwicklung und Prüfung nach DIN EN ISO 5172

Qualitätssicherung durch Einzelprüfung

RHÖNA Hand- und Maschinenbrennschneiddüse AC

Schneidbereich 3 – 300 mm

Diese hochwertige Acetylen-Schlitzdüse zeichnet sich gegenüber der altbewährten Ringdüse durch höhere Schneidleistung und leichte Reinigung aus.

Durch die konische Passung von Heiz- und Schneiddüse ist eine genaue Zentrierung der Heizflamme zum Schneidsauerstoffstrahl gewährleistet.

Schneidbereich 3 – 300 mm

Schneiddüse AC	Schneidbereich
1000 153 075	3 – 10 mm
1000 153 076	10 – 25 mm
1000 153 077	25 – 40 mm
1000 153 078	40 – 60 mm
1000 153 079	60 – 100 mm
1000 153 080	100 – 200 mm
1000 153 081	200 – 300 mm

Heizdüse AC-M

1000 153 082	3 – 100 mm
1000 153 083	100 – 300 mm

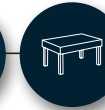
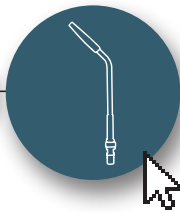

Gasemischende Düsen System COOLEX®

Gasemischende Handbrennschneiddüsen System COOLEX®

Bei konventionellen Schneiddüsen dringt heißes Gas von der Heizflamme in den Sauerstoffkanal und verursacht starke Erwärmung – nicht selten bis 500 °C und darüber. Dies führt dazu, daß sich Schneidspritzen an der Düse und in den empfindlichen Auslaufkanälen festsetzen und diese beschädigen.

Das Düsensystem Coolex® löst dieses Problem!

Bereits während des Vorwärmens strömt ein wenig Sauerstoff aus dem Heizrasterkanal und bewirkt eine effiziente innere Kühlung der Düsen. Dieser sogenannte Kühlstrom durchläuft einen kleinen Kanal von der Heizrasterleitung zum Schneidsauerstoffkanal. Bis 6-fach höhere Düsenstandzeiten werden damit erreicht.

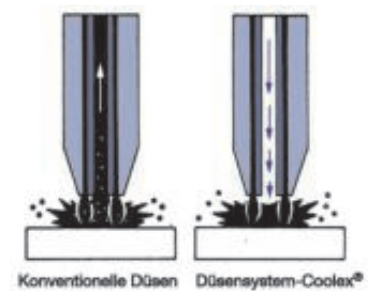
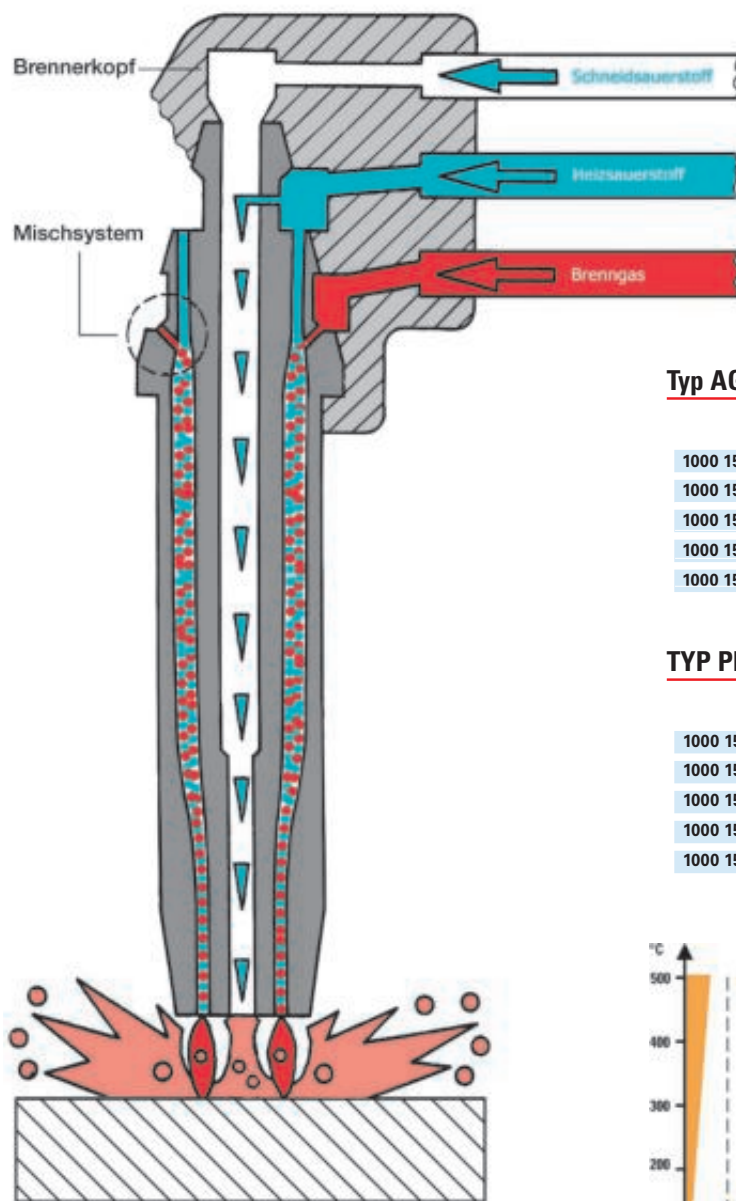

Typ AGN-COOLEX – Acetylen

	Schneidbereich
1000 153 090	3 – 10 mm
1000 153 091	10 – 25 mm
1000 153 092	25 – 40 mm
1000 153 093	40 – 60 mm
1000 153 094	60 – 150 mm

TYP PNME-COOLEX – Propan/Erdgas

	Schneidbereich
1000 153 096	3 – 10 mm
1000 153 097	10 – 25 mm
1000 153 098	25 – 40 mm
1000 153 099	40 – 60 mm
1000 153 100	60 – 150 mm

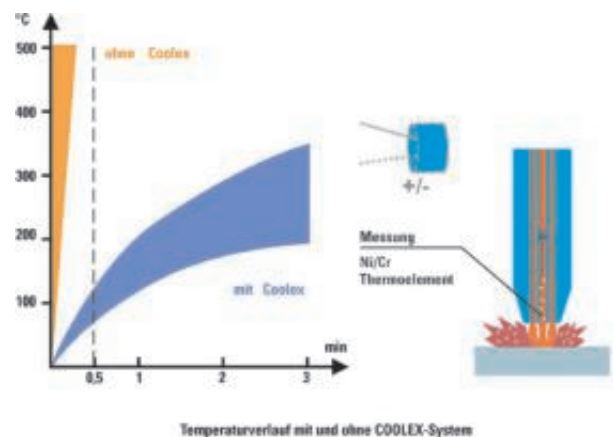

Düse während des Anwärmvorgangs



Brennschneiddüse / Heizdüse R

für **Acetylen** Injektor-Handschneidbrenner und Schneideinsätze · Handbrennschneiddüse für einfache Trennzwecke · unverchromt

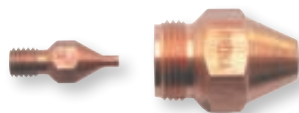

Brennschneiddüse / Heizdüse

Schneidbereich [mm]	Art.-Nr.	EUR	KS
Schneiddüse R			
3 - 10	1201 711 431	13,95 ●	SC11
10 - 25	1201 711 432	11,50 ●	SC11
25 - 40	1201 711 433	11,50 ●	SC11
40 - 60	1201 711 434	13,50 ●	SC11
60 - 100	1201 711 435	11,50 ●	SC11
Heizdüse R			
3 - 100	1201 711 436	14,75 ●	SC11



Blockbrennschneiddüse AB

für **Acetylen** Injektor-Handschneidbrenner und Schneideinsätze, verchromt



Schneidbereich [mm]	Art.-Nr.	EUR	KS
3 - 10	1000 153 180	37,95	SK03
10 - 25	1000 153 181	37,95	SK03
25 - 40	1000 153 182	37,95	SK03
40 - 60	1000 153 183	37,95	SK03
60 - 100	1000 153 184	37,95	SK03
100 - 200	1000 153 185	37,95 ●	SC11
200 - 300	1000 153 186	37,95 ●	SC11



Brennschneiddüse/Heizdüse RHÖNA Acetylen AC

für **Acetylen** Injektor-Handschneidbrenner und Schneideinsätze · verchromt

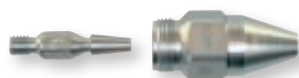

Brennschneiddüse / Heizdüse

Schneidbereich [mm]	Art.-Nr.	EUR	KS
Schneiddüse			
3 - 10	1000 153 075	21,95	SK03
10 - 25	1000 153 076	21,95	SK03
25 - 40	1000 153 077	21,95	SK03
40 - 60	1000 153 078	21,95	SK03
60 - 100	1000 153 079	21,95	SK03
100 - 200	1000 153 080	26,95	SK03
200 - 300	1000 153 081	26,95	SK03
Heizdüse			
3 - 100	1000 153 082	25,95	SK03
100 - 300	1000 153 083	25,95	SK03



Brennschneiddüse RHÖNA AGN

Acetylen · einteilig · für gasemischende **Handschneidbrenner X511** · sowie für gasemischende Schneideinsätze · unverchromt



Schneidbereich [mm]	Art.-Nr.	EUR	KS
3 - 10	1000 153 190	41,95	SH02
10 - 25	1000 153 191	41,95	SH02
25 - 40	1000 153 192	41,95	SH02
40 - 60	1000 153 193	41,95	SH02
60 - 100	1000 153 194	41,95	SH02
100 - 200	1000 153 195	41,95	SH02
200 - 300	1000 153 196	41,95 ●	SC11
300 - 500	1000 153 197	72,95 ●	SC11



Schrottschneiddüse HA 317-COOLEX

Acetylen · einteilig · für gasemischende **Handschneidbrenner X511** · sowie für gasemischende Schneideinsätze · Speziell für den Schrott- und Abbruchbereich entwickelte Spezialdüse · schnelle Anwärmszeit · Rückschlagunempfindlichkeit · 6-fach höhere Standzeit als konventionelle Düsen durch das Kühlsystem · unverchromt



Schneidbereich [mm]	Art.-Nr.	EUR	KS
0 - 50	1000 153 090	48,95 ●	SC11
50 - 100	1000 153 091	48,95 ●	SC11
100 - 200	1000 153 092	62,95 ●	SC11
200 - 300	1000 153 093	62,95 ●	SC11
300 - 500	1000 153 094	95,95 ●	SC11

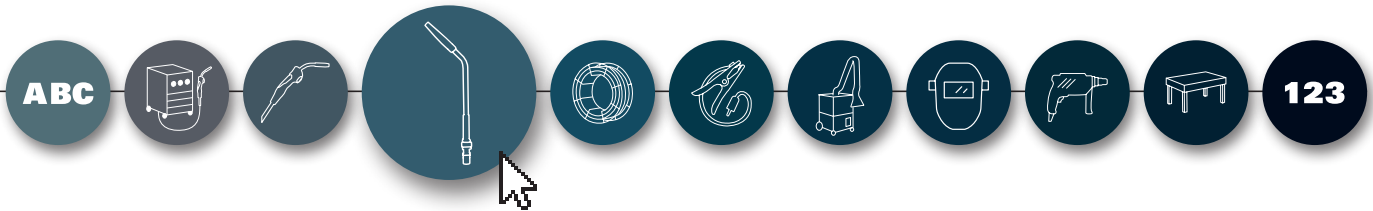

Brennschneiddüse RHÖNA MPL

Propan, Erdgas · für Propan-Erdgas Injektor-Handschneidbrenner und Schneideinsätze · Handbrennschneiddüse für den rauen Einsatz, z.B. auf dem Schrottplatz · unverchromt



Schneidbereich [mm]	Modell	Art.-Nr.	EUR	KS
Schneiddüse unverchromt				
3 - 10	-	1000 153 200	22,95	• SC11
10 - 25	-	1000 153 201	22,95	• SC11
25 - 40	-	1000 153 202	22,95	• SC11
40 - 60	-	1000 153 203	22,95	• SC11
60 - 100	-	1000 153 204	22,95	• SC11
100 - 200	-	1000 153 205	22,95	• SC11
200 - 300	-	1000 153 206	22,95	• SC11
Heizdüse verchromt				
3 - 100	MPL Propan/Erdgas	1000 153 207	30,95	• SC11
100 - 300	MPL Propan/Erdgas	1000 153 208	30,95	• SC11

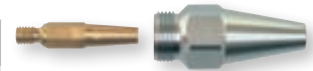

Brennschneiddüse / Heizdüse

Brennschneiddüse RHÖNA PUZ 89

Propan, Erdgas · für Propan-Erdgas Injektor-Handschneidbrenner und Schneideinsätze · Maschinen- und Handbrennschneiddüse für gute Schnittergebnisse · unverchromt



Schneidbereich [mm]	Art.-Nr.	EUR	KS
Schneiddüse unverchromt			
3 - 10	1000 153 217	19,95	• SC11
10 - 25	1000 153 218	19,95	• SC11
25 - 40	1000 153 219	19,95	• SC11
40 - 60	1000 153 220	19,95	• SC11
60 - 100	1000 153 221	19,95	• SC11
100 - 200	1000 153 222	19,95	• SC11
200 - 300	1000 153 223	19,95	• SC11
Heizdüse verchromt			
3 - 100	1000 153 224	25,95	• SC11
100 - 300	1000 153 225	25,95	• SC11



Brennschneiddüse / Heizdüse

Brennschneiddüse RHÖNA PNME

Propan, Erdgas · zweiteilig · für gasemischende Handschneidbrenner X511 · sowie für gasemischende Schneideinsätze · unverchromt



Schneidbereich [mm]	Art.-Nr.	EUR	KS
3 - 10	1000 153 228	42,95	SH02
10 - 25	1000 153 229	42,95	SH02
25 - 40	1000 153 230	42,95	SH02
40 - 60	1000 153 231	42,95	SH02
60 - 150	1000 153 232	42,95	SH02
150 - 300	1000 153 233	42,95	SH02
300 - 500	1000 153 234	68,95	• SC11



Schrottschneiddüse HP 337-COOLEX

Propan, Erdgas · zweiteilig · für gasemischende Handschneidbrenner X511 · sowie für gasemischende Schneideinsätze · speziell für den Schrott- u. Abbruchbereich entwickelte Spezialdüse · schnelle Anwärmszeit · großer Schneidbereich · Rückschlagunempfindlichkeit · 6-fach höhere Standzeit als konventionelle Düsen durch das Kühlsystem · unverchromt



Modell	Schneidbereich [mm]	Art.-Nr.	EUR	KS
HP 337-COOLEX	0 - 50	1000 153 096	52,95	• SC11
HP 337-COOLEX	50 - 100	1000 153 097	52,95	• SC11
HP 337-COOLEX	100 - 200	1000 153 098	52,95	• SC11
HP 337-COOLEX	200 - 300	1000 153 099	68,95	• SC11
HP 337-COOLEX	300 - 500	1000 153 100	68,95	• SC11





Einstelldicke und Verbrauchswerte Handbrennschneiddüsen

Injektortyp, Acetylen



TYP AC

Schneid-Bereich [mm]	Sauerstoff-Druck [bar]	Brenngas-Druck [bar]	Sauerstoff-Verbrauch [m³/h]	Brenngas-Verbrauch [m³/h]
3 - 10	2,0 - 3,0	0,5	1,5 - 2,0	0,30
10 - 25	3,0 - 4,0	0,5	2,7 - 3,2	0,35
25 - 40	4,0 - 5,0	0,5	2,7 - 3,2	0,35
40 - 60	4,0 - 5,0	0,5	4,5 - 5,5	0,35
60 - 100	5,0 - 6,0	0,5	8,6 - 10,0	0,40
100 - 200	7,50	0,5	16,00	0,85
200 - 300	7,50	0,5	31,00	0,85



TYP R

Schneid-Bereich [mm]	Sauerstoff-Druck [bar]	Brenngas-Druck [bar]	Sauerstoff-Verbrauch [m³/h]	Brenngas-Verbrauch [m³/h]
3 - 10	1,0 - 1,5	0,3	1,2 - 1,5	0,50
10 - 25	1,5 - 2,5	0,3	1,5 - 2,8	0,60
25 - 60	2,5 - 3,5	0,3	2,8 - 5,1	0,80
60 - 40	3,5 - 4,5	0,3	5,1 - 8,5	1,00
40 - 60	4,5 - 6,0	0,8	16,0 - 20,3	1,20
60 - 100	6,0 - 7,5	0,8	25,0 - 30,5	2,00



TYP AB

Schneid-Bereich [mm]	Sauerstoff-Druck [bar]	Brenngas-Druck [bar]	Sauerstoff-Verbrauch [m³/h]	Brenngas-Verbrauch [m³/h]
3 - 10	2,5 - 3,5	0,3	1,6 - 2,0	0,30
10 - 25	3,0 - 4,0	0,3	2,8 - 3,5	0,40
25 - 60	3,5 - 4,5	0,3	4,5 - 5,3	0,60
40 - 60	4,5 - 5,0	0,3	6,5 - 8,0	0,70
60 - 100	4,5 - 5,5	0,3	10,0 - 13,0	0,80
100 - 200	5,0 - 6,0	0,8	15,0 - 19,0	1,00
200 - 300	7,0 - 8,0	0,8	24,0 - 28,0	1,50

Injektortyp, Propan/Mischgase/Erdgas



TYP PUZ 89

Schneid-Bereich [mm]	Sauerstoff-Druck [bar]	Brenngas-Druck [bar]	Sauerstoff-Verbrauch [m³/h]	Brenngas-Verbrauch [m³/h]
3 - 10	2,0 - 3,0	0,2	2,6 - 3,0	0,33
10 - 25	3,0 - 4,0	0,2	4,3 - 4,9	0,38
25 - 40	4,0 - 5,0	0,2	4,3 - 4,9	0,3
40 - 60	4,0 - 5,5	0,2	6,1 - 7,1	0,38
60 - 100	5,5 - 6,0	0,2	9,6 - 11,0	0,38
100 - 200	5,5 - 6,5	0,2	14,3 - 16,9	0,50 - 0,70
200 - 300	6,5 - 8,5	0,2	25,6 - 32,4	0,7 - 0,9



TYP MPL

Schneid-Bereich [mm]	Sauerstoff-Druck [bar]	Brenngas-Druck [bar]	Sauerstoff-Verbrauch [m³/h]	Brenngas-Verbrauch [m³/h]
3 - 10	2,0 - 3,0	0,2	2,6 - 3,0	0,35
10 - 25	3,5 - 4,5	0,2	3,2 - 4,1	0,4
25 - 40	4,0 - 5,0	0,2	4,3 - 4,9	0,4
40 - 60	4,5 - 5,5	0,2	6,1 - 7,1	0,4
60 - 100	5,0 - 6,0	0,2	9,6 - 11,0	0,4
100 - 200	5,5 - 8,5	0,3	14,3 - 16,9	0,55
200 - 300	6,5 - 8,5	0,3	25,6 - 32,4	0,75



TYP NFF

Schneid-Bereich [mm]	Sauerstoff-Druck [bar]	Brenngas-Druck [bar]	Sauerstoff-Verbrauch [m³/h]	Brenngas-Verbrauch [m³/h]
6 - 25	2,5 - 3,5	0,5	3,5 - 4,5	0,4
25 - 50	3,0 - 4,0	0,5	4,0 - 4,8	0,4
50 - 75	3,0 - 4,5	0,5	5,0 - 6,5	0,4
75 - 150	3,5 - 5,5	0,5	6,5 - 9,5	0,5
150 - 200	4,5 - 5,5	0,5	10,0 - 14,0	0,6
200 - 300	5,0 - 6,5	0,5	15,0 - 19,0	0,7

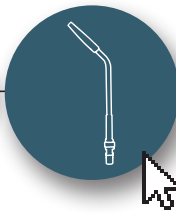

Einstelldicke und Verbrauchswerte Handbrennschneiddüsen



Gasmischende Düsen

Schneid-Bereich [mm]	Sauerstoff-Druck [bar]	Brenngas-Druck [bar]	Sauerstoff-Verbrauch [m³/h]	Brenngas-Verbrauch [m³/h]
3 - 10	2,5 - 3,5	0,3	1,25 - 1,65	0,3
10 - 25	3,0 - 4,0	0,3	2,12 - 3,20	0,4
25 - 40	3,5 - 4,5	0,3	3,20 - 4,45	0,45
40 - 60	4,5 - 5,0	0,5	4,50 - 5,50	0,5
60 - 100	4,5 - 5,5	0,5	8,40 - 9,80	0,6
100 - 200	5,0 - 6,5	0,5	13,0 - 15,0	0,75
200 - 300	6,0 - 7,5	0,8	15,0 - 19,0	1
300 - 500	7,0 - 8,5	0,8	24,0 - 28,0	1,5

TYP AGN/AGN Coolex
Brenngas: Acetylen

Schneid-Bereich [mm]	Sauerstoff-Druck [bar]	Brenngas-Druck [bar]	Sauerstoff-Verbrauch [m³/h]	Brenngas-Verbrauch [m³/h]
bis 50	1,0 - 3,1	0,3 - 0,8	3,2 - 6,3	0,74
50 - 100	1,8 - 4,9	0,3 - 0,8	6,4 - 12,4	1,05
100 - 200	4,2 - 7,4	0,5 - 0,8	14,5 - 23,0	1,2
200 - 300	4,3 - 7,3	0,5 - 0,8	24,0 - 35,7	1,3
300 - 500	5,9 - 8,5	0,8	39,6 - 53,3	1,9

TYP HA 317
Brenngas: Acetylen

Schneid-Bereich [mm]	Sauerstoff-Druck [bar]	Brenngas-Druck [bar]	Sauerstoff-Verbrauch [m³/h]	Brenngas-Verbrauch [m³/h]
3 - 10	2	0,3	2,1	0,3
10 - 25	3	0,3	3,2	0,4
25 - 40	3	0,3	5,2	0,6
40 - 60	3,5	0,3	7,4	0,8
60 - 150	3,5	0,3	13,6	1
150 - 300	3,5 - 6,5	0,3	34,7	1,3
300 - 500	7,0 - 8,5	0,3	42	1,8

TYP PNME/PNME Coolex-
Brenngas: Propan-Erdgas

Schneid-Bereich [mm]	Sauerstoff-Druck [bar]	Brenngas-Druck [bar]	Sauerstoff-Verbrauch [m³/h]	Brenngas-Verbrauch [m³/h]
bis 50	4	1	9,5	0,9
50 - 100	5	1	15	1,25
100 - 200	7	1	31,4	1,6
200 - 300	8	1	49,2	2,3
300 - 500	12	1	84	3

TYP HP 337 Coolex
Brenngas: Propan-Erdgas



Maschinenschneidbrenner BIR, DIN EN 874

Maschinenschneidbrenner BIR – Injektortyp

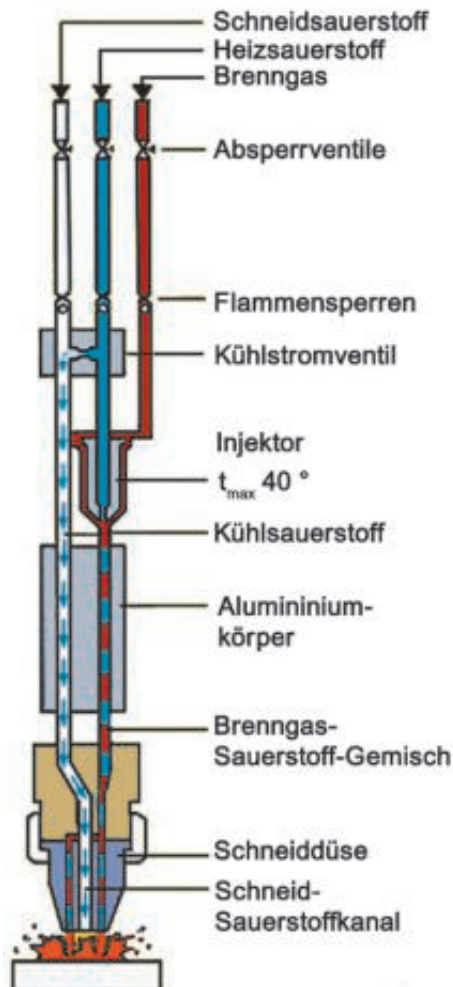

Maschinenschneidbrenner

System BIR 220/32 A+

System BIR 220/32 PMY+

Integriertes Kühlstromventil

In einen neu entwickelten Ventilkörper ist ein Sauerstoffkühlstromventil integriert. Während des Vorwärmens strömt eine kleine Menge Sauerstoff durch den Schneidkanal, die das Aufsteigen von heißen Gasen in die Düse und in den Brenner verhindert. Dies bewirkt eine effiziente Kühlung des Brenners und der Schneiddüse. Darüber hinaus wird die Verschmutzung des Schneidkanals vermindert.

- geringer Düsenverschleiß
- niedrigere Brenntemperatur
– max. 40 °C am Mischsystem
- gleichbleibende Strömungsquerschnitte des Mischsystems
- dadurch konstanter Durchfluß

Injektor

Ein neu konzipierter Injektor ist innerhalb des Ventilkörpers platziert. Hierdurch befindet sich der Injektor an einer Position hoher Wärmeabfuhr. Darüber hinaus erfolgt eine noch bessere Vermischung von Brenngas und Sauerstoff. Im Anschluß an den Injektor erhält der Brenner einen Aluminiumkörper, der die Kühlwirkung komplettiert.

- Flammenrückschläge sind praktisch ausgeschlossen, auch bei extremer Belastung
- Höchstmaß an Betriebssicherheit beim Lochstechen
- hohe Brenner- und Düsenstandzeit
- höhere Wirtschaftlichkeit
- wartungsarm





375,00



Schweißgarnitur Minitherm A / Minitherm PM
Anschlussgewinde: M14 x1 mm
Schaft-Ø: 10 mm

zum Schweißen, Löten und Wärmen

Lieferumfang: 1 Griffstück MINITHERM, mit eingebundenen Sauerstoff- und Brenngas-Schläuchen, Länge 3m, 5 Schweiß-, Löt- und Wärmeinsätze MINITHERM Größe 00 bis 3, 1 Betriebsanleitung

Ausführung	Art.-Nr.	EUR	KS
Acetylen / Sauerstoff	1200 711 100	375,00	• SK22
Propan / Methan / Sauerstoff	1200 711 101	375,00	• SK22



Schweisseinsatz Z-PM

Schweiß-, Löt- und Wärmeinsätze mit zentralem Flammenaustritt, Mundstück auswechselbar · für den Minitherm im Einsatz mit Propan / Methan

Anschlussgewinde: M14 x 1 mm
Schaft-Ø: 10 mm

Einsatzgröße	Schweißbereich [mm]	Art.-Nr.	EUR	KS
00	bis 0,3	1200 711 107	48,95	• SK23
0	0,2 - 0,5	1200 711 108	48,95	• SK23
1	0,5 - 1	1200 711 109	48,95	• SK23
2	1 - 2	1200 711 110	48,95	• SK23
3	2 - 4	1200 711 111	48,95	• SK23



Abb. ähnlich

Schweisseinsatz FKZ-AH

Einsatz zum Löten, Wärmen und Schmelzen mit flächenförmigen Flammenaustritt, Düsen auswechselbar · für den Minitherm im Einsatz mit Acetylen, Wasserstoff

Anschlussgewinde: M14 x 1 mm
Schaft-Ø: 10 mm

Einsatzgröße	Schweißbereich [mm]	Art.-Nr.	EUR	KS
1	0,5 - 1	1200 711 112	145,00	• SK23
2	1 - 2	1200 711 113	145,00	• SK23
3	2 - 4	1200 711 114	145,00	• SJ01



Schweisseinsatz Z-A

Schweiß-, Löt- und Wärmeinsätze mit zentralem Flammenaustritt, Mundstück auswechselbar · für den Minitherm im Einsatz mit Acetylen

Anschlussgewinde: M14 x 1 mm
Schaft-Ø: 10 mm

Einsatzgröße	Schweißbereich [mm]	Art.-Nr.	EUR	KS
00	bis 0,3	1200 711 102	48,95	• SK23
0	0,2 - 0,5	1200 711 103	48,95	• SK23
1	0,5 - 1	1200 711 104	48,95	• SK23
2	1 - 2	1200 711 105	48,95	• SK23
3	2 - 4	1200 711 106	48,95	• SK23



Abb. ähnlich

Schweisseinsatz FKZ-PMY

Einsatz zum Löten, Wärmen und Schmelzen mit flächenförmigen Flammenaustritt, Düsen auswechselbar · für den Minitherm im Einsatz mit Propan, Methan und MAPP

Anschlussgewinde: M14 x 1 mm
Schaft-Ø: 10 mm

Einsatzgröße	Schweißbereich [mm]	Art.-Nr.	EUR	KS
1	0,5 - 1	1200 711 115	145,00	• SK23
2	1 - 2	1200 711 116	145,00	• SK23



629,00

Schweiß-/Schneidgarnitur STARLET A

Anschlussgewinde: M21 x1,5 mm für alle Brenngase
Schaft-Ø: 15 mm

zum Schweißen, Löten, Wärmen und Brennschneiden
Lieferumfang: 1 Griffstück Typ 1302, 1 Federhebel-Schneideinsatz Typ 8702-A/PMYE für alle Brenngase, 3 gasemischende Brennschneiddüsen Typ ANME für Schneidbereiche von 3 - 75 mm, 7 Schweißsätze Typ 321-A mit gehämmerten Schweißdüsen, für Schweißbereiche von 0,2 - 14 mm, Schneidbrenner-Führungswagen, Brennerschlüssel, Gasanzünder, Schutzbrille, Düsenreinigungsset und Betriebsanleitung

Düsentyp	Schneidbereich [mm]	Art.-Nr.	EUR	KS
ANME gasmischend	3 - 75	1200 711 000	629,00	• SX16



629,00

Schweiß-/Schneidgarnitur STARLET PMYE

Anschlussgewinde: M21 x1,5 mm für alle Brenngase
Schaft-Ø: 15 mm

zum Schweißen, Löten, Wärmen und Brennschneiden
Lieferumfang: 1 Griffstück Typ 1302, 1 Federhebel-Schneideinsatz Typ 8702-A/PMYE für alle Brenngase, 3 gasemischende Brennschneiddüsen Typ PNME für Schneidbereiche von 3 - 75 mm, 6 Löt- und Wärmeinsätze Typ Z-PMY mit gehämmerten Löt- und Wärmdüsen, Größen 1 - 6, Schneidbrenner-Führungswagen, Brennerschlüssel, Gasanzünder, Schutzbrille, Düsenreinigungsset und Betriebsanleitung

Düsentyp	Schneidbereich [mm]	Art.-Nr.	EUR	KS
PNME gasmischend	3 - 75	1200 711 001	629,00	• SX16



559,00

Schweiß-/Schneidgarnitur STARLET WS

Anschlussgewinde: M21 x1,5 mm für alle Brenngase
Schaft-Ø: 15 mm

zum Schweißen, Löten, Wärmen und Brennschneiden
Lieferumfang: 1 Griffstück Typ 2221, 1 Federhebel-Schneideinsatz Typ 1711-A für Acetylen, 3 Ring/Schlitz-Brennschneiddüsen und 1 Heizdüse Typ A-RS für Schneidbereiche von 3 - 40 mm, 3 Schweißsätze Typ 111-A, für Schweißbereiche von 1 - 6 mm und Betriebsanleitung

Düsentyp	Schneidbereich [mm]	Art.-Nr.	EUR	KS
Ring/Schlitzdüse	3 - 40	1200 711 002	559,00	• SX16



Griffstück STARLET

das ergonomische Design der Griffstücke STARLET bietet leichte Handhabung · ermüdungsfreies Arbeiten und hohen Bedienungskomfort · große Querschnitte ermöglichen die Verwendung des Griffstückes in Verbindung mit Hochleistungs-Wärmeinsätzen und gewährleisten hohe Rückzündsicherheit · die robuste, massive Aluminium-Konstruktion sichert hohe Stoßfestigkeit und lange Lebensdauer

Ausführung	Schlauchanschluss	Art.-Nr.	EUR	KS
Ventilanordnung V-förmig	Sauerstoff: G 1/4 " Brenngas: G 3/8" LH	1200 711 020	129,00	• SK23
Ventilanordnung seitlich	Sauerstoff: G 1/4" Brenngas: G 3/8" LH	1200 711 021	129,00	• SK23



Schneideinsatz STARLET

Anschlussgewinde: M21 x1,5 mm
Schaft-Ø: 15 mm

Ventilsteuerung	Schneidbereich [mm]	Gasart	für Düsen-Typ	Art.-Nr.	EUR	KS
Federhebel	2 - 300	Acetylen	A-RS/A-R	1200 711 022	259,00	• SK23
Federhebel	2 - 300	Propan, Methan, Mapp	PL-RC/L-PN	1200 711 023	259,00	• SK23
Federhebel	0,5 - 500	Acetylen, Propan, Methan, Mapp	ANME/PNME/VADURA 8317 A-GN/ NK 8310-A/ GRICUT 8281 PMY	1200 711 024	149,00	• SK23



Schweißersatz 111-A

Einsätze zum Schweißen, Lötten und Wärmen mit Acetylen, mit gehämmerten Schweißdüsen-Bohrungen · für Brennersystem Starlet
Anschlussgewinde: M21 x1,5 mm
Schaft-Ø: 15 mm

Einsatzgröße	Schweißbereich [mm]	Art.-Nr.	EUR	KS
0	0,2 - 0,5	1200 711 025	52,95	• SK23
1	0,5 - 1	1200 711 026	50,95	• SK23
2	1 - 2	1200 711 027	50,95	• SK23
3	2 - 4	1200 711 028	55,95	• SK23
3.5	3 - 5	1200 711 029	55,95	• SK23
4	4 - 6	1200 711 030	55,95	• SK23
5	6 - 9	1200 711 031	58,95	• SK23
6	9 - 14	1200 711 032	61,95	• SK23



Rohrschweißersatz STARLET 411-A

Rohrschweißersatz zum Schweißen, Lötten und Wärmen an schwer zugänglichen Stellen für das Brennersystem STARLET · Brenngas Acetylen
Anschlussgewinde: M21 x 1,5 mm
Schaft-Ø: 15 mm

Einsatzgröße	Schweißbereich [mm]	Art.-Nr.	EUR	KS
2	1 - 2	1200 711 033	52,95	• SK23
3	2 - 4	1200 711 034	52,95	• SK23
3.5	3 - 5	1200 711 035	55,95	• SK23
4	4 - 6	1200 711 036	53,95	• SK23
5	6 - 9	1200 711 037	53,95	• SK23



Wärmeinsatz STARLET FB-A

Flammenaustritt flächenförmig · Düsen auswechselbar · besonders geräuscharm · Mischrohr aus Edelstahl · unter 85 dB(A)

Einsatzgröße	Länge [mm]	Art.-Nr.	EUR	KS
5	430	1200 711 038	305,00	• SK20
6	430	1200 711 039	315,00	• SK20
7	580	1200 711 040	315,00	• SK20
8	580	1200 711 041	245,00	• SK20



Wärmeinsatz STARLET Z-PM

Flammenaustritt zentral · Mischrohr mit gehämmertem Löt- und Wärmdüse · auswechselbar

Einsatzgröße	Länge [mm]	Art.-Nr.	EUR	KS
1	157	1200 711 042	44,95	• SK20
2	176	1200 711 043	44,95	• SK20
3	191	1200 711 044	45,95	• SK20
4	207	1200 711 045	46,95	• SK20
5	245	1200 711 046	50,95	• SK20
6	266	1200 711 047	51,95	• SK20



Wärmeinsatz STARLET F-PMYE

Flammenaustritt flächenförmig · Düsen auswechselbar · Mischrohr aus Edelstahl · Einsätze für Propan, Methan, Mapp, Ethylen

Einsatzgröße	Länge [mm]	Art.-Nr.	EUR	KS
8	430	1200 711 048	219,00	• SK20
10	580	1200 711 049	269,00	• SK20
12	580	1200 711 050	269,00	• SK20



715,00

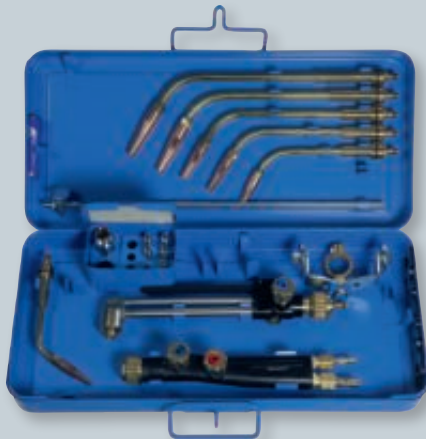

Schweiß-/Schneidgarnitur STAR A

Anschlussgewinde: M27 x1,5 mm für alle Brenngase
Schaft-Ø: 20 mm

zum Schweißen, Löten, Wärmen und Brennschneiden
Lieferumfang: 1 Griffstück Typ 2020, 1 Federhebel-Schneideinsatz Typ 1730-A für Acetylen, 5 Brennschneiddüsen und 1 Heizdüse Typ A-RS, für Schneidbereiche von 3 - 100 mm, 6 Schweißseinsätze Typ 210-A, für Schweißbereiche von 0,5 - 14 mm, Brennerwagen, Zirkelstange, Brennerschlüssel, Satz Düsenreiniger und Betriebsanleitung

Düsentyp	Schneidbereich [mm]	Art.-Nr.	EUR	KS
Ring-/Schlitzdüsen	3 - 100	1200 711 003	715,00	• SK22



755,00



Schweiß-/Schneidgarnitur STAR B

Anschlussgewinde: M27 x1,5 mm für alle Brenngase
Schaft-Ø: 20 mm

zum Schweißen, Löten, Wärmen und Brennschneiden
Lieferumfang: 1 Griffstück Typ 2020, 1 Federhebel-Schneideinsatz Typ 2730-A für Acetylen, 5 Blockdüsen Typ A-B, für Schneidbereiche von 3 - 100 mm, 6 Schweißseinsätze Typ 210-A, für Schweißbereiche von 0,5 - 14 mm, Brennerwagen, Zirkelstange, Brennerschlüssel, Satz Düsenreiniger und Betriebsanleitung

Düsentyp	Schneidbereich [mm]	Art.-Nr.	EUR	KS
Blockdüsen	3 - 100	1200 711 004	755,00	• SK22

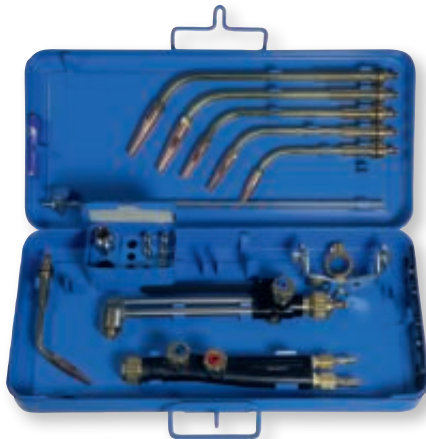

Schweiß-/Schneidgarnitur STAR C

Anschlussgewinde: M27 x1,5 mm für alle Brenngase
Schaft-Ø: 20 mm

zum Schweißen, Löten, Wärmen und Brennschneiden
Lieferumfang: 1 Griffstück Typ 2020, 1 Federhebel-Schneideinsatz Typ 8730-A für Acetylen, 5 gasemsichende Schneiddüsen Typ VADURA 8317 A-GN für Schneidbereiche von 3 - 100 mm, 6 Schweißseinsätze Typ 210-A, für Schweißbereiche von 0,5 - 14 mm, Brennerwagen, Zirkelstange, Brennerschlüssel, Satz Düsenreiniger und Betriebsanleitung

Düsentyp	Schneidbereich [mm]	Art.-Nr.	EUR	KS
gasemischend	3-100	1200 711 005	755,00	• SK22



Schneideinsatz STAR

Anschlussgewinde: M27 x 1,5 mm
Schaft-Ø: 20 mm

Ventilsteuerung	Schneidbereich [mm]	Gasart	für Düsen-Typ	Art.-Nr.	EUR	KS
Federhebel	2 - 300	Acetylen	A-RS/A-R	1200 711 053	259,00	• SK23
Federhebel	10 - 25	Acetylen	A-B/NK-Block	1200 711 054	259,00	• SK23
Federhebel	0,5 - 500	Acetylen, Propan, Methan, Mapp	ANME/VADURA 8317 A-GN/ NK 8310-A/ PNME / GRICUT 8281 PMY	1200 711 055	259,00	• SK23
Handrad	0,5 - 500	Acetylen, Propan, Methan, Mapp	ANME/ADURA 8317 A-GN/ NK 8310-A/ PNME/GRICUT 8281 PMY	1200 711 056	259,00	• SK23



Griffstück STAR

durch ihre ergonomische Form bieten unsere robust ausgelegten Griffstücke STAR leichte Handhabung, ermüdungsfreies Arbeiten und hohen Bedienungskomfort - selbstspannende Radialdichtungen an den Einsätzen erlauben schnelles und sicheres Abdichten - es genügt das Anziehen der Überwurfmutter von Hand

Ausführung	Schlauchanschluss	Art.-Nr.	EUR	KS
Ventilanordnung seitlich	Sauerstoff: G 1/4" Brenngas: G 3/8" LH	1200 711 051	175,00	• SK23
Ventilanordnung V-förmig	Sauerstoff: G 1/4" Brenngas: G 3/8" LH	1200 711 052	179,00	• SK23

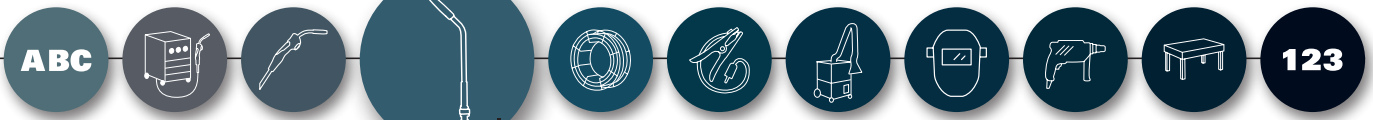

Schweisseinsatz 210-A

Einsätze zum Schweißen, Lötten und Wärmen mit Acetylen, mit gehämmerten Schweißdüsen-Bohrungen · für Brennersystem Star
Anschlussgewinde: M27 x 1,5 mm
Schaft-Ø: 20 mm

Einsatzgröße	Schweißbereich [mm]	Art.-Nr.	EUR	KS
1	0,5 - 1	1200 711 057	56,95	● SK23
2	1 - 2	1200 711 058	56,95	● SK23
3	2 - 4	1200 711 059	57,95	● SK23
4	4 - 6	1200 711 060	57,95	● SK23
5	6 - 9	1200 711 061	63,95	● SK23
6	9 - 14	1200 711 062	63,95	● SK23
7	14 - 20	1200 711 063	84,95	● SK23
8	20 - 30	1200 711 064	86,95	● SK23



Wärmeeinsatz STAR Z-PMY

Flammenaustritt zentral · stabilisierte Flamme · Düsen auswechselbar

Einsatzgröße	Länge [mm]	Art.-Nr.	EUR	KS
6	325	1200 711 076	389,00	● SK20
8	425	1200 711 077	405,00	● SK20
10	425	1200 711 078	255,00	● SK20
12	425	1200 711 079	315,00	● SK20

Rohrschweißesinsatz STAR 410-A

Rohrschweißesätze zum Schweißen, Lötten und Wärmen an schwer zugänglichen Stellen für das Brennersystem STAR, Brenngas Acetylen
Anschlussgewinde: M27 x 1,5 mm
Schaft-Ø: 20 mm

Einsatzgröße	Schweißbereich [mm]	Art.-Nr.	EUR	KS
2	1 - 2	1200 711 065	57,95	● SK23
3	2 - 4	1200 711 066	57,95	● SK23
4	4 - 6	1200 711 067	57,95	● SK23
5	6 - 9	1200 711 068	58,95	● SK23
7	14 - 20	1200 711 069	275,00	● SJ01



Wärmeeinsatz STAR F-PMY

Flammenaustritt flächenförmig · Düsen auswechselbar

Einsatzgröße	Länge [mm]	Art.-Nr.	EUR	KS
8	420	1200 711 080	205,00	● SK20
10	420	1200 711 081	235,00	● SK20
12	420	1200 711 082	459,00	● SK20

Wärmeeinsatz STAR FB-A

Flammenaustritt flächenförmig · Düsen auswechselbar · besonders geräuscharm · unter 85 dB(A)

Einsatzgröße	Länge [mm]	Art.-Nr.	EUR	KS
5	310	1200 711 070	169,00	● SK20
6	340	1200 711 071	179,00	● SK20
7	390	1200 711 072	215,00	● SK20
8	410	1200 711 073	245,00	● SK20
9	675	1200 711 074	575,00	● SK20
10	675	1200 711 075	619,00	● SK20

Wärmeeinsatz STAR HF-PMY

Flammenaustritt flächenförmig · Düsen auswechselbar

Einsatzgröße	Länge [mm]	Art.-Nr.	EUR	KS
12	420	1200 711 083	195,00	● SJ01
13	510	1200 711 084	209,00	● SJ01
14	720	1200 711 085	259,00	● SJ01
15	830	1200 711 086	315,00	● SJ01

STAR FLAMMRICHTKIT

STAR FLAME

STRAIGHTENING KIT

WÄRMEWIRKUNG:

- Temperatur werkstoffabhängig
Erwärmung bis in den plastischen Bereich
- Stähle 550-700 °C
- Leichtmetalle 350-400 °C
- Stauchen der erwärmten Zone
Behindern der Wärmeausdehnung

VORTEILE:

- Schrumpfen, Verkürzen nach Abkühlung
- Plastische Verformung durch Druckspannungen
- Optimale Verfahrenstechnik zum Beseitigen des Werkstoffverzugs
- Materialschonend

VORGEHENSWEISE:

Mit dem Flammrichten kann man die durch das Schweißen bedingte Quer-Längsschrumpfung, sowie den Winkelverzug schnell und werkstoffschonend beseitigen. Schnelle Erwärmung des Arbeitsbereichs auf Richttemperatur.

HEAT EFFECT:

- Temperature depends on steel grade
Heating into the plastic range
- Steel 550-700 °C
- Light metals 350-400 °C
- Compression of heated zones
Preventing of expansion

ADVANTAGES:

- Shrinking, shortening after cooling down
- Plastic deformation by compressive strengths
- Optimal Process Technology to get welded assemblies back into shape.
Preserving the material

PROCEDURES:

Welding processes cause longitudinal/transverse shrinkage and angle distortion. Flame straightening gets your parts into shape quickly whilst preserving the material. Speed heating of the working area to straightening temperature.

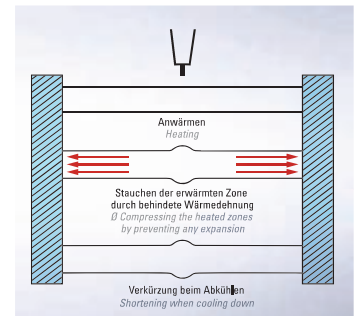

Prinzip des Flammrichtens
Principle of flame straightening



Flammrichtbrenner
Flame straightening torches



Hochleistungswärmdüse
High performance heating nozzle



Flammrichtgarnitur

mit Laufrollen

Lieferumfang:

1200 711 087: 1 Griffstück STAR 2020, Düsenreinigersatz, Gasanzünder, Aluminiumkoffer 62x43x22cm, Bedienungsanleitung, 1 Flammricht-Einsatz STAR-Z-A-3 mit 3 Wärmdüsen Größe: 2-4, mit Laufrädern, 5 Wärmeinsätze: STAR-210-A Größen: 2+3+6+7; STAR-FB-A Größe: 7

1200 711 088: 1 Griffstück STAR 2020, Düsenreinigersatz, Gasanzünder, Aluminiumkoffer 62x43x22cm, Bedienungsanleitung, 1 Flammricht-Einsatz STAR-PMY mit 3 Wärmdüsen Größe: 4-6, mit Laufrädern, 4 Wärmeinsätze: STAR-Z-PMY Größen: 6+10; STAR-F-PM Größen: 8+12

Gasart	Länge [mm]	Art.-Nr.	EUR	KS
Acetylen / Sauerstoff	Einsatz: ca. 500	1200 711 087	1175,00	• SK22
Propan / Methan / Sauerstoff	Einsatz: ca. 500	1200 711 088	1529,00	• SK22

MESSER

Cutting Systems

Das GRIFLAM® Wärmtechnik Programm von Messer Cutting Systems bietet eine Lösungen für alle Wärmearbeiten.

Vorwärmen



Flammstrahlen



Flammrichten



Flammlöten



Rohrerwärmung



Glasbearbeitung



Flammhärten

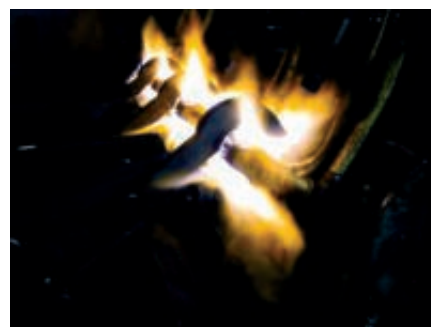

Unser GRIFLAM® Projektteam bietet Ihnen auf Grundlage Ihrer Anwendung den optimalen Brenner oder auch eine komplette Wärmanlage für den automatisierten Betrieb an.





Handschneidbrenner STARCUT 1622

mit Federhebel für Ring-/Schlitz - Schneiddüsen

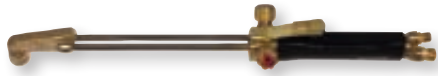

Modell	Brennerkopf [°]	Länge [mm]	Schneidbereich [mm]	Gasart	Art.-Nr.	EUR	KS
1622	95	500	bis 500	Acetylen	1200 711 117	385,00	● SK19
1622	95	500	bis 500	Propan/Methan/Mapp/Ethylen	1200 711 118	385,00	● SK19



Handschneidbrenner STARCUT

mit Federhebel für gasemischende Schneiddüsen



Modell	Brennerkopf [°]	Länge [mm]	Schneidbereich [mm]	Gasart	Art.-Nr.	EUR	KS
8622	95	500	bis 500	Acetylen/Propan/Methan/Mapp/Ethylen	1200 711 119	385,00	● SK19
8622	95	800	bis 500	Acetylen/Propan/Methan/Mapp/Ethylen	1200 711 120	455,00	● SK19
8622	95	1000	bis 500	Acetylen/Propan/Methan/Mapp/Ethylen	1200 711 121	455,00	● SK19
8622	135	1000	bis 500	Acetylen/Propan/Methan/Mapp/Ethylen	1200 711 122	455,00	● SK19
9622	180	500	bis 500	Acetylen/Propan/Methan/Mapp/Ethylen	1200 711 123	385,00	● SK19



Handschneidbrenner STARCUT

mit Handrad für gasemischende Schneiddüsen



Modell	Brennerkopf [°]	Länge [mm]	Schneidbereich [mm]	Gasart	Art.-Nr.	EUR	KS
8222	95	500	bis 500	Acetylen/Propan/Methan/Mapp/Ethylen	1200 711 124	385,00	● SK19
8222	135	1000	bis 500	Acetylen/Propan/Methan/Mapp/Ethylen	1200 711 125	455,00	● SK19
8222	135	1500	bis 500	Acetylen/Propan/Methan/Mapp/Ethylen	1200 711 126	559,00	● SK19
9222	180	1000	bis 500	Acetylen/Propan/Methan/Mapp/Ethylen	1200 711 127	455,00	● SK19



Handschneidbrenner STARCUT

mit Federhebel für Block- und Fugenhobeldüsen

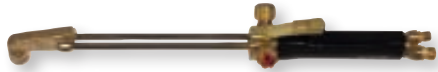

Modell	Brennerkopf [°]	Länge [mm]	Schneidbereich [mm]	Gasart	Art.-Nr.	EUR	KS
2622	95	500	bis 500	Propan/Methan/ Mapp/Ethylen	1200 711 128	385,00	● SK19
2628	95	500	bis 500	Acetylen	1200 711 129	395,00	● SK19
7628	180	500	bis 500	Acetylen	1200 711 130	455,00	● SK19



Handschneidbrenner STARCUT

mit Federhebel für zylindrische Düsen mit O-Ring-Abdichtung



Modell	Brennerkopf [°]	Länge [mm]	Schneidbereich [mm]	Gasart	Art.-Nr.	EUR	KS
4622	135	1200	bis 500	Acetylen	1200 711 131	569,00	● SK19
4622	135	1200	bis 500	Propan/Methan/Mapp/Ethylen	1200 711 132	569,00	● SK19



Handschneidbrenner ESSEN

mit Federhebel



Modell	Brennerkopf [°]	Länge [mm]	Schneidbereich [mm]	Gasart	Art.-Nr.	EUR	KS
1625	95	530	bis 500	Acetylen	1200 711 133	385,00	● SK19
2625	95	530	bis 500	Propan/Methan/Mapp/Ethylen	1200 711 134	385,00	● SK19
8625	95	530	bis 500	Acetylen/Propan/Methan/Mapp/Ethylen	1200 711 135	385,00	● SK19
8625	95	800	bis 500	Acetylen/Propan/Methan/Mapp/Ethylen	1200 711 136	459,00	● SK19
1625	95	530	bis 500	Acetylen/Propan/Methan/Mapp/Ethylen	1200 711 137	385,00	● SK19
2625	95	530	bis 500	Acetylen/Propan/Methan/Mapp/Ethylen	1200 711 138	389,00	● SK19

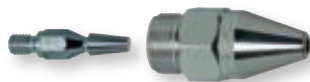

Schneiddüse A-RS

für Schneideinsätze und Hand-Schneidbrenner

Schneidbereich [mm]	Modell	Art.-Nr.	EUR	KS
Schneiddüse				
2 - 8	-	1200 711 141	57,95	• SE14
3 - 10	-	1200 711 142	18,95	• SE14
10 - 25	-	1200 711 143	18,95	• SE14
25 - 40	-	1200 711 144	18,95	• SE14
40 - 60	-	1200 711 145	18,95	• SE14
60 - 100	-	1200 711 146	18,95	• SE14
100 - 200	-	1200 711 147	24,95	• SE14
200 - 300	-	1200 711 148	24,95	• SE14
Heizdüse				
2-100	A-RS	1200 711 149	23,95	• SE14
100-300	A-RS	1200 711 150	23,95	• SE14

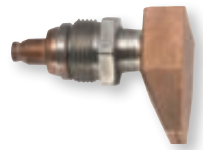

Nietschneiddüse NK-Block (5-Loch)

Gasart: Acetylen

für die Modelle STARLET 2711-A, STAR 2730-A, STAR 2230-A, STARCUT 2622-A, STARCUT 2222-A, ESSEN 2625-A

Modell	Schneidbereich [mm]	Sauerstoffdruck [bar]	Acetylen- druck [bar]	Art.-Nr.	EUR	KS
NK-Block (5-Loch)	10 - 25	3 - 4	0,5	1200 711 167	625,00	• SE14



Nietschneiddüse NK-8310-A

Gasart: Acetylen

für die Modelle STARLET 8711-A/PMYE, STARLET 8702-A/PMYE, STAR 8730-A/PMY, STAR 9230-A/PMY, STARCUT 8622-A/PMYE, STARCUT 9622-A/PMYE, STARCUT 8222-A/PMYE, STARCUT 9222-A/PMYE, ESSEN 8625-A/PMY, ESSEN 8216-A/PMY

Modell	Schneidbereich [mm]	Sauerstoffdruck [bar]	Acetylen- druck [bar]	Art.-Nr.	EUR	KS
NK-8310-A	bis 40	4,5 - 5,5	0,5	1200 711 168	119,00	• SE14

Zubehör	Art.-Nr.	EUR	KS
Druckschraube für gasemischende Schneiddüsen	1200 711 169	16,75	• SK21



Schneiddüse ANME

Gasart: Acetylen

für die Modelle STARLET 8711-A/PMYE, STARLET 8702-A/PMYE, STAR 8730-A/PMY, STAR 9230-A/PMY, STARCUT 8622-A/PMYE, STARCUT 9622-A/PMYE, STARCUT 8222-A/PMYE, STARCUT 9222-A/PMYE, ESSEN 8625-A/PMY, ESSEN 8216-A/PMY

Modell	Schneidbereich [mm]	Sauerstoffdruck [bar]	Acetylen- druck [bar]	Art.-Nr.	EUR	KS
ANME	3 - 6	2	≥ 0,5	1200 711 151	26,95	• SE14
ANME	6 - 20	2,5	≥ 0,5	1200 711 152	26,95	• SE14
ANME	20 - 75	3,5	≥ 0,5	1200 711 153	26,95	• SE14
ANME	75 - 125	4	≥ 0,5	1200 711 154	26,95	• SE14
ANME	125 - 175	4,5	≥ 0,5	1200 711 155	26,95	• SE14
ANME	175 - 225	5,5	≥ 0,8	1200 711 156	26,95	• SE14
ANME	225 - 300	6,5	≥ 0,8	1200 711 157	26,95	• SE14



Schneiddüse VADURA 8317 A-GN

Gasart: Acetylen

für die Modelle STARLET 8711-A/PMYE, STARLET 8702-A/PMYE, STAR 8730-A/PMY, STAR 9230-A/PMY, STARCUT 8622-A/PMYE, STARCUT 9622-A/PMYE, STARCUT 8222-A/PMYE, STARCUT 9222-A/PMYE, ESSEN 8625-A/PMY, ESSEN 8216-A/PMY

Modell	Schneidbereich [mm]	Sauerstoffdruck [bar]	Acetylen- druck [bar]	Art.-Nr.	EUR	KS
VADURA 8317 A-GN	0,5 - 3	2 - 3,5	0,5	1200 711 158	50,95	• SE14
VADURA 8317 A-GN	3 - 10	2 - 3,5	0,5	1200 711 159	37,95	• SE14
VADURA 8317 A-GN	10 - 25	3 - 4	0,5	1200 711 160	37,95	• SE14
VADURA 8317 A-GN	25 - 40	3,5 - 4,5	0,5	1200 711 161	37,95	• SE14
VADURA 8317 A-GN	40 - 60	4 - 5	0,5	1200 711 162	37,95	• SE14
VADURA 8317 A-GN	60 - 100	4,5 - 5,5	0,5	1200 711 163	37,95	• SE14
VADURA 8317 A-GN	100 - 200	5 - 6,5	0,5	1200 711 164	37,95	• SE14
VADURA 8317 A-GN	200 - 300	6,5 - 7,5	0,5	1200 711 165	37,95	• SE14
VADURA 8317 A-GN	300 - 500	10 - 16	0,8	1200 711 166	145,00	• SE14

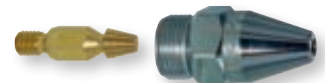

Schneiddüse PL-RC

für Schneideinsätze und Hand-Schneidbrenner

Schneidbereich [mm]	Modell	Art.-Nr.	EUR	KS
Schneiddüse				
3 - 10	-	1200 711 170	17,95	• SE14
10 - 25	-	1200 711 171	17,95	• SE14
25 - 40	-	1200 711 172	17,95	• SE14
40 - 60	-	1200 711 173	17,95	• SE14
60 - 100	-	1200 711 174	17,95	• SE14
100 - 200	-	1200 711 175	17,95	• SE14
200 - 300	-	1200 711 176	17,95	• SE14
Heizdüse				
3-100	PL-RC	1200 711 177	23,95	• SE14
100-300	PL-RC	1200 711 178	23,95	• SE14



Abb. ähnlich

Abb. ähnlich

Schrottschneiddüse GRICUT 1283 PMY

Schneideinsätze und Handschneidbrenner · Ring-/Schlitzdüsen

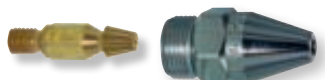
Modell	Schneidbereich [mm]	Sauerstoffdruck [bar]	Propan/ Erdgas- druck [bar]	Art.-Nr.	EUR	KS
Schrottschneiddüse						
GRICUT 1283 PMY Schrottschneiddüse	60 - 200	7 - 8	1	1200 711 180	37,95	• SE14
Heizdüse						
GRICUT 1283	10-200	-	-	1200 711 181	23,95	• SE14

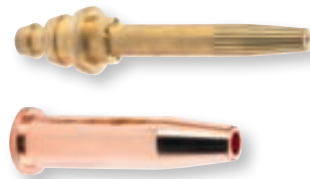

Schneiddüse PNME

Gasart: Propan, Methan, Mapp, Ethylen

für die Modelle STARLET 8711-A/PMYE, STARLET 8702-A/PMYE, STAR 8730-A/PMY, STAR 9230-A/PMY, STARCUT 8622-A/PMYE, STARCUT 9622-A/PMYE, STARCUT 8222-A/PMYE, STARCUT 9222-A/PMYE, ESSEN 8625-A/PMY, ESSEN 8216-A/PMY

Modell	Schneidbereich [mm]	Ausführung	Sauerstoffdruck [bar]	Propan/Erdgasdruck [bar]	Art.-Nr.	EUR	KS
PNME	3 - 6	2-teilig	2	0,5	1200 711 182	31,95	● SE14
PNME	6 - 20	2-teilig	3	0,5	1200 711 183	31,95	● SE14
PNME	20 - 75	2-teilig	4	0,5	1200 711 184	31,95	● SE14
PNME	75 - 125	2-teilig	4,5	0,5	1200 711 185	31,95	● SE14
PNME	125 - 175	2-teilig	5	0,5	1200 711 186	31,95	● SE14
PNME	175 - 225	2-teilig	5,5	0,5	1200 711 187	31,95	● SE14
PNME	225 - 300	2-teilig	6	0,5	1200 711 188	31,95	● SE14



Fugenhobeldüse Block-PM

Gasart: Propan / Methan / Mapp / Ethylen

STARCUT 2622-PMYE

Modell	Hobelbereich [mm]	Sauerstoffdruck [bar]	Form	Art.-Nr.	EUR	KS
Größe 1	7 - 8 x 6	4 - 5	gebogen	1200 711 197	86,95	● SE14
Größe 2	9 - 10 x 8	5 - 6	gebogen	1200 711 198	86,95	● SE14
Größe 3	11 - 12 x 10	6 - 7	gebogen	1200 711 199	86,95	● SE14

Zubehör	Art.-Nr.	EUR	KS
Druckschraube für Blockschneiddüsen	1200 711 196	14,25	● SK21



Fugenhobeldüse Block A

Gasart: Acetylen

für STARCUT 2628-A/7628-A

Modell	Hobelbereich [mm]	Sauerstoffdruck [bar]	Form	Art.-Nr.	EUR	KS
Größe 1	7 - 8 x 6	4 - 5	gerade	1200 711 189	86,95	● SE14
Größe 2	9 - 10 x 8	5 - 6	gerade	1200 711 190	86,95	● SE14
Größe 3	11 - 12 x 10	6 - 7	gerade	1200 711 191	86,95	● SE14
Größe 1	7 - 8 x 6	4 - 5	gebogen	1200 711 192	86,95	● SE14
Größe 2	9 - 10 x 8	5 - 6	gebogen	1200 711 193	86,95	● SE14
Größe 3	11 - 12 x 10	6 - 7	gebogen	1200 711 194	86,95	● SE14

Zubehör	Art.-Nr.	EUR	KS
Druckschraube für Blockschneiddüsen	1200 711 196	14,25	● SK21



Fugenhobeldüse A-FG

Gasart: Acetylen / Propan / Methan / Mapp / Ethylen

gasemischend

STARCUT 8622 / 9622-A/PMYE und ESSEN 8625-A/PMYE

Modell	Hobelbereich [mm]	Form	Art.-Nr.	EUR	KS
Größe 1	7 - 8 x 6	gerade	1200 711 201	89,95	● SE14
Größe 2	9 - 10 x 8	gerade	1200 711 202	89,95	● SE14
Größe 3	11 - 12 x 10	gerade	1200 711 203	89,95	● SE14
Größe 1	7 - 8 x 6	gebogen	1200 711 204	89,95	● SE14
Größe 2	9 - 10 x 8	gebogen	1200 711 205	89,95	● SE14
Größe 3	11 - 12 x 10	gebogen	1200 711 206	89,95	● SE14

Zubehör	Art.-Nr.	EUR	KS
Druckschraube für gasemischende Schneiddüsen	1200 711 169	16,75	● SK21



Pulverputzdüse C62 Block

Gasart: Acetylen

zum Putzen von Werkstücken

für STARCUT 2628-A/7628-A

Modell	Form	Art.-Nr.	EUR	KS
C62 Block GR 25	gebogen	1200 711 195	229,00	● SJ01

Zubehör	Art.-Nr.	EUR	KS
Druckschraube für Blockschneiddüsen	1200 711 196	14,25	● SK21



Fugenhobeldüse AGNM

Gasart: Acetylen / Propan / Methan / Mapp / Ethylen

gasemischend

STARCUT 8622 / 9622-A/PMYE und ESSEN 8625-A/PMYE

Modell	Hobelbereich [mm]	Form	Art.-Nr.	EUR	KS
AGNM-S Größe 1	7 - 8 x 6	gerade	1200 711 208	43,95	● SE14
AGNM-S Größe 2	9 - 10 x 8	gerade	1200 711 209	43,95	● SE14
AGNM-S Größe 3	11 - 12 x 10	gerade	1200 711 210	43,95	● SE14
AGNM-C Größe 1	7 - 8 x 6	gebogen	1200 711 211	43,95	● SE14
AGNM-C Größe 2	9 - 10 x 8	gebogen	1200 711 212	43,95	● SE14
AGNM-C Größe 3	11 - 12 x 10	gebogen	1200 711 213	43,95	● SE14

Zubehör	Art.-Nr.	EUR	KS
Druckschraube für gasemischende Schneiddüsen	1200 711 169	16,75	● SK21

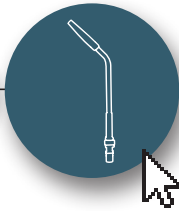

SECATOR 2

Portable

Handschneidemaschine

AUTOGEN SCHNEIDEN
 PLASMA SCHNEIDEN
 MIG/MAG SCHWEIßEN

PRODUCT

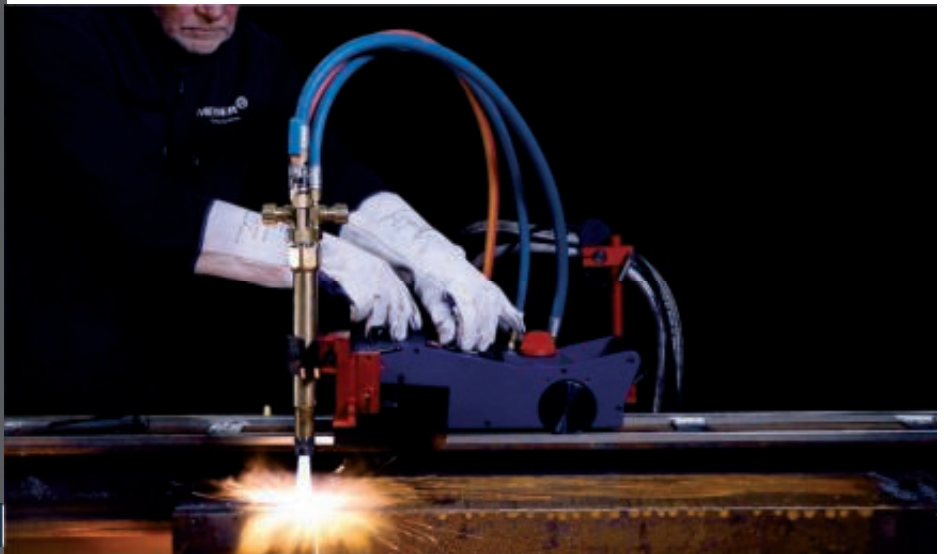

3

- Portable und flexible Handschneidemaschine
- Für Gerade-, Kurven- und Kreisschnitte, als auch zum Streifenschneiden
- Zum Schneiden mit einem oder zwei Brennern
- Digital gesteuerte Geschwindigkeit
- Einstellbare Geschwindigkeit (0–150 cm/min.)
- Schienenlänge 180 cm
- Hervorragende Schweißnahtvorbereitung für alle Anwendungen
- Flexibler halbautomatischer Prozess
- Schnittqualität nach EN 1090-2 / ISO 9013
- Erhältlich mit verschiedenen Brennern und Düsentypen
- Stromanschluss für den EU- und UK-Markt
- 42 V-Version für Werften

SECATOR 2

Description	Acetylene	Propane
mit einem Schneidbrenner MS 832 für Ring-Schlitzdüsen	716.58111	716.58112
mit zwei Schneidbrennern MS 832 für Ring-Schlitzdüsen	716.58113	716.58114
mit einem Schneidbrenner MS 932 für Zylindrische-Düsen	716.58115	716.58116
mit zwei Schneidbrennern MS 932 für Zylindrische-Düsen	716.58117	716.58118
mit einem Schneidbrenner MSIDZ 110-A/PMY	716.58120	716.58120
mit zwei Schneidbrenner MSIDZ 110-A/PMY	716.58121	716.58121
mit einem Schneidbrenner MSAP		716.58119
Schiene 180cm		71658004



Durch unsere langjährige Erfahrung - seit 1898 - können wir Ihnen Lösungen für nahezu jeden Anwendungsfall im Bereich der Hüttentechnik anbieten.



Unsere MESSER-Produktpalette bietet Ihnen alles speziell für Ihre Anforderungen in der Hütten- und Stahlindustrie, auf Schrottplätzen und in Gießereien.

Starkschneidbrenner

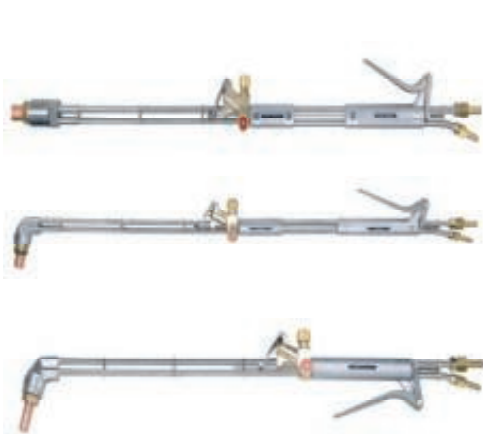

Pulvertopf



Große Druckregler



Schneiden Sie mit unseren Pulver-Systemen Baustahl bis 700mm, nichtrostenden und hitzebeständigen Stahl bis 300 mm oder Gusseisen bis ca. 150 mm Werkstückdicke.

MWW



459,00

Schweiß- und Schneidgarnitur MWW 520/1

Brenngas: **Acetylen**

Schweißerkasten Grundausrüstung

geeignet zum Schweißen, Schneiden, Wärmen, Flammlöten und Flammrichten in kleinen Arbeitsbereichen

Schlauchanschlüsse nach DIN EN 560:
für Sauerstoff G 1/4
für Brenngas G 3/8 LH

Lieferumfang:

- 1 Griffstück,
- 1 Schneideinsatz mit Hebelventil, 5 - 60 mm
- 1 Mehrfachschlüssel,
- 1 Düsenreinigungsgerät,
- 1 Düsenbehälter,
- 1 Stahlblechkasten
- 4 Schweißeinsätze 0,5 - 6 mm

Schneidbereich [mm]	Art.-Nr.	EUR	KS
5 - 60	1201 711 540	459,00	• SA16

MWW

ab 545,00



Schweiß- und Schneidgarnitur MWW 520/1

Brenngas: **Acetylen**

geeignet zum Schweißen, Schneiden, Wärmen, Flammlöten und Flammrichten in kleinen Arbeitsbereichen

Schlauchanschlüsse nach DIN EN 560:
für Sauerstoff G 1/4
für Brenngas G 3/8 LH

Lieferumfang:

- 1 Griffstück,
- 1 Schneideinsatz mit Hebelventil,
- 1 Mehrfachschlüssel,
- 1 Düsenreinigungsgerät,
- 1 Düsenbehälter,
- 1 Schweißbrille,
- 1 Führungswagen,
- 1 Zirkel mit Körnerspitze,
- 1 Gasanzünder,
- 1 Stahlblechkasten

Ausführung [mm]	Schneidbereich [mm]	Art.-Nr.	EUR	KS
6 Schweißeinsätze 0,5 - 14	5 - 100	1201 711 543	545,00	• SE08
8 Schweißeinsätze 0,5 - 30	5 - 300	1201 711 544	645,00	• SE08

MWW



Griffstück MWW 520/1 Standard

Brenngase: **Acetylen, Propan, Erdgas, (Methan), alternative Gase** - ohne Anschlussmutter

Ausführung	Schlauchanschluss	Art.-Nr.	EUR	KS
Aluminium	Sauerstoff: G 1/4" RH Brenngas: G 3/8" LH	1201 711 549	98,95	• SD09

Zubehör	Art.-Nr.	EUR	KS
Griffstück-Anschlussmutter	1201 711 830	4,25	• SE13
Düsenmutter	1201 711 831	4,50	• SE13

MWW



Griffstück Brenner 90W

Brenngase: **Acetylen, Propan, Erdgas, (Methan), alternative Gase** - ohne Anschlussmutter

Schlauchanschluss nach DIN EN 560: kompatibel mit allen Schneid-, Schweiß- und Anwärmeinsätzen von MWW - das Griffstück ist mit einem Schlitz ausgestattet, der es ermöglicht, Schneideinsätze mit Hebelventil zu arretieren

Ausführung	Schlauchanschluss	Art.-Nr.	EUR	KS
Aluminium Monoblockventil	Sauerstoff: G 1/4" RH Brenngas: G 3/8" LH	1201 711 550	125,00	• SD09

Zubehör	Art.-Nr.	EUR	KS
Griffstück-Anschlussmutter	1201 711 830	4,25	• SE13
Düsenmutter	1201 711 831	4,50	• SE13



Schweißseinsatz

Brenngas: **Acetylen**

Schweißdüsen Kupfer · beim Schweißen werden zwei artgleiche Werkstoffe mittels einer Flamme unter Verwendung eines artgleichen Zusatzwerkstoffes unlösbar verbunden · das Anwärmen dient zur Vorbereitung des Werkstoffes, um Rissbildungen zu vermeiden und Feuchtigkeit zu entfernen · wenn nicht anders angegeben, sind die Griffstücke Brenner 90 W und MWW 520/1 zu verwenden

Schweißbereich [mm]	Art.-Nr.	EUR	KS
0,5 - 1	1201 711 554	23,95	● SE12
1 - 2	1201 711 556	23,95	● SE12
2 - 4	1201 711 557	24,95	● SE12
4 - 6	1201 711 558	26,95	● SE12
6 - 9	1201 711 559	27,95	● SE12
9 - 14 (Flaschen koppeln)	1201 711 832	28,95	● SE12
14 - 20 (Flaschen koppeln)	1201 711 833	36,95	● SE12
20 - 30 (Flaschen koppeln)	1201 711 834	41,95	● SE12



Rohrschweißseinsatz

Brenngas: **Acetylen**

leicht biegbares Kupferrohr mit aufgelöteter Düse

Schweißbereich [mm]	Art.-Nr.	EUR	KS
1-2	1201 711 570	25,95	● SE12
2-4	1201 711 571	26,95	● SE12
4-6	1201 711 572	26,95	● SE12
6-9	1201 711 573	27,95	● SE12

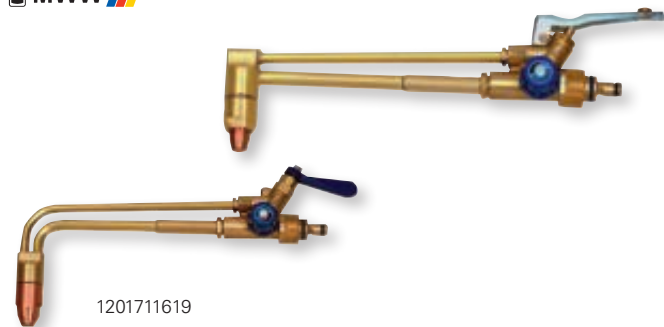

Schneideinsatz MWW 520/1

Injektorprinzip

Lieferung mit Schneiddüse K1

Ventilsteuerung	für Düsen-Typ	Art.-Nr.	EUR	KS
Hebelventil	K	1201 711 603	139,00	● SA18
Spindelventil	K	1201 711 619	145,00	● SA18



Anwärmeinsatz

Brenngas: **Acetylen**

mit Mehrlochdüse · Kupfer-Anwärmdüse mit mehreren kreisförmig angeordneten, von der Mittelachse nach außen geneigten Austrittsbohrungen für Art.-Nr. 1201 711 589 und 1201 711 590 ist das Griffstück MWW 520/1 Spezial notwendig

Arbeitsbereich [mm]	Art.-Nr.	EUR	KS
Acetylen			
1 - 2	1201 711 574	57,95	● SE07
2 - 4	1201 711 835	58,95	● SE07
4 - 6	1201 711 836	59,95	● SE07
6 - 9	1201 711 837	60,95	● SE07
9 - 14 (Flaschen koppeln)	1201 711 838	62,95	● SE07
14 - 20 (Flaschen koppeln)	1201 711 585	82,95	● SE07
20 - 30 (Flaschen Koppeln)	1201 711 586	88,95	● SE07
30 - 50 (Flaschen koppeln)	1201 711 589	115,00	● SE07
50 - 100 (Flaschen koppeln)	1201 711 590	115,00	● SE07



Anwärmeinsatz

Brenngas: **Propan**

mit Mehrlochdüse für Art.-Nr. 1201 711 601 und 1201 711 602 ist das Griffstück MWW 520/1 Spezial notwendig

Arbeitsbereich [mm]	Art.-Nr.	EUR	KS
Propan			
1 - 2	1201 711 591	69,95	● SE07
2 - 4	1201 711 592	68,95	● SE07
4 - 6	1201 711 593	62,95	● SE07
6 - 9	1201 711 594	63,95	● SE07
9 - 14 (Flaschen koppeln)	1201 711 595	65,95	● SE07
14 - 20 (Flaschen koppeln)	1201 711 596	86,95	● SE07
20 - 30 (Flaschen koppeln)	1201 711 597	92,95	● SE07
30 - 50 (Flaschen koppeln)	1201 711 601	115,00	● SE07
50 - 100 (Flaschen koppeln)	1201 711 602	119,00	● SE07



Führungswagen

nicht zur Verwendung mit Zirkel vorgesehen · Arbeitsbereich Ø 30 - 150 mm

Bezeichnung	Schaft-Ø [mm]	passend für	Art.-Nr.	EUR	KS
Rundführung	28	MWW 520/1	1201 711 627	45,95	● SE13



Führungswagen

UAG-Rundkopf

Bezeichnung	Schaft-Ø [mm]	passend für	Art.-Nr.	EUR	KS
Führungswagen f. Rundkopf 24 [mm]	24	MWW 520/1	1201 711 626	38,95	SE13



Zirkel einschneidbrenner

Arbeitsbereich in Verbindung mit Führungswagen Art.-Nr. 1201 711 626

Art.-Nr.	EUR	KS
1201 711 636	14,25	SE13



Griffstück MWW 520/1 Spezial

Brenngase: **Acetylen, Propan, Erdgas (Methan), alternative Gase**

dieses Griffstück ist eine Spezialausführung des Standardgriffstücks MWW 520/1, welches sich durch einen größeren Sauerstoffdurchlass auszeichnet · besonders für Spezialschneidbrenner und Starkschweiß-/Anwärmeinsätze ab einem Arbeitsbereich von 30 mm geeignet · ausgestattet mit Schnellschlussventil, um die Sicherheit bei einem Flammrückschlag zu erhöhen

Ausführung	Schlauchanschluss	Art.-Nr.	EUR	KS
Aluminium	Sauerstoff: G 1/4" RH	1201 711 709	105,00	SE09
Schnellschlussventil	Brenngas: G 3/8" LH			



Schneiddüse

passend zu Brenner 90, Spezialschneidbrenner MWW 520/1 und Schneideinsatz MWW 520/1, Messing

Modell	Schneidbereich [mm]	Art.-Nr.	EUR	KS
K1	5 - 15	1201 711 620	6,25	SG10
K2	15 - 30	1201 711 621	6,25	SG10
K3	30 - 60	1201 711 622	6,25	SG10
K4	60 - 100	1201 711 623	6,25	SG10
K5	100 - 200	1201 711 624	6,25	SG10
K6	200 - 300	1201 711 625	6,25	SG10



Heizdüse

für Schneiddüsen, K1 - K6, Kupfer

Schneidbereich [mm]	Modell	Bezeichnung	Art.-Nr.	EUR	KS
Gasart: Acetylen					
5 - 100	A1	-	1201 711 612	5,25	SA17
100 - 300	A2	-	1201 711 614	5,25	SE10
Gasart: Propan					
5 - 100	P1	-	1201 711 616	5,95	SA17
100 - 300	P2	-	1201 711 618	5,95	SE10



Schneideinsatz MWW 520/1 Spezial

Lieferung mit Schneiddüse

Ventilsteuerung	Schneidbereich [mm]	Gasart	für Düsen-Typ	Art.-Nr.	EUR	KS
Schnellschluss	100 - 500	Acetylen	K	1201 711 843	185,00	SE11



A LINCOLN ELECTRIC COMPANY

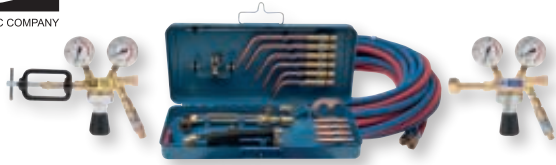

Schweiß- und Schneidgarnitur BLUE KIT

Anschlussgewinde: 27/32"-20-UNS-2A-RH

17mm Programm

für Brenngas Acetylen

Lieferumfang:

1x Griffstück, 1x Schneideinsatz, 4x Schneiddüsen 2-100mm, 6x Schweißeinsätze 0,5-14mm, 1x Führungswagen mit Zirkel, 1x Brennerschlüssel, 1x Düsenreiniger, 2x Druckminderer (Sauerstoff/ Acetylen), 2x Sicherheitseinrichtung (Sauerstoff/ Brenngas), 1x Schlauchgarnitur 10m (Sauerstoff/ Acetylen), 1x Schutzbrille

Lieferung erfolgt im Stahlblechkasten

Düsentyp	Schneidbereich [mm]	Art.-Nr.	EUR	KS
Glattschaftdüse	2 - 100	1201 711 506	899,00	• SH07



A LINCOLN ELECTRIC COMPANY



Schweiß-/Schneidgarnitur Master XL 17

Anschlussgewinde: 27/32-20-UNS-2A-RH

17 mm Programm

für Brenngas Acetylen

Lieferumfang:

1x Griffstück, 1x Schneideinsatz, 4x Schneiddüsen 2-100mm, 6x Schweißeinsätze 0,5-14mm, 1x Führungswagen mit Zirkel, 1x Brennerschlüssel, 1x Düsenreiniger

Lieferung erfolgt im Stahlblechkasten

Düsentyp	Schneidbereich [mm]	Art.-Nr.	EUR	KS
Glattschaftdüse	2 - 100	1201 711 860	899,00	• SD10



A LINCOLN ELECTRIC COMPANY

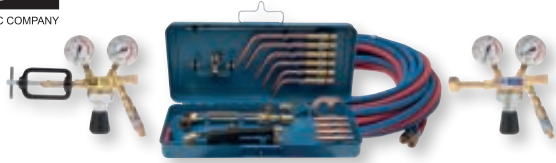

Schweiß- und Schneidgarnitur BLUE KIT II

Anschlussgewinde: 27/32"-20-UNS-2A-RH

17mm Programm

für Brenngas Acetylen

Lieferumfang:

1x Griffstück, 1x Schneideinsatz, 4x Schneiddüsen 2-100mm, 6x Schweißeinsätze 0,5-14mm, 1x Führungswagen mit Zirkel, 1x Brennerschlüssel, 1x Düsenreiniger, 2x Druckminderer (Sauerstoff/ Acetylen), 2x Sicherheitseinrichtung (Sauerstoff/ Brenngas), 1x Schlauchgarnitur 10m (Sauerstoff/ Acetylen), 1x Schutzbrille

Lieferung erfolgt im Stahlblechkasten

Düsentyp	Schneidbereich [mm]	Art.-Nr.	EUR	KS
Gasemischend	2 - 100	1201 711 507	899,00	• SH07



A LINCOLN ELECTRIC COMPANY



Schweiß-/Schneidgarnitur Master XL 17 G

Anschlussgewinde: 27/32-20-UNS-2A-RH

17 mm Programm

für Brenngas Acetylen

Lieferumfang:

1x Griffstück, 1x Schneideinsatz, 4x Schneiddüsen 2-100mm, 6x Schweißeinsätze 0,5-14mm, 1x Führungswagen mit Zirkel, 1x Brennerschlüssel, 1x Düsenreiniger

Lieferung erfolgt im Stahlblechkasten

Düsentyp	Schneidbereich [mm]	Art.-Nr.	EUR	KS
Gasemischend	2 - 100	1201 711 861	649,00	• SH07



A LINCOLN ELECTRIC COMPANY



Schweiß- und Schneidgarnitur BLUE KIT MG

Anschlussgewinde: 27/32"-20-UNS-2A-RH

17mm Programm

für Brenngas Acetylen

Lieferumfang:

1x Griffstück, 1x Schneideinsatz, 5x Ring-Schlitzschneiddüsen 3-100mm, 1x Heißdüse, 6x Schweißeinsätze 1-14mm, 1x Führungswagen mit Zirkel, 1x Brennerschlüssel, 1x Düsenreiniger, 2x Druckminderer (Sauerstoff/ Acetylen), 2x Sicherheitseinrichtung (Sauerstoff/ Brenngas), 1x Schlauchgarnitur 10m (Sauerstoff/ Acetylen), 1x Schutzbrille

Lieferung erfolgt im Stahlblechkasten

Düsentyp	Schneidbereich [mm]	Art.-Nr.	EUR	KS
Ring-/Schlitzdüse	3 - 100	1201 711 508	899,00	• SH07



A LINCOLN ELECTRIC COMPANY



Schweiß-/Schneidgarnitur Master XL 17 MG

Anschlussgewinde: 27/32-20-UNS-2A-RH

17 mm Programm

für Brenngas Acetylen

Lieferumfang:

1x Griffstück, 1x Schneideinsatz, 4x Schneiddüsen 3-100mm, 6x Schweißeinsätze 0,5-14mm, 1x Führungswagen mit Zirkel, 1x Brennerschlüssel, 1x Düsenreiniger

Lieferung erfolgt im Stahlblechkasten

Düsentyp	Schneidbereich [mm]	Art.-Nr.	EUR	KS
Ring-/Schlitzdüse	3 - 100	1201 711 862	649,00	• SH07



A LINCOLN ELECTRIC COMPANY



Griffstück 543-17

ermöglicht das Kombinieren von Schneiden, Schweißen, Löten und Anwärmen

Ausführung	Schlauchanschluss	Art.-Nr.	EUR	KS
Aluminium pulverbeschichtet	Sauerstoff: G1/4" RH Brenngas: G3/8" LH	1201 711 509	129,00	● SE17

Zubehör	Art.-Nr.	EUR	KS
Anschlussmutter für Griffstück 543-17	1201 711 510	9,75	● SC16



A LINCOLN ELECTRIC COMPANY

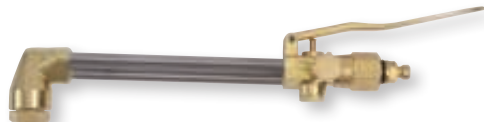

1201 711 529



1201 711 531

Schneideinsatz

Anschlussgewinde: 27/32"-20-UNS-2A-RH · 17 mm Programm

Ventilsteuerung	für Düsen-Typ	Brennerkopf [°]	Art.-Nr.	EUR	KS
Federhebel	8290-AGN/8290-AGNC/8290-FAG/8290-FAGST	90	1201 711 529	199,00	● SE17
Federhebel	8290-AGN/8290-AGNC/8290-FAG/8290-FAGST	180	1201 711 530	259,00	● SC07
Federhebel	6290-AC	90	1201 711 531	199,00	● SU04
Federhebel	6290-AC	180	1201 711 532	245,00	● SE17
Drehventil	6290-AC	90	1201 711 533	199,00	● SU04
Federhebel	1511-AG/1511-H/1511-HST	90	1201 711 534	199,00	● SU04
Federhebel	Typ ARS	90	1201 711 535	199,00	● SE17



A LINCOLN ELECTRIC COMPANY



Düsenmutter

Einsatz	Anschlussgewinde	Art.-Nr.	EUR	KS
für Glattschaftsdüse 6290	7/8"-20-UNEF	1000 152 209	9,95	SX10
für gasemischende Düse 8290	7/8"-20-UNEF-2B	1000 152 210	15,25	SX10



A LINCOLN ELECTRIC COMPANY



Ring-/Schlitzdüse für Acetylen

Schneidbereich [mm]	Art.-Nr.	EUR	KS
Ring-/Schlitzdüse			
2- 8	1201 711 442	14,50	● SX17
3- 10	1201 711 443	14,50	● SX17
10- 25	1201 711 444	14,50	● SX17
25- 40	1201 711 445	14,50	● SX17
40- 60	1201 711 446	14,50	● SX17
60-100	1201 711 447	14,50	● SX17
100-200	1201 711 448	14,50	● SX17
200-300	1201 711 449	14,50	● SX17
Heizdüse			
2-100	1201 711 437	13,75	● SX17
100-300	1201 711 438	13,75	● SX17



A LINCOLN ELECTRIC COMPANY



Schweißeinsatz

mit gehämmert Spitze für Acetylen · 17mm Programm

Einsatzgröße	Schweißbereich [mm]	Art.-Nr.	EUR	KS
0	0,2- 0,5	1201 711 677	47,95	● SU04
1	0,5- 1	1201 711 678	47,95	● SU04
3	1 - 2	1201 711 679	47,95	● SU04
5	2 - 4	1201 711 680	47,95	● SU04
6	4 - 6	1201 711 681	48,95	● SE17
8	6 - 9	1201 711 682	50,95	● SE17
9	9 -14	1201 711 683	58,95	● SU04



A LINCOLN ELECTRIC COMPANY



Anwärmeinsatz

mit Mehrflammenheizdüse für Acetylen/Sauerstoff · 17mm Programm

Einsatzgröße	Länge [mm]	Wärmeleistung [kcal/h]	Art.-Nr.	EUR	KS
1	300	7450- 13000	1201 711 575	109,00	● SH07
2	300	11100- 18700	1201 711 576	109,00	● SH07
3	370	18500- 29800	1201 711 577	139,00	● SU04
4	370	29800- 52000	1201 711 578	135,00	● SU04
5	370	59500-111500	1201 711 579	215,00	● SU04



A LINCOLN ELECTRIC COMPANY



Anwärmeinsatz

mit Mehrflammenheizdüse für Propan/Erdgas · 17mm Programm

Einsatzgröße	Länge [mm]	Wärmeleistung [kcal/h]	Art.-Nr.	EUR	KS
1	400	22300- 44600	1201 711 580	179,00	● SC16
2	510	33500- 71400	1201 711 581	189,00	● SC16
3	510	49000-127100	1201 711 582	205,00	● SC16
4	850	80300-158000	1201 711 583	295,00	● SC16
5	850	96000-223000	1201 711 584	309,00	● SC16



Schweiß- und Schneidgarnitur BLUE KIT 20

Anschlussgewinde: M27x1,5-Gg-RH

20mm Programm

für Brenngas Acetylen

Lieferumfang:

1x Griffstück, 1x Schneideinsatz, 4x Schneiddüsen 2-100mm, 6x Schweißeinsätze 0,5-14mm, 1x Führungswagen mit Zirkel, 1x Brennerschlüssel, 1x Düsenreiniger, 2x Druckminderer (Sauerstoff/ Acetylen), 2x Sicherheitseinrichtung (Sauerstoff/ Brenngas), 1x Schlauchgarnitur 10m (Sauerstoff/ Acetylen), 1x Schutzbrille

Lieferung erfolgt im Stahlblechkasten

Düsentyp	Schneidbereich [mm]	Art.-Nr.	EUR	KS
Glattschaftdüse	2 - 100	1201 711 567	899,00	● SH07

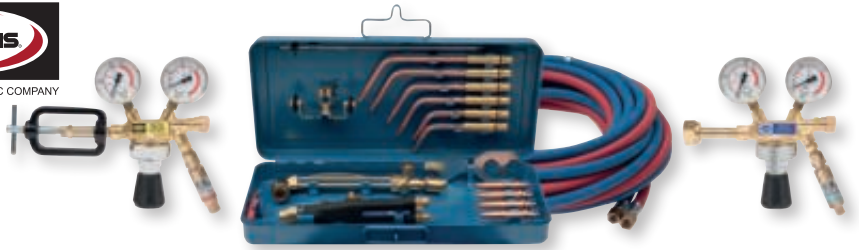

Schweiß- und Schneidgarnitur BLUE KIT 20 II

Anschlussgewinde: M27x1,5-Gg-RH

20mm Programm

für Brenngas Acetylen

Lieferumfang:

1x Griffstück, 1x Schneideinsatz, 4x Schneiddüsen 2-100mm, 6x Schweißeinsätze 0,5-14mm, 1x Führungswagen mit Zirkel, 1x Brennerschlüssel, 1x Düsenreiniger, 2x Druckminderer (Sauerstoff/ Acetylen), 2x Sicherheitseinrichtung (Sauerstoff/ Brenngas), 1x Schlauchgarnitur 10m (Sauerstoff/ Acetylen), 1x Schutzbrille

Lieferung erfolgt im Stahlblechkasten

Düsentyp	Schneidbereich [mm]	Art.-Nr.	EUR	KS
Gasemischend	2 - 100	1201 711 568	899,00	● SH07

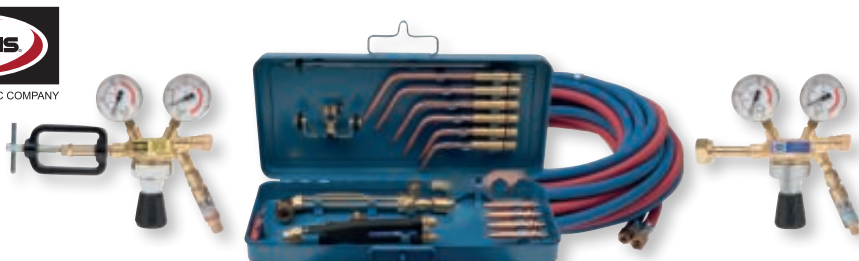

Schweiß- und Schneidgarnitur BLUE KIT 20 MG

Anschlussgewinde: M27x1,5-Gg-RH

20mm Programm

für Brenngas Acetylen

Lieferumfang:

1x Griffstück, 1x Schneideinsatz, 5x Ring-Schlitzschneiddüsen 3-100mm, 1x Heizröhre, 6x Schweißeinsätze 1-14mm, 1x Führungswagen mit Zirkel, 1x Brennerschlüssel, 1x Düsenreiniger, 2x Druckminderer (Sauerstoff/ Acetylen), 2x Sicherheitseinrichtung (Sauerstoff/ Brenngas), 1x Schlauchgarnitur 10m (Sauerstoff/ Acetylen), 1x Schutzbrille

Lieferung erfolgt im Stahlblechkasten

Düsentyp	Schneidbereich [mm]	Art.-Nr.	EUR	KS
Ring-/Schlitzdüse	3 - 100	1201 711 569	899,00	● SH07

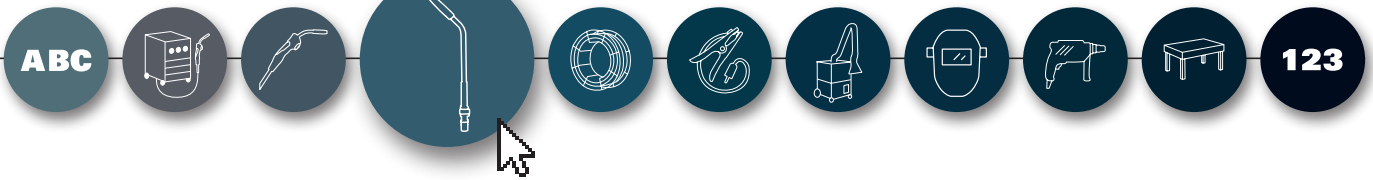

Schweiß-/Schneidgarnitur Master XL 20

Anschlussgewinde: M27x1,5-Gg-RH

20 mm Programm

für Brenngas Acetylen

Lieferumfang:

1x Griffstück, 1x Schneideinsatz, 4x Schneiddüsen 2-100mm, 6x Schweißeinsätze 0,5-14mm, 1x Führungswagen mit Zirkel, 1x Brennerschlüssel, 1x Düsenreiniger

Lieferung erfolgt im Stahlblechkasten



Düsentyp	Schneidbereich [mm]	Art.-Nr.	EUR	KS
Glattschaftdüse	2 - 100	1201 711 863	649,00	SH07

Schweiß-/Schneidgarnitur Master XL 20 G

Anschlussgewinde: M27x1,5-Gg-RH

20 mm Programm

für Brenngas Acetylen

Lieferumfang:

1x Griffstück, 1x Schneideinsatz, 4x Schneiddüsen 2-100mm, 6x Schweißeinsätze 0,5-14mm, 1x Führungswagen mit Zirkel, 1x Brennerschlüssel, 1x Düsenreiniger

Lieferung erfolgt im Stahlblechkasten



Düsentyp	Schneidbereich [mm]	Art.-Nr.	EUR	KS
Gasemischend	2 - 100	1201 711 864	649,00	SH07

Schweiß-/Schneidgarnitur Master XL 20 MG

Anschlussgewinde: M27x1,5-Gg-RH

20 mm Programm

für Brenngas Acetylen

Lieferumfang:

1x Griffstück, 1x Schneideinsatz, 4x Schneiddüsen 2-100mm, 6x Schweißeinsätze 0,5-14mm, 1x Führungswagen mit Zirkel, 1x Brennerschlüssel, 1x Düsenreiniger

Lieferung erfolgt im Stahlblechkasten



Düsentyp	Schneidbereich [mm]	Art.-Nr.	EUR	KS
Ring-/Schlitzdüse	3 - 100	1201 711 865	649,00	SH07

Griffstück 543-20

ermöglicht das Kombinieren von Schneiden, Schweißen, Löten und Anwärmen



Ausführung	Schlauchanschluss	Art.-Nr.	EUR	KS
Aluminium pulverbeschichtet	Sauerstoff: G1/4" RH Brenngas: G3/8" LH	1201 711 587	129,00	SE17

Zubehör	Art.-Nr.	EUR	KS
Anschlussmutter für Griffstück 543-20	1201 711 588	10,25	SC16



A LINCOLN ELECTRIC COMPANY



A LINCOLN ELECTRIC COMPANY



Schweißensatz

mit gehämmelter Spitze für Acetylen · 20mm Programm

Einsatzgröße	Schweißbereich [mm]	Art.-Nr.	EUR	KS
0	0,2- 0,5	1201 711 642	47,95	● SU04
1	0,5- 1	1201 711 643	47,95	● SU04
3	1 - 2	1201 711 644	47,95	● SU04
5	2 - 4	1201 711 645	47,95	● SU04
6	4 - 6	1201 711 646	48,95	● SE17
8	6 - 9	1201 711 647	50,95	● SE17
9	9 -14	1201 711 648	58,95	● SU04

Düsenmutter

Einsatz	Anschlussgewinde	Art.-Nr.	EUR	KS
für Glattschaftsdüse 6290	7/8"-20-UNEF	1000 152 209	9,95	SX10
für gasmischende Düse 8290	7/8"-20-UNEF-2B	1000 152 210	15,25	SX10



A LINCOLN ELECTRIC COMPANY



A LINCOLN ELECTRIC COMPANY



Anwärmeinsatz

mit Mehrflammenheizdüse für Acetylen/Sauerstoff · 20mm Programm

Einsatzgröße	Länge [mm]	Wärmeleistung [kcal/h]	Art.-Nr.	EUR	KS
1	300	7450- 13000	1201 711 654	109,00	● SH07
2	300	11100- 18700	1201 711 655	109,00	● SH07
3	370	18500- 29800	1201 711 656	139,00	● SU04
4	370	29800- 52000	1201 711 657	145,00	● SU04
5	370	59500-111500	1201 711 658	215,00	● SU04

Ring-/Schlitzdüse

für Acetylen

Schneidbereich [mm]	Art.-Nr.	EUR	KS
Ring-/Schlitzdüse			
2- 8	1201 711 442	14,50	● SX17
3- 10	1201 711 443	14,50	● SX17
10- 25	1201 711 444	14,50	● SX17
25- 40	1201 711 445	14,50	● SX17
40- 60	1201 711 446	14,50	● SX17
60-100	1201 711 447	14,50	● SX17
100-200	1201 711 448	14,50	● SX17
200-300	1201 711 449	14,50	● SX17
Heizdüse			
2-100	1201 711 437	13,75	● SX17
100-300	1201 711 438	13,75	● SX17



A LINCOLN ELECTRIC COMPANY



Anwärmeinsatz

mit Mehrflammenheizdüse für Propan/Erdgas · 20mm Programm

Einsatzgröße	Länge [mm]	Wärmeleistung [kcal/h]	Art.-Nr.	EUR	KS
1	400	22300- 44600	1201 711 659	179,00	● SC16
2	510	33500- 71400	1201 711 660	189,00	● SC16
3	510	49000-127100	1201 711 661	205,00	● SC16
4	850	80300-158000	1201 711 662	295,00	● SC16
5	850	96000-223000	1201 711 663	309,00	● SC16



A LINCOLN ELECTRIC COMPANY



1201 711 628



1201 711 629



1201 711 630

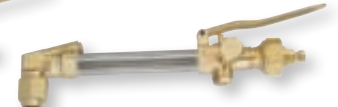

1201 711 632

Schneideinsatz

Anschlussgewinde: M27x1,5-Gg-RH · 20mm Programm

Ventilsteuerung	für Düsen-Typ	Brennerkopf [°]	Art.-Nr.	EUR	KS
Federhebel	1511-AG/ 1511-H/ 1511-HST	90	1201 711 628	199,00	● SU04
Federhebel	Typ ARS	90	1201 711 629	199,00	● SE17
Federhebel	8290-AGN/8290-AGNC/ 8290-FAG/ 8290-FAGST	90	1201 711 630	199,00	● SE17
Federhebel	8290-AGN/8290-AGNC/ 8290-FAG/ 8290-FAGST	180	1201 711 631	259,00	● SC07
Federhebel	6290-AC	90	1201 711 632	199,00	● SU04
Federhebel	6290-AC	180	1201 711 633	245,00	● SE17
Drehventil	6290-AC	90	1201 711 634	199,00	● SU04



A LINCOLN ELECTRIC COMPANY



Abb. ähnlich

Schweiß-/Schneidgarnitur SET105B

für Sauerstoff-Acetylen, inkl. Schlauch

Lieferumfang:

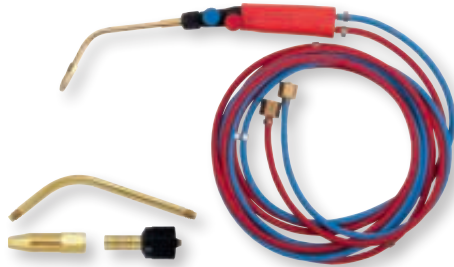
Leichtgewicht-Griffstück 105B mit montierten Tüllen für Autogenschläuche mit 3,20 mm Innendurchmesser (Mini-Schläuche), Gleichdruckmischer M105, Mischrohr 10593, Schweiß-/Lötdüsen 10590 Gr. 0/1/3/5/6 Hergestellt bei Harris in EU nach ISO 5172

Düsentyp	Art.-Nr.	EUR	KS
10590	1201 711 866	199,00	• SC16



A LINCOLN ELECTRIC COMPANY



Abb. ähnlich

Schweiß-/Schneidgarnitur SET105BLPS

für Sauerstoff-Propan inkl. Schlauch und Tasche

Lieferumfang:

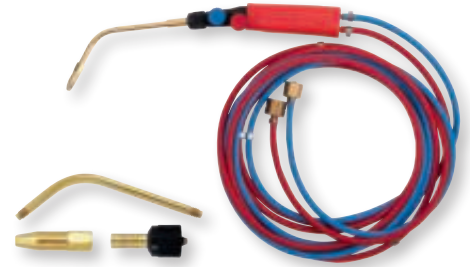
Leichtgewicht-Griffstück 105B, Gleichdruckmischer M105, Mischrohr 10593, Lötdüsen 10590N Gr. 0/1/3/5/6, Fluxmittelschläuche 3,2 mm ID, 3 m lang, montiert, 1-Ohr Schlauchklemme mit Einlagering (2 Stk.), Tasche

Düsentyp	Art.-Nr.	EUR	KS
10590N	1201 711 869	289,00	• SE17



A LINCOLN ELECTRIC COMPANY



Abb. ähnlich

Schweiß-/Schneidgarnitur SET105BS

für Sauerstoff-Acetylen inkl. Schlauch und Tasche

Lieferumfang:

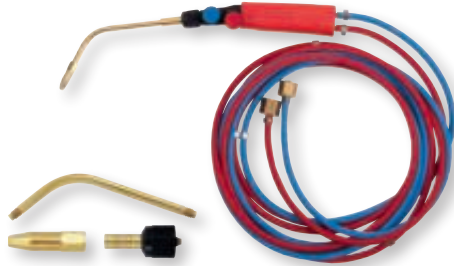
Leichtgewicht-Griffstück 105B, Gleichdruckmischer M105, Mischrohr 10593, Schweiß-/Lötdüsen 10590 Gr. 0/1/3/5/6, Fluxmittelschläuche 3,2 mm ID, 3 m lang, montiert, 1-Ohr Schlauchklemme mit Einlagering (2 Stk.), Tasche

Düsentyp	Art.-Nr.	EUR	KS
10590	1201 711 867	289,00	• SE17



A LINCOLN ELECTRIC COMPANY



Schweiß-/Lötpitze 1059

für das Harris Leichtgewicht-Griffstück Modell 105, Gasart Acetylen

Einsatzgröße	Schweißbereich [mm]	Art.-Nr.	EUR	KS
0	0,2-0,5	1201 711 940	12,50	• SC16
1	0,5-1,0	1201 711 941	12,50	• SC16
3	1,0-2,0	1201 711 942	12,50	• SC16
5	2,0-4,0	1201 711 943	12,50	• SC16
6	4,0-6,0	1201 711 944	12,50	• SC16



A LINCOLN ELECTRIC COMPANY



Abb. ähnlich

Schweiß-/Schneidgarnitur SET105BLP

für Sauerstoff-Propan inkl. Schlauch

Lieferumfang:

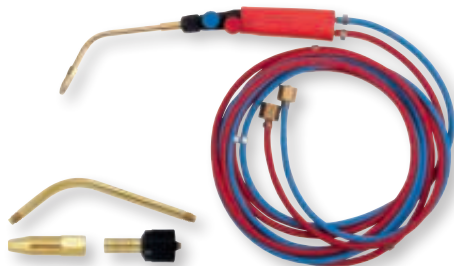
Leichtgewicht-Griffstück 105B mit montierten Tüllen für Autogenschläuche mit 3,20 mm Innendurchmesser (Mini-Schläuche), Gleichdruckmischer M105, Mischrohr 10593, Lötdüsen 10590N Gr. 0/1/3/5/6 Hergestellt bei Harris in EU nach ISO 5172

Düsentyp	Art.-Nr.	EUR	KS
10590N	1201 711 868	199,00	• SC16



A LINCOLN ELECTRIC COMPANY



Lötpitze 1059

für das Harris Leichtgewicht-Griffstück Modell 105, Gasart Propan/Erdgas

Einsatzgröße	Art.-Nr.	EUR	KS
0N	1201 711 945	12,50	• SC16
1N	1201 711 946	12,50	• SC16
3N	1201 711 947	12,50	• SC16
5N	1201 711 948	12,50	• SC16
6N	1201 711 949	12,50	• SC16



Hartlötgarnitur Set-HVAC-105-2

PROFESSIONAL HVACKITS · mit Propan und Sauerstoff betrieben · Flammentemperatur von bis zu 2.800°C · zum Anwärmen, Glühen und Schmelzen sämtlicher Metalle sowie Nicht-Eisenmetalle (z. B. Messing, Kupfer, Blei, etc.) · ergonomisch geformter Handgriff · präzise Einstellung der Flamme mit einer Hand · geeignet für von Installations- und Wartungsarbeiten (Kälte/Klima, Sanitär/Heizung, Dachdecker/Spengler)

Lieferumfang: Tragegestell, Rückschlagsicherungen, Schlauchpaket 5 m, spezielle Ausführung DN 3,2 mm, Griffstück 105B, Mischer, Mischrohr und Lötdüsen Gr. 10590N Gr. 0/1/3/5/6, Druckminderer Propan u. Sauerstoff, Gasanzünder, leere Gasflaschen - Propan 0,425 kg, Sauerstoff 2 l

Art.-Nr.	EUR	KS
1201 711 650	859,00	● SC07



Hartlötgarnitur SET-HVAC-196-2

PROFESSIONAL HVACKITS · mit Propan und Sauerstoff betrieben · Flammentemperatur von bis zu 2.800°C · zum Hartlöten, Anwärmen, Glühen und Schmelzen sämtlicher Metalle sowie Nicht-Eisenmetalle (z. B. Messing, Kupfer, Blei, etc.) · geeignet für Installations- und Wartungsarbeiten (Kälte/Klima, Sanitär/Heizung, Dachdecker/Spengler)

Lieferumfang: Tragegestell, Rückschlagsicherungen, Schlauchpaket 5 m, Griffstück 19-6, Lötensatz mit Lötdüse Gr. N3, biegsamer Lötensatz Gr. N4, Druckminderer Propan u. Sauerstoff, Gasanzünder, leere Gasflaschen - Propan 0,425 kg, Sauerstoff 2 l

Art.-Nr.	EUR	KS
1201 711 651	899,00	● SC07



Hartlötgarnitur SET-HVAC-5010-2

PROFESSIONAL HVACKITS · Propan und Sauerstoff betrieben · Flammentemperatur von bis zu 2.800°C · zum Hartlöten, Anwärmen, Glühen und Schmelzen sämtlicher Metalle sowie Nicht-Eisenmetalle (z. B. Messing, Kupfer, Blei, etc.) · geeignet für Installations- und Wartungsarbeiten (Kälte/Klima, Sanitär/Heizung, Dachdecker/Spengler)

Lieferumfang: Tragegestell, Rückschlagsicherungen, Schlauchpaket 5 m, Griffstück mit Schnellschlusshebel und Sparflamme 50-10, Lötensatz mit Lötdüse Gr. N3, biegsamer Lötensatz Gr. N4, Druckminderer Propan u. Sauerstoff, Gasanzünder, leere Gasflaschen - Propan 0,425 kg, Sauerstoff 2 l

Art.-Nr.	EUR	KS
1201 711 652	989,00	● SC07



Handschneidbrenner 142 / 42 / 62

für **Glattschaftdüsen** · nach DIN ISO 5172 · stabile Bauart · die gasführenden Rohre verlaufen in Dreieck-Anordnung bis zum geschmiedeten Brennerkopf · gelötete Rohrverbindungen · einfaches Auswechseln der Düsen · mit Injektormischer

Modell 142: Hebel aus Edelstahl mit Festell-Knopf: für anhaltende Schneidarbeiten

Modell 42: geringes Gewicht: kompakte Bauart

Modell 62: hohe Schneidleistung: sehr robust

Andere Ausführungen auf Anfrage lieferbar

Modell	Brennerkopf [°]	Länge [mm]	Gasart	Gewicht [kg]	Art.-Nr.	EUR	KS
142	90	460	Acetylen	1,1	1201 711 771	399,00	SU04
142-F	90	460	Propan / Erdgas	1,1	1201 710 101	399,00	SU04
142-AFL	70	530	Propan / Erdgas	1,2	1201 710 237	365,00	SU04
142-AL	70	530	Acetylen	1,2	1201 710 181	365,00	SU04
42-4	90	460	Acetylen	1	1201 710 103	315,00	SU04
42-3AFL835	70	835	Propan / Erdgas	1,3	1201 710 238	475,00	SD10
42-4F	90	460	Propan / Erdgas	1	1201 710 182	315,00	SU04
62-5	90	460	Acetylen	1,3	1201 710 105	405,00	SU04
62-5AFL835	70	835	Propan / Erdgas	1,3	1201 710 239	499,00	SC07
62-5F	90	460	Propan / Erdgas	1,3	1201 710 183	399,00	SU04

Zubehör	Art.-Nr.	EUR	KS
Düsenmutter für Glattschaftsdüse / Blockdüse	1000 152 209	9,95	SX10



Handschneidbrenner 242

für **Blockdüsen** · Bauart · die gasführenden Edelstahlrohre verlaufen in Dreieck-Anordnung bis zum geschmiedeten Brennerkopf · „Ease-on“-Schneidsauerstoffhebel · Gleichdruckmischer · maximale Sicherheit für den Anwender, da nahezu rückschlagfrei

passende Schneiddüsen mit Blocksitz: 1201 710 130 - 1201 710 136

passende Fugenhobeldüsen mit Blocksitz: 1201 710 137 - 1201 710 142

Modell	Brennerkopf [°]	Länge [mm]	Gasart	Gewicht [kg]	Art.-Nr.	EUR	KS
242-M	90	470	Acetylen	1,5	1201 710 128	419,00	SU04
242 MAL	70	550	Acetylen	1,6	1201 710 208	365,00	SE17

Zubehör	Art.-Nr.	EUR	KS
Düsenmutter für Glattschaftsdüse / Blockdüse	1000 152 209	9,95	SX10



Modell 250NM

Modell 45-4

Modell 980NM



Handschneidbrenner 250 / 45 / 980

für **gasgemischende Düsen** · gem. EN ISO 5172 · stabile Bauart · die gasführenden Rohre verlaufen in Dreieck-Anordnung bis zum geschmiedeten Brennerkopf · einsetzbar mit allen Brenngasen durch Austausch der gasgemischenden Düsen · Brennerkopf und Handräder der Ventile aus Messing · Ventilspindel aus rostfreiem Stahl

Modell 250: Hebel aus Edelstahl mit Festell-Knopf: für anhaltende Schneidarbeiten

Modell 45: hohe Schneidleistung: sehr robust

Andere Ausführungen auf Anfrage lieferbar

Modell	Brennerkopf [°]	Länge [mm]	Gasart	Gewicht [kg]	Art.-Nr.	EUR	KS
250NM	90	460	Acetylen / Propan	1,1	1201 710 144	355,00	SU04
250ANM835	70	835	Acetylen / Propan	1,1	1201 710 145	515,00	SU04
45-4	90	460	Acetylen / Propan	1	1201 710 146	315,00	SU04
45-3AL835	70	835	Acetylen / Propan	1	1201 710 147	365,00	SU04
980NM	90	460	Acetylen / Propan	1,1	1201 711 855	315,00	SA05
980NM1000	90	1000	Acetylen / Propan	1,2	1201 711 856	419,00	SU04

Zubehör	Art.-Nr.	EUR	KS
Düsenmutter für gasgemischende Düse / Blockdüse	1000 152 210	15,25	SX10



A LINCOLN ELECTRIC COMPANY

Schneiddüse 6290

Gasart: Acetylen

Glattschaftdüse, zweiteilig zum starken Vorwärmen

für die Modelle 142, 42-4 und 62-5



Modell	Schneidbereich [mm]	Sauerstoffdruck [bar]	Acetylendruck [bar]	Art.-Nr.	EUR	KS
AC00	2 - 10	1 - 2	0,3 - 0,8	1201 710 106	22,95	● SC07
AC0	10 - 15	1,5 - 2,5	0,3 - 0,8	1201 710 107	21,95	SA05
AC1	15 - 25	2 - 3,5	0,3 - 0,8	1201 710 108	21,95	SA05
AC2	25 - 50	3 - 4,5	0,3 - 0,8	1201 710 109	21,95	SA05
AC3	50 - 100	3 - 4,5	0,3 - 0,8	1201 710 110	21,95	SA05
AC4	100 - 175	3,5 - 5,5	0,3 - 0,8	1201 710 111	22,95	● SC07
AC5	175 - 250	4,5 - 5,5	0,3 - 0,8	1201 710 112	22,95	● SC07
AC6	250 - 300	5 - 6,5	0,3 - 0,8	1201 710 113	22,95	● SC07



A LINCOLN ELECTRIC COMPANY

Schneiddüse 6290

Gasart: Propan/Erdgas

Glattschaftdüse, zweiteilig zum normalen Vorwärmen

für die Modelle 142, 42 und 62



Modell	Schneidbereich [mm]	Sauerstoffdruck [bar]	Propan/Erdgasdruck [bar]	Art.-Nr.	EUR	KS
NX000	2 - 5	1 - 2	0,015 - 0,2	1201 710 184	23,95	● SC07
NX00	5 - 10	1,5 - 2	0,015 - 0,2	1201 710 185	23,95	● SC07
NX0	10 - 15	2 - 3	0,015 - 0,2	1201 710 186	23,95	● SC07
NX1	15 - 25	2,5 - 3,5	0,015 - 0,2	1201 710 187	23,95	● SC07
NX2	25 - 50	3 - 4	0,015 - 0,2	1201 710 188	23,95	● SC07
NX3	50 - 75	3 - 4,5	0,015 - 0,2	1201 710 189	23,95	● SC07
NX4	75 - 150	3,5 - 5,5	0,015 - 0,2	1201 710 190	23,95	● SC07



A LINCOLN ELECTRIC COMPANY

Schneiddüse 6290

Gasart: Propan/Erdgas

Glattschaftdüse für starkes Vorwärmen, ideal für das Schneiden von Schrottmittel

für die Modelle 142-F, 42-4F, 62-5F



Modell	Schneidbereich [mm]	Sauerstoffdruck [bar]	Propan/Erdgasdruck [bar]	Art.-Nr.	EUR	KS
NFF1	6 - 25	2,5 - 3,5	0,015 - 0,2	1201 710 114	21,95	SA05
NFF2	25 - 50	3 - 4	0,015 - 0,2	1201 710 115	21,95	SA05
NFF3	50 - 75	3 - 4,5	0,015 - 0,2	1201 710 116	21,95	SA05
NFF4	75 - 150	3,5 - 5,5	0,015 - 0,2	1201 710 117	21,95	SA05
NFF5	150 - 200	4,5 - 5,5	0,015 - 0,2	1201 710 118	21,95	SA05
NFF6	200 - 300	5 - 6,5	0,015 - 0,2	1201 710 119	21,95	SA05



A LINCOLN ELECTRIC COMPANY

Fugenhobeldüse 6290

Gasart: Acetylen

Glattschaftdüse zum Fugenhobeln

für die Modelle 142, 42 und 62



Modell	Hobelbereich [mm]	Sauerstoffdruck [bar]	Acetylendruck [bar]	Form	Art.-Nr.	EUR	KS
G1	3 x 6	2,5	0,3 - 0,8	gebogen	1201 710 191	88,95	● SC07
G2	5 x 10	3,5	0,3 - 0,8	gebogen	1201 710 192	88,95	● SC07
G2	6 x 13	3,5	0,3 - 0,8	gebogen	1201 710 193	88,95	● SC07



A LINCOLN ELECTRIC COMPANY

Fugenhobeldüse 6290

Gasart: Propan/Erdgas

Glattschaftdüse zum Fugenhobeln

für die Modelle 142-F, 42-4F, 62-5F



Modell	Hobelbereich [mm]	Sauerstoffdruck [bar]	Propan/Erdgasdruck [bar]	Form	Art.-Nr.	EUR	KS
GG1	3 x 6	2,5	0,015 - 0,2	gebogen	1201 710 120	87,95	● SC07
GG2	5 x 10	3,5	0,015 - 0,2	gebogen	1201 710 121	87,95	● SC07
GG3	6 x 13	3,5	0,015 - 0,2	gebogen	1201 710 122	87,95	● SC07
GG4	10 x 19	4	0,015 - 0,2	gebogen	1201 710 123	87,95	● SC07
GGST1	3 x 6	2,5	0,015 - 0,2	gestreckt	1201 710 124	87,95	● SC07
GGST2	5 x 10	3,5	0,015 - 0,2	gestreckt	1201 710 125	87,95	● SC07
GGST3	6 x 13	3,5	0,015 - 0,2	gestreckt	1201 710 126	87,95	● SC07
GGST4	10 x 19	4	0,015 - 0,2	gestreckt	1201 710 127	87,95	● SC07

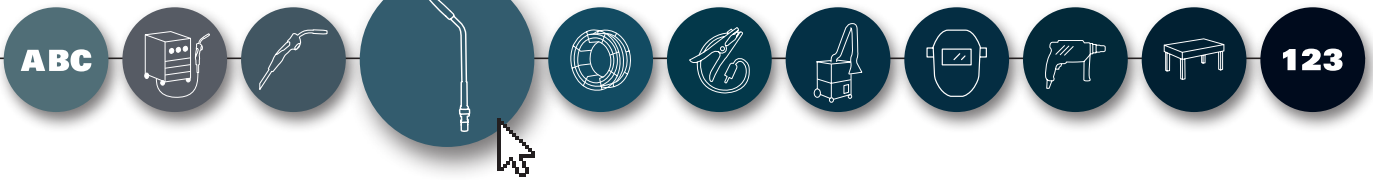

Schneiddüse 1511

mit Blocksitz
Gasart: Acetylen

für Handschneidbrenner Modell 242-M



Modell	Schneidbereich [mm]	Sauerstoffdruck [bar]	Acetylendruck [bar]	Art.-Nr.	EUR	KS
AG1	3 - 10	2 - 3	0,5	1201 710 130	31,95	SG03
AG2	10 - 25	4 - 5	0,5	1201 710 131	31,95	SG03
AG3	25 - 40	6 - 7	0,5	1201 710 132	31,95	SG03
AG4	40 - 60	6 - 7	0,5	1201 710 133	31,95	SG03
AG5	60 - 100	5,5 - 7	0,5	1201 710 134	33,95	SV04
AG6	100 - 200	5,5 - 7,1	0,5	1201 710 135	33,95	SV04
AG7	200 - 300	5,5 - 7,2	0,5	1201 710 136	33,95	SV04

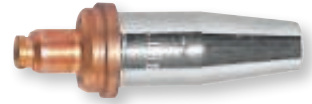

Fugenhobeldüse 1511

mit Blocksitz
Gasart: Acetylen

für Handschneidbrenner Modell 242-M



Modell	Hobelbereich [mm]	Sauerstoffdruck [bar]	Acetylendruck [bar]	Form	Art.-Nr.	EUR	KS
H1	3 x 6	4 - 5	0,5	gebogen	1201 710 137	77,95	SU04
H2	5 x 10	5 - 6	0,5	gebogen	1201 710 138	77,95	SU04
H3	6 x 13	6 - 7	0,5	gebogen	1201 710 139	77,95	SU04
HST1	3 x 6	4 - 5	0,5	gestreckt	1201 710 140	77,95	SU04
HST2	5 x 10	5 - 6	0,5	gestreckt	1201 710 141	77,95	SU04
HST3	6 x 13	6 - 7	0,5	gestreckt	1201 710 142	77,95	SU04



gebogen



gestreckt

Schneiddüse 8290

Gasart: Acetylen

für die Modelle 250 und 45



Modell	Schneidbereich [mm]	Sauerstoffdruck [bar]	Acetylendruck [bar]	Art.-Nr.	EUR	KS
AG1	3 - 10	2 - 3	0,5	1201 710 148	31,95	SG03
AG2	10 - 25	2,5 - 3,5	0,5	1201 710 149	31,95	SG03
AG3	25 - 40	3 - 4	0,5	1201 710 150	31,95	SG03
AG4	40 - 60	3,5 - 4,5	0,5	1201 710 151	31,95	SG03
AG5	60 - 100	4 - 5	0,7	1201 710 152	31,95	SG03
AG6	100 - 200	5 - 6	0,7	1201 710 153	31,95	SG03
AG7	200 - 300	5,5 - 6,5	1	1201 710 154	31,95	SG03



Schneiddüse 8290

Gasart: Acetylen

mit Kühlsauerstoffbohrung für höhere Standzeiten

für die Modelle 250 und 45



Modell	Schneidbereich [mm]	Sauerstoffdruck [bar]	Acetylendruck [bar]	Art.-Nr.	EUR	KS
AGNC1	3 - 10	2,5 - 3,5	0,3	1201 710 198	42,95	SV04
AGNC2	10 - 25	3 - 4	0,3	1201 710 199	42,95	SV04
AGNC3	25 - 40	3,5 - 4,5	0,3	1201 710 200	42,95	SV04
AGNC4	40 - 60	4,5 - 5	0,5	1201 710 201	42,95	SV04
AGNC5	60 - 100	4,5 - 5,5	0,5	1201 710 202	42,95	SV04





Schneiddüse 8290

Gasart: Propan/Erdgas

für die Modelle 250 und 45



Modell	Schneidbereich [mm]	Sauerstoffdruck [bar]	Propan/Erdgasdruck [bar]	Art.-Nr.	EUR	KS
PM1	3 - 10	2 - 3	0,3	1201 710 155	31,95	SG03
PM2	10 - 25	3 - 4,5	0,3	1201 710 156	31,95	SG03
PM3	25 - 40	4 - 5	0,3	1201 710 157	31,95	SG03
PM4	40 - 60	4,5 - 5,5	0,3	1201 710 158	31,95	SG03
PM5	60 - 150	5,5 - 6	0,3	1201 710 159	31,95	SG03
PM6	150 - 300	5,5 - 6,5	0,3	1201 710 160	31,95	SG03
PM7	300 - 500	6,5 - 8,5	0,3	1201 710 161	26,95	SV04



Schneiddüse 8290

Gasart: Propan/Erdgas

mit Kühleisbohrung für höhere Standzeiten

für die Modelle 250 und 45



Modell	Schneidbereich [mm]	Sauerstoffdruck [bar]	Propan/Erdgasdruck [bar]	Art.-Nr.	EUR	KS
PNMEC1	3 - 10	2	0,3	1201 710 203	42,95	SV04
PNMEC2	10 - 25	3	0,3	1201 710 204	42,95	SV04
PNMEC3	25 - 40	3	0,3	1201 710 205	42,95	SV04
PNMEC4	40 - 60	3,5	0,3	1201 710 206	42,95	SV04
PNMEC5	60 - 150	3,5	0,3	1201 710 207	42,95	SV04



Schrottschneiddüse 8290

Gasart: Propan/Erdgas

mit Kühleisbohrung für höhere Standzeiten

für die Modelle 250 und 45



Modell	Schneidbereich [mm]	Sauerstoffdruck [bar]	Propan/Erdgasdruck [bar]	Art.-Nr.	EUR	KS
HPC1	0 - 50	3,5 - 4,5	1	1201 710 162	45,95	SG03
HPC2	50 - 100	4,5 - 5,5	1	1201 710 163	45,95	SG03
HPC3	100 - 200	6,5 - 7,5	1	1201 710 164	42,95	SV04
HPC4	200 - 300	7,5 - 8,5	1	1201 710 165	45,95	SG03
HPC5	300 - 500	11,5 - 12,5	1	1201 710 166	42,95	SV04



Fugenhobeldüse 8290

Gasart: Acetylen

für die Modelle 250 und 45



gebogen



gestreckt

Modell	Hobelbereich [mm]	Sauerstoffdruck [bar]	Acetylendruck [bar]	Form	Art.-Nr.	EUR	KS
FAG1	3 x 6	4 - 5	0,5	gebogen	1201 710 167	98,95	SU04
FAG2	5 x 10	5 - 6	0,5	gebogen	1201 710 168	98,95	SU04
FAG3	6 x 13	6 - 7	0,5	gebogen	1201 710 169	98,95	SU04
FAGST1	3 x 6	4 - 5	0,5	gestreckt	1201 710 170	98,95	SA05
FAGST2	5 x 10	5 - 6	0,5	gestreckt	1201 710 171	98,95	SA05
FAGST3	6 x 13	6 - 7	0,5	gestreckt	1201 710 172	98,95	SA05



Handschneidbrenner Harris HA

ist ein tragbarer, automatischer Handschneidbrenner mit dem Schneidarbeiten aller Art und in jeder Form möglich sind. Harris HA kann nicht nur flaches Material schneiden, sondern auch vertikal, an Winkelbalken, dünnen Stahlplatten, Rundbalken, Rohren und verformten Stahlplatten eingesetzt werden.

Empfohlene gasemischende Schneiddüsen:

Acetylen – 8290-AGN (ANME) Gr. 1 - 3
 Propan/Erdgas – 8290-PM (PNME) Gr. 1 - 3

Ausführung mit Piezozündung oder zum Plasmaschneiden auf Anfrage
Lieferumfang: Netzkabel, Baugruppe Zusatzrad, Schrägrad (20° - 45°) zum Faseschneiden kleine Kreisschneideinrichtung (Ø 30 mm - 120 mm), Führungshebel, Transportkoffer, 3 Schneiddüsen gasemischend



Modell	Brennerkopf [°]	Schneidbereich [mm]	Gasart	Schneidgeschwindigkeit [mm/min]	Netzspannung [V / Hz]	Gewicht [kg]	Art.-Nr.	EUR	KS
PCS-HA	90	5 - 30	Acetylen / Propan / Erdgas	200 - 700	230 / 12	2,7	1201 710 212	2455,00	• SX17
Zubehör							Art.-Nr.	EUR	KS
Akkupack, ca. 8 Std. Leistung							1201 710 213	399,00	• SX18
Führungsschiene, L. 500 mm							1201 710 214	315,00	• SX18
Kreisschneideinrichtung, Ø 120-2500 mm							1201 710 215	259,00	• SX18

Brennschneidmaschine HARRIS PLUS

ist eine Qualitäts-Brennschneidmaschine, mit der alle geraden, kreisförmigen und schrägen Schnitte sehr leicht ausgeführt werden können - der Antrieb mit Konusgetriebe (stufenlose, mechanische Änderung des Vorschubs) gewährleistet eine konstante und stabile Maschinenbewegung

Empfohlene Schneiddüsen:

Acetylen – 6290-VAX Gr. 1 – 5
 Propan/Erdgas – 6290-VVC Gr. 5/0 – 21/2

Lieferumfang: Schneidmaschine mit Netzkabel, Harris Injektor-Maschinenschneidbrenner Modell 198-4 mit 3 Schneiddüsen (Größe nach Wahl), Werkzeugset, Bedienungsanleitung

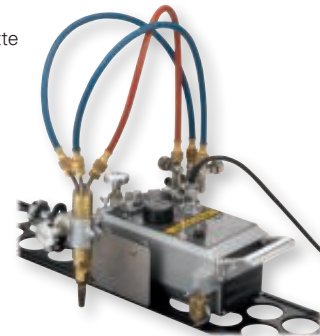

Modell	Gasart	Schneidbereich [mm]	Schneidgeschwindigkeit [mm/min]	Netzspannung [V]	Gewicht	Art.-Nr.	EUR	KS	
PCS-PLUS-220F	Propan / Erdgas	3 - 150	150 - 800	230	9,5 kg	1201 710 216	2389,00	• SX17	
PCS-PLUS-220	Acetylen	3 - 150	150 - 800	230	9,5 kg	1201 710 217	2389,00	• SX17	
Zubehör							Art.-Nr.	EUR	KS
Führungsschiene, L. 1800 mm							1201 710 224	235,00	• SX18
Zirkelstange, Kreis-Ø 50-2400 mm							1201 710 218	235,00	• SX18
Haftmagnet							1201 710 219	68,95	• SX18

Brennschneidmaschine HARRIS SUPER

ist eine sehr robuste, hochwertige Handbrennschneidmaschine und ist gekennzeichnet durch: separate Motorsteuerung, verhindert Überhitzung und Schwankungen in der Spannung - Antrieb mit Doppelkonusgetriebe, gewährleistet einen konstanten Vorschub - perfekter Hitzeschutz, durch hitzebeständige Platte mit eingearbeiteter Keramikfaser in Verbindung mit hitzerestem Fett - Hochtemperaturlötungen und PTFE-Verdrahtung

Empfohlene Schneiddüsen:

Acetylen – 6290-VAX Gr. 1 – 6
 Propan/Erdgas – 6290-VVC Gr. 5/0 – 51/2, 6290-NH Gr. 6 – 7

Lieferumfang: Schneidmaschine mit Netzkabel, Harris Injektor-Maschinenschneidbrenner Modell 198-4 mit 3 Schneiddüsen (Größe nach Wahl), Werkzeugset, Bedienungsanleitung

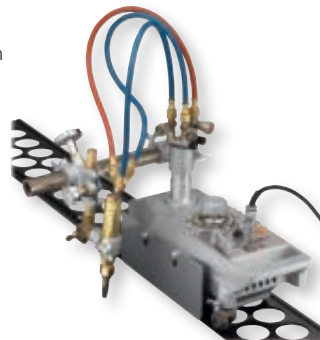

Modell	Gasart	Schneidbereich [mm]	Schneidgeschwindigkeit [mm/min]	Netzspannung [V]	Gewicht	Art.-Nr.	EUR	KS	
PCS-SUPER-220F	Propan / Erdgas	0 - 300	0 - 300	230	11 kg	1201 710 221	3135,00	• SX17	
PCS-SUPER-220	Acetylen	0 - 300	0 - 300	230	11 kg	1201 710 222	3135,00	• SX17	
Zubehör							Art.-Nr.	EUR	KS
Führungsschiene, L. 1800 mm							1201 710 224	235,00	• SX18
Kreisschablone, Ø 40-360 / 1150-2400 mm							1201 710 225	835,00	• SX10
Rohrarm, L. 350 mm							1201 710 226	165,00	• SX10
Rohrarm, L. 500 mm							1201 710 227	239,00	• SX10
Rohrarm, L. 1000 mm							1201 710 228	395,00	• SX10
Rohrarm, L. 2500 mm							1201 710 229	885,00	• SX10
Zirkelstange, Kreis-Ø 50-2400 mm							1201 710 230	259,00	• SX10
Haftmagnet							1201 710 219	68,95	• SX18

KAYSER



Abb. ähnlich

Weichlötanlage

mit Kleinstflasche für Propan

Lieferumfang: LötKolben mit Kupferstück 350 g, Löteinsätze Gr. 5 und 7, Umfüllstutzen, Kleindruckregler Mini ohne Manometer, Farbabbrenner 32 und 64 mm, HD-Schlauch 1,5 m, beidseitig mit Überwurfmutter G 3/8" LH, Brennerschlüssel, Gasanzünder

Lieferung im Stahlblechkasten

Art.-Nr.	EUR	KS
4000 872 100	589,00	SK24

KAYSER



Abb. ähnlich

Weichlötgerät

Lieferumfang: kompletter LötKolben mit Kupferstück 350 g, Kleinstflasche mit Fuß, Kleindruckregler Mini ohne Manometer, 1,5 m HD-Schlauch mit beidseitiger Überwurfmutter G 3/8" LH, Brennerschlüssel

Art.-Nr.	EUR	KS
4000 872 086	289,00	SK24

KAYSER



Abb. ähnlich

WeichlötKolben

bestehend aus: Handgriff, HammerlötKolben 350 g, Kolbenbrenner, Kolbenhalter, Windschutz

Art.-Nr.	EUR	KS
4000 872 076	105,00	SK24

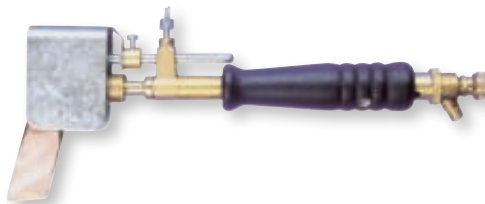
KAYSER



Abb. ähnlich

Löthandgriff

Holzgriff mit drehbarem Schlauchanschluss - regulierbarer Luftdrehchieber

Anschluss	Art.-Nr.	EUR	KS
G 3/8" LH	4000 872 080	70,95	SH02

KAYSER



Kupferstück

für Löthandgriff (Art.-Nr. 4000 872 080)

Gewicht [g]	Aufnahmeschaft-Stahlstift-Ø [mm]	Art.-Nr.	EUR	KS
350	7	4000 872 082	38,95	SH02

KAYSER



Kolbenhalter

zur Aufnahme Kupferstück (Art.-Nr. 4000 872 082) · für Löthandgriff (Art.-Nr. 4000 872 080)

Ausführung mit Flügelschraube	Art.-Nr.	EUR	KS
	4000 872 083	13,95	SK24

KAYSER



Kolbenbrenner

für Löthandgriff (Art.-Nr. 4000 872 080)

Anschlussgewinde [mm]	Art.-Nr.	EUR	KS
M15 x 1	4000 872 081	12,95	SK24

KAYSER



Hartlötgarnitur

Lieferumfang: Propan-Brenner-Handgriff, Kleindruckregler Mini mit Kombi-Anschluss und Manometer, Hartlöteinsätze (Gr. 12, 14, 17, 20), Brennerschlüssel, Gasanzünder, LötKolbenaufsatz mit 350-g-HammerlötKolben, HD-Schlauch beidseitig mit Überwurfmutter G 3/8" LH x 1,5 m

Lieferung im Stahlblechkasten

Inhalt	Art.-Nr.	EUR	KS
10-teilig	4000 872 096	439,00	SK24

KAYSER

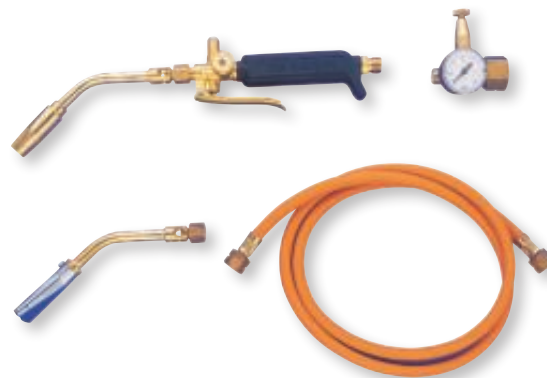

Hartlötgarnitur

Lieferumfang: Propan-Brennerhandgriff, Kleindruckregler Mini mit Kombi-Anschluss und Manometer, Hartlöteinsatz Gr. 14, Breitbrennereinsatz 64 mm, HD-Schlauch beidseitig mit Überwurfmutter G 3/8" LH x 1,5 m

Inhalt	Art.-Nr.	EUR	KS
5-teilig	4000 872 094	179,00	SK24

KAYSER



Propanbrennerhandgriff

für Hart- und Weichlötarbeiten und zum Anwärmen · mit Hauptabsperrentil · Momenthebel und innenregulierbarer Wachflammeneinstellung
Anschlussgewinde: M14 x 1 mm

Betriebsdruck [bar]	Art.-Nr.	EUR	KS
1,5 - 4	4000 872 088	61,95	SH02

KAYSER



Propangasflasche

nahtlos gezogene Stahlflasche mit Standfuß, Ventil und Aufhängehaken · vom Benutzer selbst befüllbar mit Umfüllstutzen (Art.-Nr. 4000 872 099)

Lieferung ohne Füllung und Umfüllstutzen

Inhalt [g]	Anschluss	Art.-Nr.	EUR	KS
425	G 3/8" LH	4000 872 098	155,00	SK24

KAYSER



Propanweichlöteinsatz

für Propan-Brenner-Handgriff (Art.-Nr. 4000 872 088)
Anschlussgewinde: M14 x 1

Einsatzgröße	Betriebsdruck [bar]	Art.-Nr.	EUR	KS
3	1,5 - 2,5	4000 872 090	27,95	SK24
5	1,5 - 2,5	4000 872 089	33,95	SK24

KAYSER

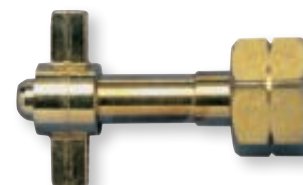

Umfüllstutzen

aus Messing · zur Befüllung der Kleinflasche aus großen Propangasflaschen · einerseits mit Flügelmutter G 3/8" LH für Kleinflasche · andererseits mit Kombi-Anschlussgewinde W 21,8 x 1/14" LH

für Flaschengröße [kg]	Art.-Nr.	EUR	KS
5,11 + 33	4000 872 099	22,95	SK24

SIEVERT®



Propananwärmbrennerset HBS 3460-60/850 mm

4 bar Druckregler mit SBS · besonders geeignet für das Verlegen von bituminösen Dach- und Dichtungsbahnen und zur Flächentrocknung · **Brennerkopf aus Edelstahl** · sehr handlicher Propan-Handgriff mit Hauptsperrentil

Brennerkopf-Ø [mm]	Schlauchlänge [m]	Art.-Nr.	EUR	KS
60	5	1000 872 024	215,00	SU07

SIEVERT®



Propananwärmbrennerset Pro 88 Titanium

mit Propanschlauch und 4 bar Druckregler mit integrierter SBS · besonders geeignet für die Verschweißung von Bitumenbahnen sowie Anwärmarbeiten · geringes Gewicht des Anwärmbrenners von 768 g schont Gelenke und Rücken

Brennerkopf-Ø [mm]	Schlauchlänge [m]	Art.-Nr.	EUR	KS
60	5	1000 872 025	315,00	SK05

**ROTHENBERGER
INDUSTRIAL**

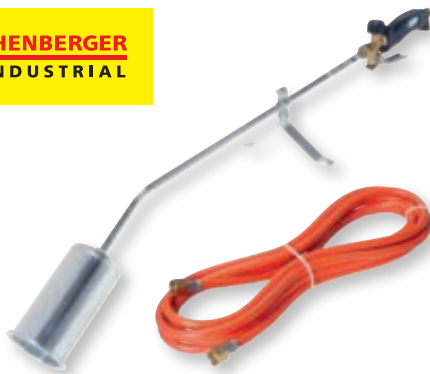

Propananwärmbrennerset RoMaxi Eco

Hochleistungsbrenner zum Verschweißen von Bitumenbahnen, Heißklebearbeiten, großflächigen Unkrautabflammen ohne Chemie, Grillanzünden, Enteisen/Auftauen, Möbelveredelung etc. · Schlauchanschluss G 3/8" LH · gasführende Teile aus Messing · niedriger Gasverbrauch durch exakte Brennereinstellung · inkl. Propangasschlauch und Brennerstütze

Brennerkopf-Ø [mm]	Schlauchlänge [m]	Art.-Nr.	EUR	KS
60	5	4000 872 015	43,95	SX04

**ROTHENBERGER
INDUSTRIAL**



Propandruckregler

für Propangasflaschen 5, 11, 33 kg und Gaslötgeräte mit Schlauchanschluss G 3/8" LH · DVGW-geprüft · passend zu Art.-Nr. 4000 872 015 und 4000 872 018

Betriebsdruck [bar]	Anschluss	Art.-Nr.	EUR	KS
4	G 3/8" LH	4000 872 016	22,95	SK14

**ROTHENBERGER
INDUSTRIAL**

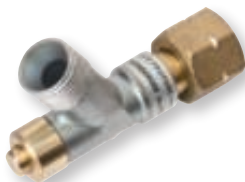

Schlauchbruchsicherung

für Propingas · vorgeschriebenes Sicherheitselement im gewerblichen Einsatz · für den Betrieb von Gasgeräten mit Schlauchlängen von über 5 m · stoppt sofort die Gaszufuhr bei Schlauchbeschädigungen · DVGW-geprüft · Anschluss: 2 x G 3/8" LH · passend zu Art.-Nr. 4000 872 016

Durchflussleistung max. [kg/h]	für Betriebsdruck [bar]	Art.-Nr.	EUR	KS
10 - 14	1,5 - 4	4000 872 017	18,95	SK14

CAMPINGAZ®



Lötlampe SOUDOGAZ® X2000

ohne Piezozündung · zum Weich- und Hartlöten, Abbeizen, Auftauen, Anwärmen, Verzinnen usw. · zum Betrieb mit Steckkartusche C 206, (Art.-Nr. 4000 872 061) · Metallglocke zum Schutz der Gaskartusche · mit Einhandbedienung des Einstellknopfes · feine Abstufung der Gaszufuhr möglich · Lieferung komplett mit Hartlötbrenner X 1550 allerdings ohne Kartusche
passendes Zubehör siehe Art.-Nr. 4000 872 071, 4000 872 061 und 4000 872 075

Leistung [kW]	Gasverbrauch [g/h]	Flammentemperatur [°C]	Art.-Nr.	EUR	KS
1,65	120	1800	4000 872 050	44,95	SK01

CAMPINGAZ®



Lötlampe SOUDOGAZ® X2000 PZ

mit Piezozündung · zum Weich- und Hartlöten, Abbeizen, Auftauen, Anwärmen, Verzinnen usw. · zum Betrieb mit Steckkartusche C 206, (Art.-Nr. 4000 872 061) · Metallglocke zum Schutz der Gaskartusche · mit Einhandbedienung des Einstellknopfes · feine Abstufung der Gaszufuhr möglich · Lieferung komplett mit Hartlötbrenner X 1700 allerdings ohne Kartusche
passendes Zubehör siehe Art.-Nr. 4000 872 071, 4000 872 061 und 4000 872 075

Leistung [kW]	Gasverbrauch [g/h]	Flammentemperatur [°C]	Art.-Nr.	EUR	KS
1,65	120	1800	4000 872 053	54,95	SK01

CAMPINGAZ®



Steckkartusche C 206 GLS

Butan-/Propangemisch im Verhältnis 80/20 · mit Gas-Lock-System (GLS) entsprechend der neuen europäischen Norm EN417:2012
passend zu den Lötlampen (Art.-Nr. 4000 872 050 und 4000 872 053)

Gewicht [g]	Art.-Nr.	EUR	KS
190	4000 872 061	3,50	SK07

SIEVERT®



Lötlampe Handyjet 2283

mit Piezozündung · ohne Steckkartusche · stabiles Flammenbild bei Überkopparbeiten · 2 Komponentengriff · zur Verwendung mit Steckkartusche 2210

Leistung [kW]	Gasverbrauch [g/h]	Flammentemperatur [°C]	Art.-Nr.	EUR	KS
1,8	140	1750	1000 152 707	68,95	SK05

SIEVERT®



Steckkartusche 2210

Einweg-Steckkartusche ohne Ventil · 15 % Propangas, 85 % Butangas · nach EN 417:2012 gefertigt · mit Gas-Stop-System, selbständiger Verschluss bei Entfernung des Lötgerätes

Gewicht [g]	Art.-Nr.	EUR	KS
190	1000 152 728	3,90	SK05

SIEVERT®



Lötlampe Jet 2281

mit Piezozündung · ohne Schraubkartusche · zur Verwendung mit Schraubkartusche Powergas 2203 · geeignet für Weich- und Hartlötarbeiten · einsetzbar in allen Arbeitspositionen sowie Überkopparbeiten · die Gasvorwärmung optimiert das Flambild · windstabil

Leistung [kW]	Gasverbrauch [g/h]	Flammentemperatur [°C]	Art.-Nr.	EUR	KS
1,8	140	1925	1000 152 709	46,95	SK05

SIEVERT®



Schraubkartusche Powergas 2203

Einweg-Gaskartusche mit selbstschließendem Ventil · 35 % Propan- und 65 % Butangas

Gewicht [g]	Art.-Nr.	EUR	KS
175	1000 152 729	7,25	SK05

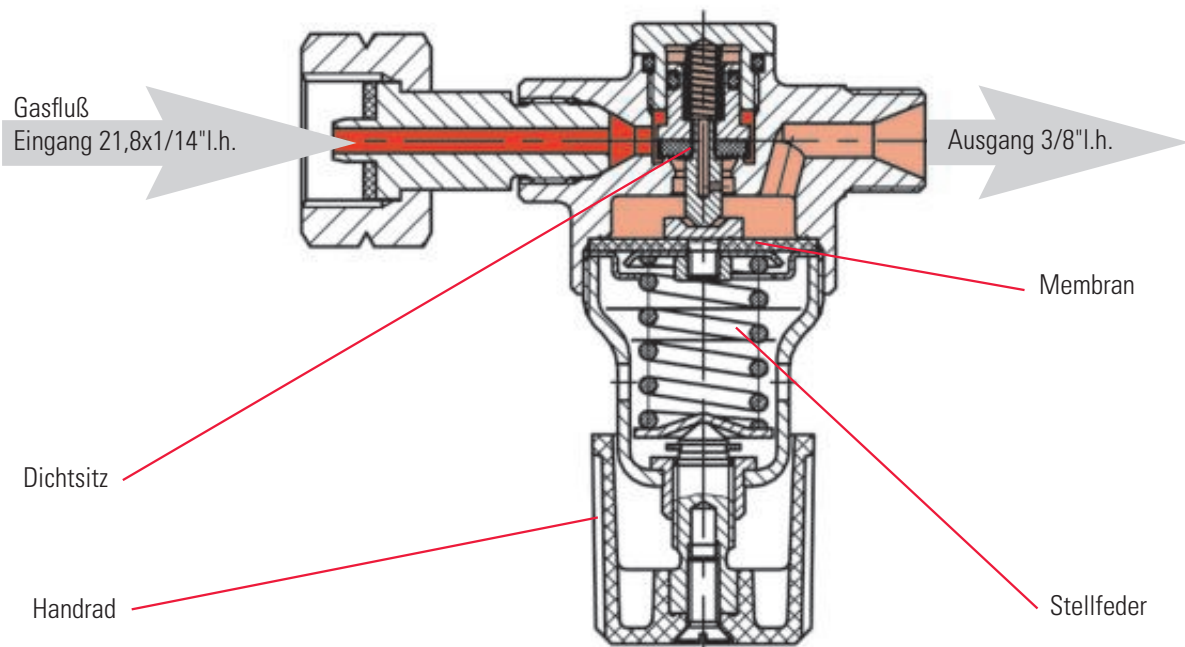

Der Regler (Druckminderer) ist eine membran gesteuerte Regeleinheit, die einen variablen Flaschendruck in einen konstanten Arbeitsdruck reduziert. Über ein Handrad kann der benötigte Arbeitsdruck eingestellt werden. Einstellbare Regler müssen ein Manometer oder eine Skalierung an der Einstellschraube zwingend vorweisen (Forderung nach DIN 4811).

Regler, die diese Forderung nicht erfüllen, sind nicht mehr zugelassen und deren Zulassung wird auch nicht weiter verlängert (Bestandsschutz bleibt bestehen). Druckregler für Propanflaschen mit einem Rauminhalt größer 1 Liter und einer Schlauchlänge über 400 mm sind mit einer Schlauchbruchsicherung (integriert im Regler oder nachgeschaltet) auszurüsten. (BGV D 1 § 10, vorm. VBG 15).

Hinweis!

Eine Schlauchbruchsicherung ist eine Sicherheitseinrichtung, die bei Gasaustritt automatisch schließt, wenn eine bestimmte Durchflussmenge überschritten wird. Bei Reglern mit Schlauchbruchsicherung oder nachgeschalteter Schlauchbruchsicherung ist wie folgt zu verfahren:

Den Regler an die Flasche anschließen, den Schlauch an Regler und Brenner anschließen.

Flaschenventil öffnen und Druckknopf der Schlauchbruchsicherung drücken, damit der Gasstrom geöffnet wird.

Vor jedem Arbeitsbeginn ist die Schlauchbruchsicherung durch Knopfdruck zu aktivieren.

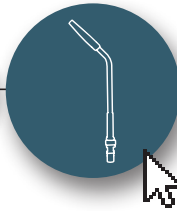

GCE[®]
Gas Control Equipment

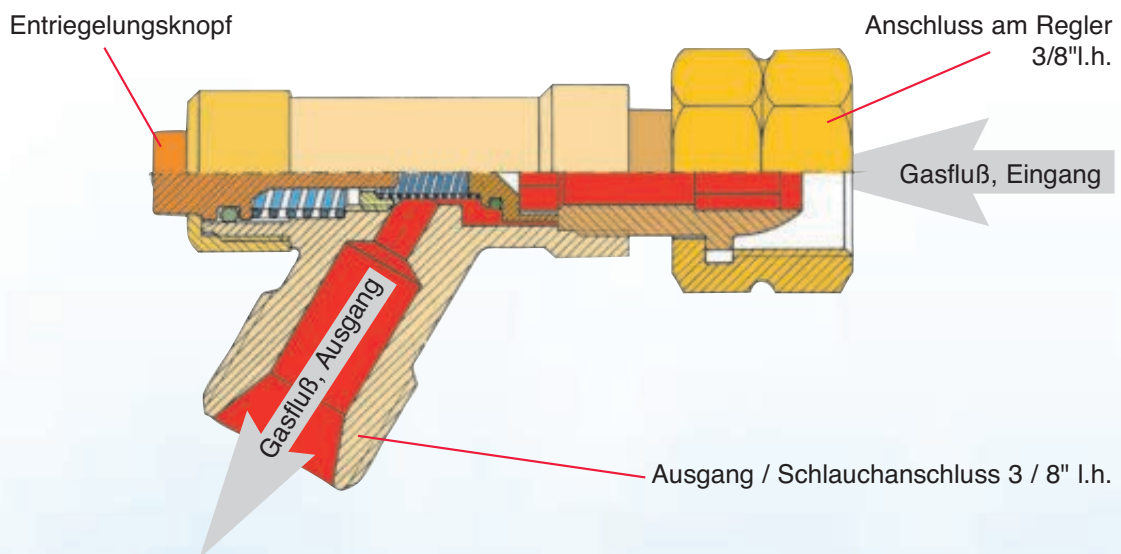
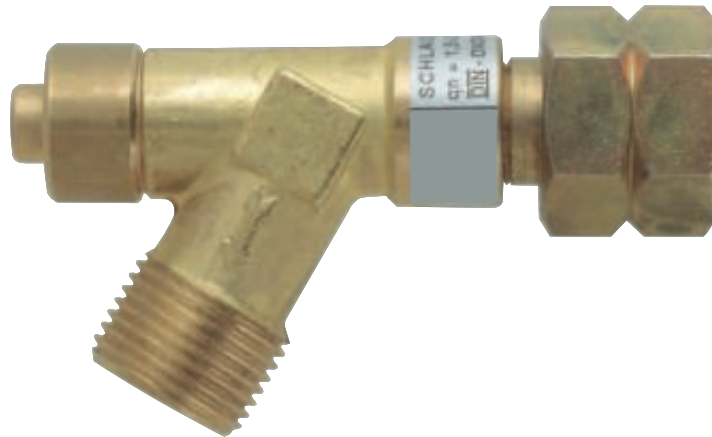

Schlauchbruchsicherungen (SBS) arbeiten als feder-gesteuertes Sicherungssystem. Bei Druckbeaufschlagung mit Propan schließt die Sicherung. Zum Öffnen der SBS wird der Entriegelungsknopf gedrückt, dann herrscht ein Druckgleichgewicht. Damit die Sicherung in geöffnetem Zustand bleibt, wirkt dem Gasstrom eine zusätzliche Federkraft entgegen. Kommt es zu einer Schlauchbeschädigung, fällt der Gegendruck in der SBS, und der Gasdruck der Eingangsseite wird größer als der der Ausgangsseite. Es kommt zu einem Ungleichgewicht, der Gasfluß wird gestoppt. Nach Beseitigung der Fehlerquelle kann die SBS wieder geöffnet werden. Die Durchgangsleistung der SBS muß immer höher liegen als die der eingesetzten Brenner.

Hinweis!

Die Schlauchbruchsicherung ist eine Sicherheits-einrichtung, die den Gasfluß automatisch schließt, wenn eine bestimmte Durchflußmenge überschritten wird. Bei Reglern mit Schlauchbruchsicherung oder nachgeschalteter Schlauchbruchsicherung ist wie folgt zu verfahren:

Den Regler an die Flasche anschließen, den Schlauch an Regler und Brenner anschließen. Das Flaschenventil öffnen und den Druckknopf der Schlauchbruchsicherung drücken, damit der Gasstrom geöffnet wird. Dieser Vorgang ist beim Lösen einer Schlauchverbindung am Brenner oder Griffstück zu wiederholen.



Regler

mit Schlauchbruchsicherung · passend zu 5 und 11 kg Flaschen · mit Profilmutter · DIN-DVGW geprüft · fest eingestellt



Eingangsanschluss	Ausgangsanschluss	Leistungsabgabe [kg/h]	Arbeitsbereich [bar]	Art.-Nr.	EUR	KS
W 21,8 x 1/14" LH	G 3/8" LH	bis 3	1,5	1201 711 635	65,95	• SK17
W 21,8 x 1/14" LH	G 3/8" LH	bis 4	2	1201 711 637	65,95	• SK17



Regler

mit Skala mit Schlauchbruchsicherung · passend zu 5, 11 und 33 kg Flaschen · DIN-DVGW geprüft · Ausgangsdruck regelbar



Eingangsanschluss	Ausgangsanschluss	Leistungsabgabe [kg/h]	Arbeitsbereich [bar]	Art.-Nr.	EUR	KS
W 21,8x1/14" LH	G 3/8" LH	bis 14	0,5-4	1201 711 639	85,95	• SK17



Regler

mit Schlauchbruchsicherung · passend zu 5, 11 und 33 kg Flaschen · DIN-DVGW geprüft · Ausgangsdruck fest eingestellt · Kombianschluss



Eingangsanschluss	Ausgangsanschluss	Leistungsabgabe [kg/h]	Arbeitsbereich [bar]	Art.-Nr.	EUR	KS
W 21,8 x 1/14" LH	G 3/8" LH	14	4	1201 711 640	66,95	• SK17



Regler

mit Manometer und Schlauchbruchsicherung · passend zu 5, 11 und 33 kg Flaschen · DIN-DVGW geprüft · Ausgangsdruck regelbar



Eingangsanschluss	Ausgangsanschluss	Leistungsabgabe [kg/h]	Arbeitsbereich [bar]	Art.-Nr.	EUR	KS
W 21,8x1/14" LH	G 3/8" LH	bis 14	0,5-4	1201 711 641	91,95	• SK17

Propankleindruckregler Mini ohne Manometer



Eingangsanschluss	Ausgangsanschluss	Leistungsabgabe [kg/h]	Arbeitsbereich [bar]	Art.-Nr.	EUR	KS
W 21,8 x 1/14" LH	G 3/8" LH	6	0,5 - 4	4000 872 101	51,95	SK24
G 3/8" LH	G 3/8" LH	6	0,5 - 4	4000 872 102	45,95	SK24

Propankleindruckregler Mini mit Manometer



Eingangsanschluss	Ausgangsanschluss	Leistungsabgabe [kg/h]	Arbeitsbereich [bar]	Art.-Nr.	EUR	KS
W 21,8 x 1/14" LH	G 3/8" LH	6	0,5 - 4	4000 872 105	56,95	SK24
G 3/8" LH	G 3/8" LH	6	0,5 - 4	4000 872 106	56,95	SK24

Propankleindruckregler ohne Manometer

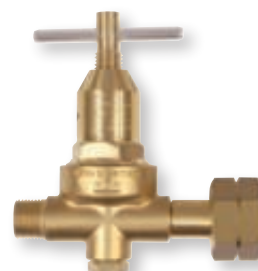

Eingangsanschluss	Ausgangsanschluss	Leistungsabgabe [kg/h]	Arbeitsbereich [bar]	Art.-Nr.	EUR	KS
W 21,8 x 1/14" LH	G 3/8" LH	18	0,5 - 6	4000 872 103	65,95	SK24

Propankleindruckregler mit Manometer



Eingangsanschluss	Ausgangsanschluss	Leistungsabgabe [kg/h]	Arbeitsbereich [bar]	Art.-Nr.	EUR	KS
W 21,8 x 1/14" LH	G 3/8" LH	18	0,5 - 6	4000 872 107	76,95	SK24

Schlauchbruchsicherung

für Propangas · die Schlauchbruchsicherung verhindert den Gasaustritt bei Beschädigung oder Lösen der Schlauchleitung und schließt den Gasdurchgang ab, sobald die vorgeschriebene Betriebsmenge um 10 % überschritten wird · Wiederöffnen von Hand · Eingang G 3/8" LH · Ausgang G 3/8" LH

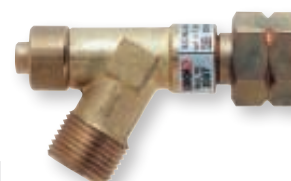

Durchflussleistung max. [kg/h]	für Betriebsdruck [bar]	Art.-Nr.	EUR	KS
3	1,5	4000 872 108	35,95	SK17
7,4 - 12	0,5 - 4	4000 872 110	43,95	SH02



Flaschendruckminderer ProControl

nach **DIN EN ISO 2503** · Anschluss nach **DIN 477** · 1-stufig · vollumfaste Manometerschutzkappe · Absperrventil für kurzzeitige Betriebsunterbrechung · erhöhter Schutz vor Feuchtigkeit · Sicherheitsventil

Bedienungsanleitung über QR-Code scannbar

Eingangsdruck [bar]	200	200	25	25	200	200	200
Gasart	Argon / CO ₂	Sauerstoff	Propan	Acetylen	Stickstoff	Wasserstoff	Druckluft
Arbeitsdruck max. [bar]	-	10	1,5	1,5	10	10	10
Durchflussleistung max. [l/min]	30	-	-	-	-	-	-
Flaschenanschluss	W 21,8 x 1/14" RH	G 3/4" RH	W 21,8 x 1/14" LH	Bügel	W 24,32 x 1/14" RH	W 21,8 x 1/14" LH	G 5/8" EXT
Ausgangsanschluss	G 1/4" RH	G 1/4" RH	G 3/8" LH	G 3/8" LH	G 1/4" RH	G 3/8" LH	G 1/4" RH
Art.-Nr.	1000 153 500	1000 153 501	1000 153 502	1000 153 503	1204 730 400	1204 730 401	1204 730 402
EUR	105,00	105,00	105,00	115,00	105,00	105,00	105,00
KS	SH02	SH02	SH02	SH02	SC11	SC11	SC11



Flaschendruckminderer BaseControl

nach **DIN EN ISO 2503** · Anschluss nach **DIN 477** · 1-stufig · kleine Bauform · Absperrventil für kurzzeitige Betriebsunterbrechung



Eingangsdruck [bar]	200	200	25	25
Gasart	Argon / CO ₂	Sauerstoff	Propan	Acetylen
Arbeitsdruck max. [bar]	-	10	4	1,5
Durchflussleistung max. [l/min]	24	-	-	-
Flaschenanschluss	W 21,8 x 1/14" RH	G 3/4" RH	W 21,8 x 1/14" LH	Bügel
Ausgangsanschluss	G 1/4" RH	G 1/4" RH	G 3/8" LH	G 3/8" LH
Art.-Nr.	1201 711 715	1201 711 716	1201 711 717	1201 711 718
EUR	94,95	96,95	96,95	97,95
KS	SH02	SH02	SH02	SH02



Dichtung

für Flaschendruckminderer 200 bar

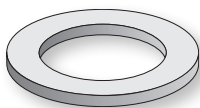

Gasart	Material	Farbe	Größe [mm]	VE	Art.-Nr.	EUR	KS
hochverdichtete Gase	Fiber	rot	18 x 11,8 x 2	10	1201 711 250	4,35	● SC13
hochverdichtete Gase	Polyamid	weiß	18 x 11,8 x 2	50	1201 711 251	23,95	● SC13
Propan Kombi	Polyamid	weiß	19 x 6,9 x 2	10	1201 711 252	22,95	● SC13



Flaschendruckminderer ProControl® Flowmeter

nach DIN EN ISO 2503 · Anschluss nach DIN 477 · 1-stufig · vollumfaste Manometerschutzkappe · Absperrventil für kurzzeitige Betriebsunterbrechung · erhöhter Schutz vor Feuchtigkeit · Sicherheitsventil



Bedienungsanleitung über QR-Code scannbar

Eingangsdruck [bar]	200	200	200	200	200
Gasart	Argon / CO ₂	Argon / CO ₂	Stickstoff	Wasserstoff	Formiergas
Durchflussleistung max. [l/min]	30	16	30	30	50
Flaschenanschluss	W 21,8 x 1/14" RH	W 21,8 x 1/14" RH	W 24,32 x 1/14" RH	W 21,8 x 1/14" LH	W 21,8 x 1/14" LH
Ausgangsanschluss	G 1/4" RH	G 1/4" RH	G 1/4" RH	G 3/8" LH	G 3/8" LH
Art.-Nr.	1000 153 510	1000 153 511	1204 730 403	1204 730 404	1204 730 405
EUR	185,00	185,00	185,00	185,00	185,00
	•	•	•	•	•
KS	SH02	SK03	SC11	SC11	SC11



Flaschendruckminderer ProControl®

nach DIN EN ISO 2503 · Anschluss nach DIN 477 · 1-stufig · vollumfaste Manometerschutzkappe · Absperrventil für kurzzeitige Betriebsunterbrechung · erhöhter Schutz vor Feuchtigkeit · Sicherheitsventil



Bedienungsanleitung über QR-Code scannbar

Eingangsdruck [bar]	300	300	300	300	300
Gasart	Sauerstoff	Stickstoff	Argon / CO ₂	Druckluft	Wasserstoff
Arbeitsdruck max. [bar]	10	10	-	10	10
Durchflussleistung max. [l/min]	-	-	30	-	-
Flaschenanschluss	W 30 x 2" RH	W 30 x 2" RH	W 30 x 2" RH	W 30 x 2" RH	W 30 x 2" LH
Ausgangsanschluss	G 1/4" RH	G 1/4" RH	G 1/4" RH	G 1/4" RH	G 3/8" LH
Art.-Nr.	1204 730 406	1204 730 407	1204 730 408	1204 730 409	1204 730 410
EUR	119,00	159,00	119,00	119,00	119,00
	•	•	•	•	•
KS	SC11	SC11	SC11	SC11	SC11



Flaschendruckminderer ProControl® Flowmeter

nach DIN EN ISO 2503 · Anschluss nach DIN 477 · 1-stufig · vollumfaste Manometerschutzkappe · Absperrventil für kurzzeitige Betriebsunterbrechung · erhöhter Schutz vor Feuchtigkeit · Sicherheitsventil



Bedienungsanleitung über QR-Code scannbar

Eingangsdruck [bar]	300	300	300
Gasart	Argon / CO ₂	Wasserstoff	Formiergas
Durchflussleistung max. [l/min]	30	30	50
Flaschenanschluss	W 30 x 2" RH	W 30 x 2" LH	W 30 x 2" LH
Ausgangsanschluss	G 1/4" RH	G 3/8" LH	G 3/8" LH
Art.-Nr.	1204 730 411	1204 730 412	1204 730 413
EUR	199,00	199,00	199,00
	•	•	•
KS	SC11	SC11	SC11



Dichtung

für Flaschendruckminderer 300 bar



Gasart	Material	VE	Art.-Nr.	EUR	KS
hochverdichtete Gase	EPDM	10	1201 711 754	29,95	• SC13

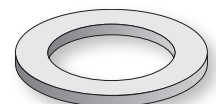



Flaschendruckminderer CONSTANT 2000

für 200 und 300 bar · sehr stabile Gasdurchflussleistung · hohe Regelgenauigkeit auch bei geringfügigen Arbeitsdrücken und Entnahmemengen · integrierten Zentralfilter · doppelt gesicherte Hinterdruckbegrenzung durch Abblaseventil und Verzahnungsarretrierung · Verschleißteile austauschbar · wartungsfreundlich · Messing Gehäuse: 7,9g/cm³ · Temperaturbereich: -20°C bis +60°C



Eingangsdruck [bar]	200	200	200	200	10	25	200	200	200
Gasart	Argon / CO ₂	Argon / CO ₂	Schutzgase	Sauerstoff	Propan	Acetylen	Stickstoff	Brenngase	Druckluft
Arbeitsdruck max. [bar]	-	-	20	10	2,5	1,5	10	10	10
Durchflussleistung max. [l/min]	16	32	-	-	-	-	-	-	-
Flaschenanschluss	W 21,8 x 1/14" RH	W 21,8 x 1/14" RH	W 21,8 x 1/14" RH	G 3/4" RH	W 21,8 x 1/14" LH	Bügel	W 24,32 x 1/14" RH	W 21,8 x 1/14" LH	G 5/8" EXT
Ausgangsanschluss	G 1/4" RH	G 1/4" RH	G 1/4" RH	G 1/4" RH	G 3/8" LH	G 3/8" LH	G 1/4" RH	G 3/8" LH	G 1/4" RH
Art.-Nr.	1200 711 250	1200 711 251	1200 711 252	1200 711 253	1200 711 254	1200 711 255	1200 711 256	1200 711 257	1200 711 258
EUR	96,95	99,95	125,00	92,95	96,95	99,95	95,95	97,95	96,95
KS	SU12	SU12	SU12	SU12	SU12	SU12	SU12	SU12	SU12



Flaschendruckminderer CONSTANT 2000

für 200 und 300 bar · sehr stabile Gasdurchflussleistung · hohe Regelgenauigkeit auch bei geringfügigen Arbeitsdrücken und Entnahmemengen · integrierten Zentralfilter · doppelt gesicherte Hinterdruckbegrenzung durch Abblaseventil und Verzahnungsarretrierung · Verschleißteile austauschbar · wartungsfreundlich · Messing Gehäuse: 7,9g/cm³ · Temperaturbereich: -20°C bis +60°C



Eingangsdruck [bar]	300	300	300	300	300	300
Gasart	Argon / CO ₂	Argon / CO ₂	Sauerstoff	Stickstoff	Brenngase	Druckluft
Arbeitsdruck max. [bar]	-	-	20	10	10	20
Durchflussleistung max. [l/min]	16	32	-	-	-	-
Flaschenanschluss	W 30 x 2" RH	W 30 x 2" RH	W 30 x 2" RH	W 30 x 2" RH	W 30 x 2" LH	W 30 x 2" RH
Ausgangsanschluss	G 1/4" RH	G 1/4" RH	G 1/4" RH	G 1/4" RH	G 3/8" LH	G 1/4" RH
Art.-Nr.	1200 711 259	1200 711 260	1200 711 261	1200 711 262	1200 711 263	1200 711 264
EUR	139,00	169,00	149,00	115,00	189,00	189,00
KS	SU12	SU12	SU12	SU12	SU12	SB12

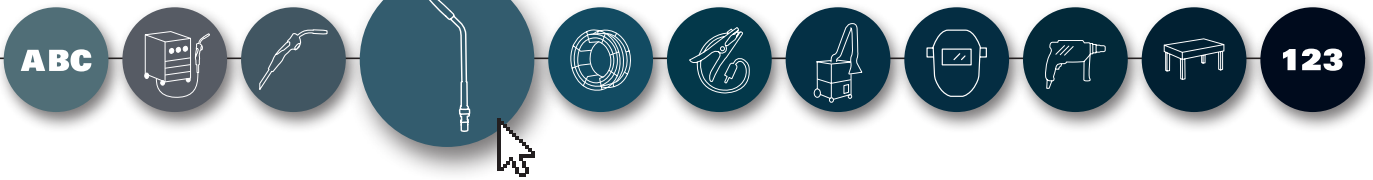

Flaschendruckminderer

hergestellt in der EU nach ISO 2503 · maximaler Vordruck von 230 bar · einstufig · stufenlose
 Einstellung mit hoher Genauigkeit · mit Absperrventil · Werkstoffe: Gehäuse – ZAMAK 15, Membran
 – Neopren, Ventilsitz – PTFE (Teflon® *) · Betriebstemperatur: -20/+60 °C · Leckrate - max. 10 cm³/h
 gemäß ISO 9090 · Gewicht: 1,7 kg



Eingangsdruck [bar]	200	200	25	25	200	200	200
Gasart	Argon / CO ₂	Sauerstoff	Propan	Acetylen	Stickstoff	Wasserstoff	Druckluft
Arbeitsdruck max. [bar]	-	10	4	1,5	10	10	10
Durchflussleistung max. [l/min]	30	-	-	-	-	-	-
Flaschenanschluss	W 21,8 x 1/14" RH	G 3/4" RH	W 21,8 x 1/14" LH	Bügel	W 24,32 x 1/14" RH	W 21,8 x 1/14" LH	G 5/8" AG
Ausgangsanschluss	G 1/4" RH	G 1/4" RH	G 3/8" LH	G 3/8" LH	G 1/4" RH	G 3/8" LH	G 1/4" RH
Art.-Nr.	1201 711 260	1201 711 261	1201 711 262	1201 711 263	1201 711 264	1201 711 265	1201 711 266
EUR	85,95	85,95	85,95	95,95	99,95	99,95	99,95
KS	SE17	SE17	SE17	SE17	SU04	SU04	SU04

Flaschendruckminderer

hergestellt in der EU nach ISO 2503 · maximaler Vordruck von 300 bar · einstufig · stufenlose
 Einstellung mit hoher Genauigkeit · mit Absperrventil · Werkstoffe: Gehäuse – ZAMAK 15, Membran
 – Neopren, Ventilsitz – PTFE (Teflon® *) · Betriebstemperatur: -20/+60 °C · Leckrate - max. 10 cm³/h
 gemäß ISO 9090 · Gewicht: 1,7 kg



Eingangsdruck [bar]	300	300	300	300	300
Gasart	Argon / CO ₂	Sauerstoff	Stickstoff	Wasserstoff	Druckluft
Arbeitsdruck max. [bar]	-	10	10	10	10
Durchflussleistung max. [l/min]	30	-	-	-	-
Flaschenanschluss	W 30 x 2 RH	W 30 x 2 RH	W 30 x 2 RH	W 30 x 2 LH	W 30 x 2 RH
Ausgangsanschluss	G 1/4" RH	G 1/4" RH	G 1/4" RH	G 3/8" LH	G 1/4" RH
Art.-Nr.	1201 711 267	1201 711 268	1201 711 269	1201 711 270	1201 711 271
EUR	159,00	159,00	159,00	159,00	159,00
KS	SH07	SH07	SH07	SH07	SH07

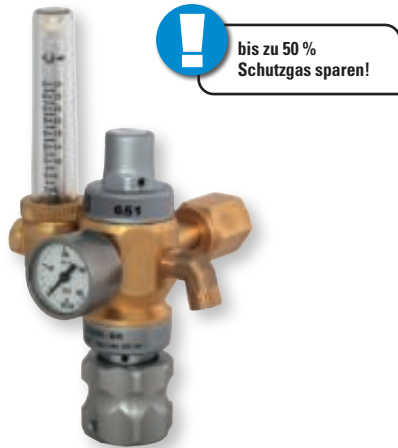

Hochleistungsdruckminderer 651-30FLAR

mehrstufiger Druckminderer mit eingebauter Gassparvorrichtung und Flowmeter · robustes und kompaktes Gehäuse · präzise Regulierung des Volumenstroms, spart bis zu 50 % Schutzgas · verbessert die Qualität der Schweißnaht

Gasart	Argon / CO ₂
Eingangsdruck [bar]	200
Flaschenanschluss	W21,8 x 1/14" RH
Ausgangsanschluss	G 1/4" RH
Durchflussleistung max. [l/min]	34
Art.-Nr.	1000 152 205
EUR	185,00
KS	SX10



1000 152 207

1201 711 853 / 1201 711 854

Flaschendruckminderer 801

mit Flowmeter · Druckminderer für eine Gasversorgungsquelle · verchromtes Gehäuse · Messrohr aus Polycarbonat für hohe Widerstandsfähigkeit und gute 360° Sichtbarkeit · werkseitig voreingestellter Ausgangsdruck von 3,5 bar · Nadelventile mit weichem Ventilsitz für höchste Genauigkeit · 7 Jahre Garantie (beschränkt) · hergestellt von Harris in EU nach ISO 2503

Eingangsdruck [bar]	200	200	200
Gasart	Formiergas	Argon / CO ₂	Formiergas
Durchflussleistung max. [l/min]	20	30	50
Flaschenanschluss	W 21,8 x 1/14" LH	W 21,8 x 1/14" RH	W 21,8 x 1/14" LH
Ausgangsanschluss	G 3/8" LH	G 1/4" RH	G 3/8" LH
Art.-Nr.	1201 711 853	1000 152 207	1201 711 854
EUR	185,00	225,00	185,00
KS	SA05	SU04	SA05



Hochleistungsdruckminderer 651-30FLAR-TWIN

mehrstufiger Druckminderer mit eingebauter Gassparvorrichtung und Doppelflowmeter · robustes und kompaktes Gehäuse · präzise Regulierung des Volumenstroms, spart bis zu 50 % Schutzgas · verbessert die Qualität der Schweißnaht

Gasart	Argon / CO ₂
Eingangsdruck [bar]	200
Flaschenanschluss	W21,8 x 1/14" RH
Ausgangsanschluss	G 1/4" RH
Durchflussleistung max. [l/min]	34
Art.-Nr.	1000 152 206
EUR	279,00
KS	SX10

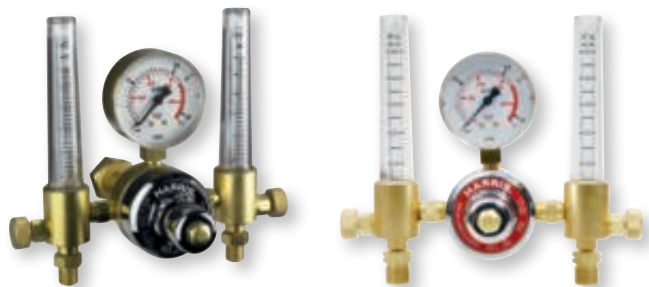

1201 711 827 / 1000 152 208

1201 711 828

Flaschendruckminderer 821

mit Doppelflowmeter · Druckminderer für zwei Gasversorgungsquellen mit separater Kontrolle der Gas-Durchflussmengen · verchromtes Gehäuse · Messrohr aus Polycarbonat für hohe Widerstandsfähigkeit und gute 360° Sichtbarkeit · werkseitig voreingestellter Ausgangsdruck von 3,5 bar · Nadelventile mit weichem Ventilsitz für höchste Genauigkeit · Eingang hinten · 7 Jahre Garantie (beschränkt) · hergestellt von Harris in EU nach ISO 2503

Eingangsdruck [bar]	200	200	200
Gasart	Argon / CO ₂	Argon / CO ₂	Formiergas
Durchflussleistung max. [l/min]	15	30	50
Flaschenanschluss	W 21,8 x 1/14" RH	W 21,8 x 1/14" RH	W 21,8 x 1/14" LH
Ausgangsanschluss	G 1/4" RH	G 1/4" RH	G 3/8" LH
Art.-Nr.	1201 711 827	1000 152 208	1201 711 828
EUR	219,00	285,00	219,00
KS	SX17	SU04	SX17

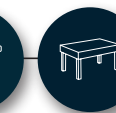
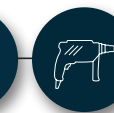
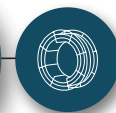
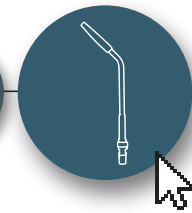

Manometer
nach DIN EN 562



Gasart	Anzeige	Arbeitsbereich	Druckbegrenzungsmerke [bar]	Art.-Nr.	EUR	KS
Sauerstoff	Arbeitsdruck	0 - 10/16 bar	10	1201 711 220	19,25	• SC13
Sauerstoff	Arbeitsdruck	0 - 20/40 bar	20	1201 711 221	19,25	• SC13
Sauerstoff	Inhaltsdruck	0 - 200/315 bar	200	1201 711 222	19,25	• SC13
Sauerstoff	Inhaltsdruck	0 - 300/400 bar	300	1201 711 223	19,25	• SC13
Acetylen	Arbeitsdruck	0 - 1,5/2,5 bar	1,5	1201 711 224	19,25	• SC13
Acetylen	Inhaltsdruck	0 - 18/40 bar	18	1201 711 225	23,95	• SC13
Formiergas	Durchfluss	0 - 50 l/min	-	1201 711 226	25,95	• SC13
Argon / CO ₂	Durchfluss	0 - 32 l/min	-	1201 711 230	19,25	• SC13
Neutral	Arbeitsdruck	0 - 4/6 bar	4	1201 711 231	19,25	• SC13
Neutral	Arbeitsdruck	0 - 20/40 bar	20	1201 711 232	25,95	• SC13
Neutral	Arbeitsdruck	0 - 10/16 bar	10	1201 711 233	19,25	• SC13
Neutral	Inhaltsdruck	0 - 200/315 bar	200	1201 711 234	19,25	• SC13
Neutral	Inhaltsdruck	0 - 300/400 bar	300	1201 711 235	19,25	• SC13
Neutral	Arbeitsdruck	0 - 1,5/2,5 bar	1,5	1201 711 236	19,25	• SC13



Dichtung



Gasart	Material	Farbe	Größe [mm]	VE	Art.-Nr.	EUR	KS
Acetylen	Aluminium	-	-	1	1201 711 238	20,95	• SC13
universal	Kupfer	-	-	1	1201 711 239	20,95	• SC13
hochverdichtete Gase	Polyamid	weiß	18 x 11,8 x 2	50	1201 711 251	23,95	• SC13



Manometerschutzkappe BaseControl®
für Flaschendruckminderer BaseControl® - aus Gummi

Farbe	Art.-Nr.	EUR	KS
schwarz	1204 730 414	9,95	• SC13

Schutzkorb

passend für	Farbe	Gasart	Art.-Nr.	EUR	KS
Manometer	blau	Acetylen	1201 711 240	19,95	• SA10
Manometer	gelb	Sauerstoff	1201 711 241	19,95	• SA10



Manometerschutzkappe ProControl®
für Flaschendruckminderer ProControl® - aus Gummi

Farbe	Art.-Nr.	EUR	KS
schwarz	1204 730 415	14,95	• SC13

Manometerschutzkappe
Ø 63 mm

Farbe	VE	Art.-Nr.	EUR	KS
blau	10	1000 153 135	2,05	SU02
rot	10	1000 153 136	2,05	SU02
grau	10	1000 153 137	2,05	SU02



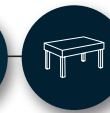
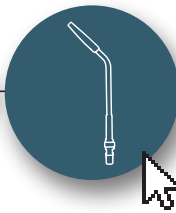

MANYFLOW - Komponenten und Technik

Flaschen- oder Bündel-Gasversorgung für Acetylen und Hochdruckgase bis 300 bar.

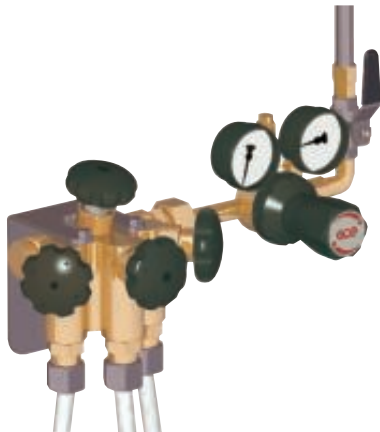

Der Verteilerblock MANYFLOW ermöglicht durch sein Baukastensystem Druckregelstationen für Acetylen und hochverdichtete Gase bis 300 bar sowohl für die Flasche als auch für die Bündelversorgung. Es stehen Stationen für unterschiedliche Gasentnahmemengen zur Verfügung.

Die Druckregelstationen werden als Basiseinheiten ohne Anschlusschläuche geliefert. Anschlusschläuche sind entsprechend der Gasart und der Gasversorgung (Flasche o. Bündel) zu bestellen. Damit haben Sie immer die Möglichkeit, die Gasversorgung Ihren betrieblichen Anforderungen entsprechend zu bestellen und aufzurüsten.

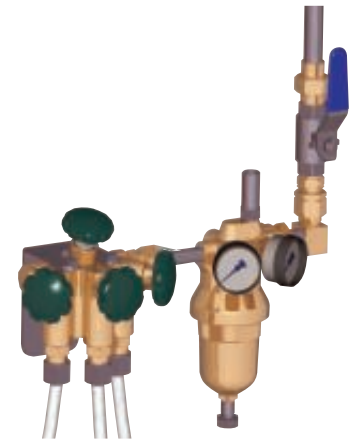

3

Verteilerblock MANYFLOW

im Baukastensystem mit Verbindungsrohr erweiterbar

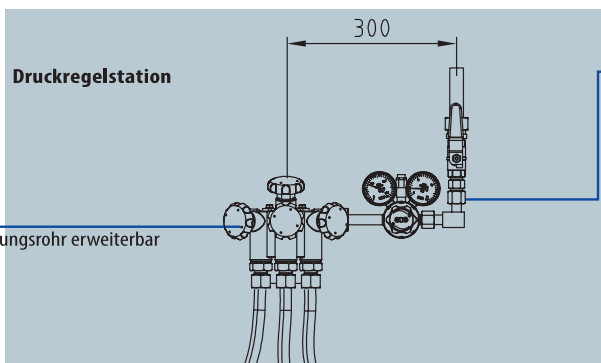

Druckminderer mit Kugelhahn

Hochdruck-Gase HD:

bis 300 bar
bis 400 m³/h, Ausgangsdruck 20 bar

Acetylen ACE:

bis 18 bar
bis 25 m³/h.

Hochdruckschläuche Längen 800/1500 mm

Acetylen-Hochdruckschläuche besitzen keine Sicherheitsfangleine. Diese Schläuche benötigen eine Bauartzulassung und unterliegen einer fünfjährigen Prüfpflicht nach TRAC 204, 5.3.7

Die von GCE verwendeten Hochdruck-Edelstahlschläuche sind aus Sicherheitsgründen mit einer Sicherheitsfangleine ausgestattet, welche bei Schlauchbruch unkontrollierte Schlauchbewegungen verhindert. Eine regelmäßige Prüfung und Wartung für Hochdruckschläuche ist zu empfehlen.

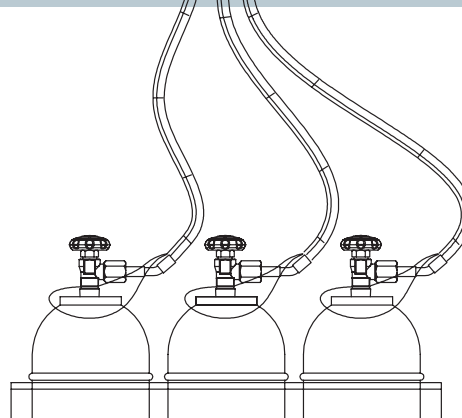

Beachten Sie, dass die Aufstellung von Einzelflaschenanlagen die Sicherung der Flaschen gegen Umfallen erfordert. Nutzen Sie dazu unsere Edelstahlflaschenhalterung mit Befestigungskette.

Bestellhinweis zu Druckregelstationen

1. Gasart festlegen
2. Wählen Sie die Druckregelstation entsprechend der zu erwartenden Gasverbräuche aus (50 – 250 m³/h). Ein Gleichzeitigkeitsfaktor zwischen 0,5 – 0,6 hat sich als praxistgerecht erwiesen.
3. Wie soll die Gasversorgung erfolgen? Bündel oder Einzelflaschen, danach werden die Anschlusschläuche ausgewählt.

MANYFLOW – der Verteilerblock in der Zentralen Gaseversorgung

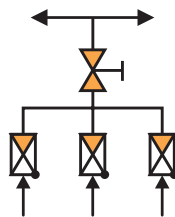
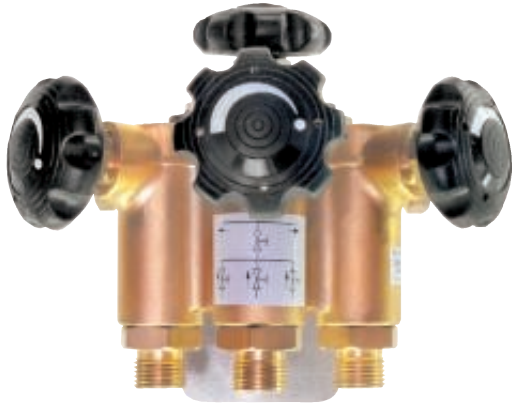

3

- Standard Ausführung bei HD-Gasen inkl. Sintermetallfilter und Gasrücktrittventil.
- Durch den Einsatz von Gasrücktrittventilen ist ein Umfüllen in weitere angeschlossene Gasflaschen ausgeschlossen. Damit wird eine gleichmäßige Gasentnahme aller Flaschen gesichert.
- Problemlos erweiterbar. Das Baukastensystem ermöglicht einfach erweiterbare Varianten.
- zur Flaschen- und Bündelversorgung geeignet

Vorteile

- **Kompakter Ventilblock für Flaschendrucke bis 300 bar**
- **GCE Hochdruckabsperrentile**
- **ausbrennsicher**
- **platzsparende Installation**
- **Ein- und Ausgangsanschlüsse W 21,8 x 1/14" nach DIN 477**

MANYFLOW Erweiterungen im Baukastensystem

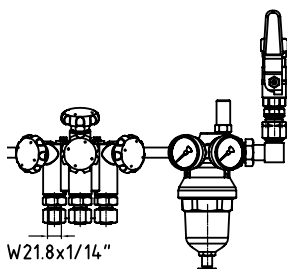

Druckregelstationen für bis zu 3 Flaschen/Bündel

Das Baukastensystem „Manyflow“ bietet dem Anwender bei der Errichtung einer Zentralen Gasversorgung (Druckregelstation) wesentliche Vorteile:

- kompakte Bauweise
- vorhandene Manyflow-Anlagen sind problemlos zu erweitern.
- die GCE-Druckregelstationen für Acetylen können ebenfalls problemlos erweitert werden, da die erforderlichen Sicherheitselemente (Zerfallsperre und Schnellschlusseinrichtung) bereits zur Basisausstattung gehören.

Druckregelstationen für bis zu 6 Flaschen/Bündel

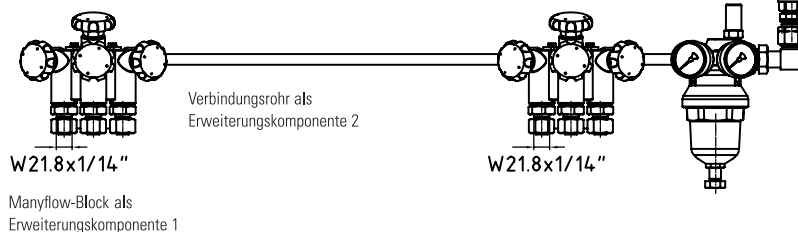

Erweiterungskomponente 1: Manyflowblock

- für Acetylen
- für hochverdichtete Gase

Erweiterungskomponente 2: Hochdruckverbindungsrohr

- für alle Gasarten inkl. Dichtung, Länge 750 mm
- Hochdruckverbindungsrohr für Bündelerweiterung inkl Dichtungen L = 1500 mm, Anschlußgewinde: G3/4"

Mit diesen Erweiterungskomponenten 1 und 2 können Anlagen je nach Bedarf erweitert werden!!

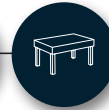
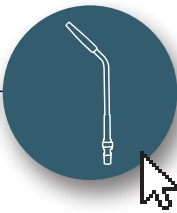

Hochdruckregelstationen HD 50/70

Regelstationen für hochverdichtete Gase mit Flaschendruck bis 300 bar, Ausgangsdruck bis 20 bar. Nennleistung 50 m³/h, Maximalleistung 70 m³/h.

Druckregelstation – HD 50/70



Druckregelstationen für hochverdichtete Gase – Basisversion – bis 300 bar.
Diese Druckregelstationen sind für Flaschen- und Bündelversorgung geeignet.

Druckregelstation 50/70 komplett	
	Anzahl
Kugelhahn 1/2" mit Winkelverschraubung	1
Verschraubung G1/2" auf D = 22	1
Ventilblock Manyflow	1
Batteriebasisdruckminderer UC500-HD-Gase	1
Verschlußnippel mit Ü.-Mutter W21,8 x 1/14"	3

Die erforderlichen Hochdruckschläuche finden Sie auf Seite 6. Sie können Ihre Station entsprechend der nötigen Flaschen bzw. Bündelanzahl zusammenstellen.

HD-Gase
 Nennleistung: 50 m³/h
 Max. Leistung: 70 m³/h
 Flaschendruck bis 300 bar
 Ausgangsdruck bis 20 bar

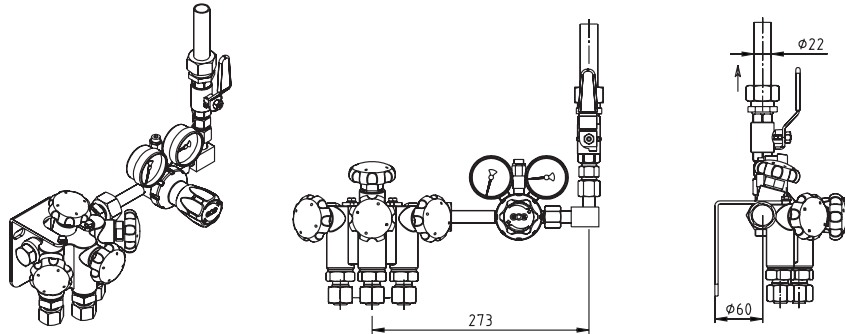

Druckregelstation HD 50/70 – Signal



Für hochverdichtete Gase mit Kontaktmanometer Ki und Signalbox, System mit Leersignalanzeige.
Mit verstellbarem Kontaktmanometer für die Hochdruckseite kann der Signalpunkt eigenständig gewählt werden.
Über den Signalkasten können 2 Eingangs- und 2 Ausgangssignale geregelt werden. (Ausgangssignal: 230 V, 50 Hz)

Station kompl. für hochverdichtete Luftgase	
	Anzahl
Kugelhahn 1/2" mit Winkelverschraubung	1
Verschraubung G 1/2" auf D = 22mm	1
Ventilblock Manyflow DH Gase	1
Batteriedruckminderer UC500 HD Gase	1
Induktiv-Kontaktmanometer	1
Verschlußnippel mit Ü.-Mutter W 21,8 x 1/14"	3
Signalkasten DGM-SK 02	1
Ms Rohrstück Ø 22x 2x 100	1

Die erforderlichen Hochdruckschläuche finden Sie auf Seite 13.
Sie können Ihre Station entsprechend der nötigen Flaschen- bzw. Bündelanzahl zusammenstellen.

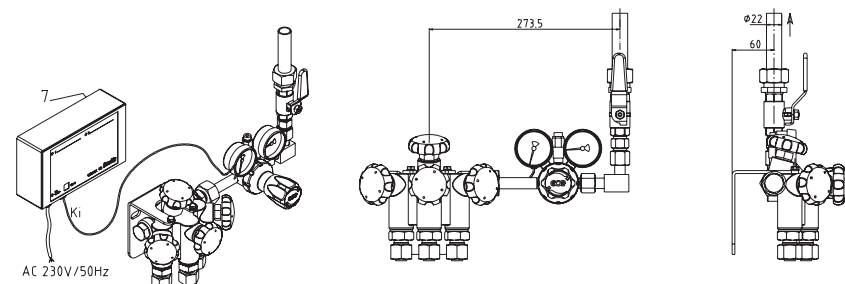

HD-Gase
 Nennleistung: 50 m³/h
 Max. Leistung: 70 m³/h
 Flaschendruck bis 300 bar
 Ausgangsdruck bis 20 bar



Entnahmestellenstation

Wandwinkel und Kugelhahn werden bauseitig montiert

Lieferumfang: Druckminderer · Kugelhahn · Wandkonsole · Löt- bzw. Schweißstutzen 3/8" · Überwurfmutter 3/8", bzw. 3/8 l.h für ACE-Gase

Gasart	Arbeitsdruck max. [bar]	Durchflussleistung max. [l/min]	Art.-Nr.	EUR	KS
Acetylen	1,5	-	1201 711 200	275,00	● SC11
Sauerstoff	10	-	1201 711 201	275,00	● SC11
Argon / CO ₂	-	32	1201 711 202	279,00	● SC11



Entnahmestellenstation

Wandwinkel und Kugelhahn werden bauseitig montiert

Lieferumfang: Druckminderer · Kugelhahn · Wandkonsole · Lötstutzen 12 mm · Überwurfmutter 3/8"

Gasart	Durchflussleistung max. [l/min]	Art.-Nr.	EUR	KS
Argon / CO ₂	30	1201 711 213	309,00	● SC11
Argon / CO ₂	16	1201 711 214	309,00	● SC11



Entnahmestellenstation

Wandwinkel und Kugelhahn werden bauseitig montiert

Lieferumfang: Druckminderer · Kugelhahn · Wandkonsole · Löt- bzw. Schweißstutzen 3/8" · Überwurfmutter 3/8", bzw. 3/8 l.h für Brenngase

andere Zusammenstellungen auf Anfrage

Gasart	Art.-Nr.	EUR	KS
Sauerstoff / Acetylen	1201 711 203	465,00	● SC11
Sauerstoff / Propan	1201 711 204	465,00	● SC11
Sauerstoff / Argon	1201 711 205	465,00	● SC11
Argon / Argon	1201 711 206	465,00	● SC11



Entnahmestellenstation

Wandwinkel und Kugelhahn werden bauseitig montiert

Lieferumfang: Druckminderer · Kugelhahn · Wandkonsole · Löt- bzw. Schweißstutzen 3/8" · Überwurfmutter 3/8" bzw. 3/8 l.h für Brenngase

andere Zusammenstellungen auf Anfrage

Gasart	Art.-Nr.	EUR	KS
Argon / Sauerstoff / Acetylen	1201 711 207	595,00	● SC11
Sauerstoff / Sauerstoff / Acetylen	1201 711 208	595,00	● SC11
Sauerstoff / Sauerstoff / Propan	1201 711 209	595,00	● SC11
Sauerstoff / Sauerstoff / Argon	1201 711 210	595,00	● SC11
Argon / Argon / Argon	1201 711 212	595,00	● SC11



Entnahmestellendruckminderer

Gasart	Arbeitsdruck max. [bar]	Durchflussleistung max. [l/min]	Art.-Nr.	EUR	KS
Argon / CO ₂	-	32	1201 711 215	129,00	● SC11
Sauerstoff	10	-	1201 711 216	129,00	● SC11
Acetylen	1,5	-	1201 711 217	129,00	● SC11
Argon / CO ₂	-	30	1201 711 218	239,00	● SC11
Argon / CO ₂	-	16	1201 711 219	239,00	● SC11

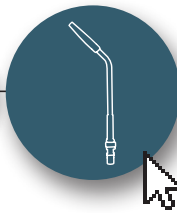

BESCHREIBUNG

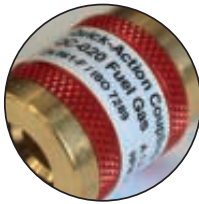
Schnellkupplung
nach EN561
/ ISO 7289Standard-
Schlauchanschluss
nach EN 560Edelstahlkupplungsstift
mit farblicher O-Ring
Kennzeichnung
für Gaserkennung.
Nach ISO 7289Farbliche Pul-
verbeschichtung
zur einfachen
GaserkennungStandardschlauchanschluss
nach EN 560. Markierung
für einfache Erkennung
der Anschlussmaße.Schlauchül-
len- Design
gem. EN 1256.
Verfügbar für
die gängigsten
Schlauchgrößen.

NEUE STECKSYSTEM

1. Stecken Sie den Edelstahl Kupplungsstift
in die Schnellkupplung.2. Ziehen Sie die blaue Hülse der
Schnellkupplung zurück und führen
dann den Kupplungsstift fest ein.3. Kupplungsvorgang beendet.
Der farblich gekennzeichnete
O-Ring bleibt sichtbar.

KOMBINATIONSVARIANTEN

- A Schnellkupplung Type QC-010
- B Kupplungsstift mit Anschlussmutter
- C Schnellkupplung Type QC-020
- D Schnellkupplung Type QC-030
- E Kupplungsstift aus Edelstahl – Schlauchanschluss
- F Kupplungsstift aus Edelstahl – mit Gewindeanschluss

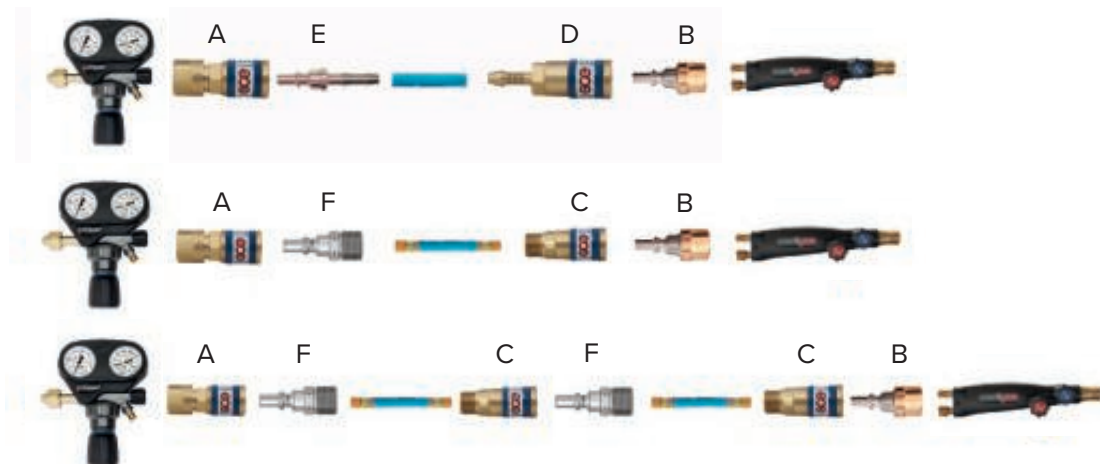

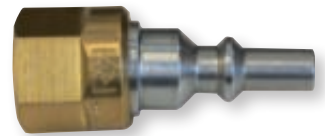
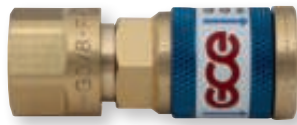

Kupplungskörper A

zum Anschluss an den Druckminderer · nach EN 561 - ISO 7289

Gasart	Anschluss	Art.-Nr.	EUR	KS
Brenngas	G3/8 " LH	1201 712 500	51,95	● SC11
Sauerstoff	G3/8 " RH	1201 712 501	51,95	● SC11
Sauerstoff	G1/4 " RH	1201 712 502	51,95	● SC11
Inert	G1/4 " RH	1201 712 503	51,95	● SC11
Inert	G3/8 " RH	1201 712 504	51,95	● SC11

Kupplungsstift B

zum Anschluss an das Griffstück · nach EN 561 - ISO 7289

Gasart	Anschluss	Art.-Nr.	EUR	KS
Brenngas	G3/8 " LH	1201 712 516	18,95	● SC11
Sauerstoff	G3/8 " RH	1201 712 517	19,75	● SC11
Sauerstoff	G1/4 " RH	1201 712 518	18,75	● SC11

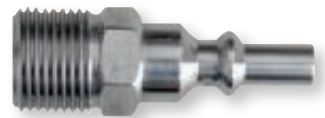
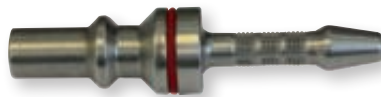

Kupplungsstift E

für Druckminderer · nach EN 561 - ISO 7289

Gasart	Anschluss [mm]	Art.-Nr.	EUR	KS
Brenngas	9	1201 712 508	18,75	● SC11
Brenngas	8	1201 712 509	18,75	● SC11
Brenngas	6,3	1201 712 510	18,75	● SC11
Brenngas	4	1201 712 511	18,75	● SC11
Inert	6,3	1201 712 512	18,75	● SC11
Sauerstoff	6,3	1201 712 513	18,75	● SC11
Sauerstoff	9	1201 712 514	18,75	● SC11
Sauerstoff	4	1201 712 515	18,75	● SC11

Kupplungsstift F

für eingebundene Schläuche · nach EN 561 - ISO 7289

Gasart	Anschluss	Art.-Nr.	EUR	KS
Brenngas	G3/8 " LH	1201 712 505	24,95	● SC11
Inert	G1/4 " RH	1201 712 506	24,95	● SC11
Sauerstoff	G1/4 " RH	1201 712 507	24,95	● SC11



Kupplungskörper D

zum Anschluss an das Griffstück · nach EN 561 - ISO 7289

Gasart	Anschluss [mm]	Art.-Nr.	EUR	KS
Brenngas	6,3	1201 712 524	48,95	● SC11
Brenngas	5	1201 712 525	48,95	● SC11
Brenngas	9	1201 712 526	48,95	● SC11
Sauerstoff	6,3	1201 712 527	48,95	● SC11
Sauerstoff	4	1201 712 528	48,95	● SC11
Sauerstoff	9	1201 712 529	48,95	● SC11

Kupplungskörper C

für Schlauchanschluss · nach EN 561 - ISO 7289

Gasart	Anschluss	Art.-Nr.	EUR	KS
Brenngas	G3/8 " LH	1201 712 519	48,95	● SC11
Inert	G1/4 " RH	1201 712 520	48,95	● SC11
Inert	G3/8 " RH	1201 712 521	48,95	● SC11
Sauerstoff	G3/8 " RH	1201 712 522	48,95	● SC11
Sauerstoff	G1/4 " RH	1201 712 523	48,95	● SC11

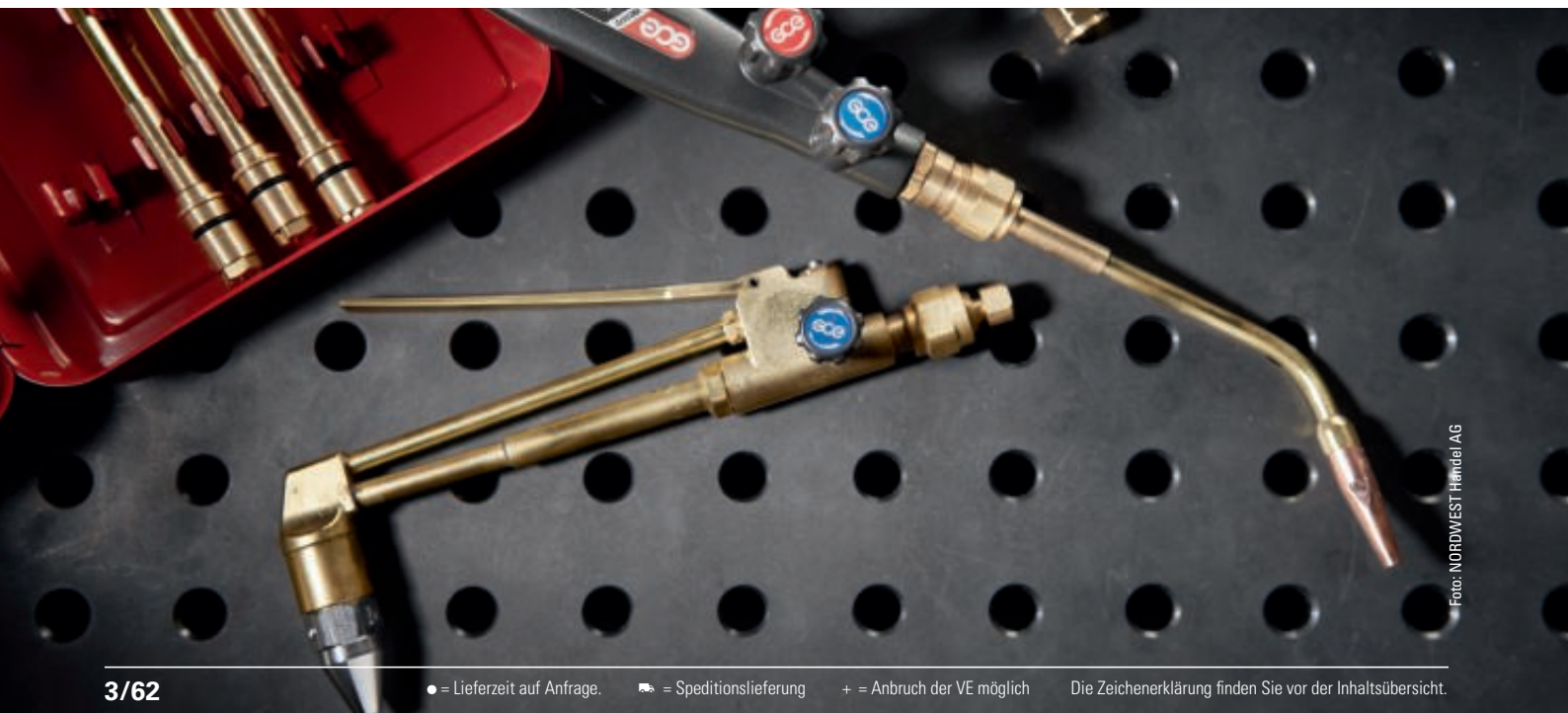



Kupplungssystem SK100

EN 561 / ISO 7289

BAM
Geprüft und überwacht
Zertifizierungsstelle BAM/28a/003/04

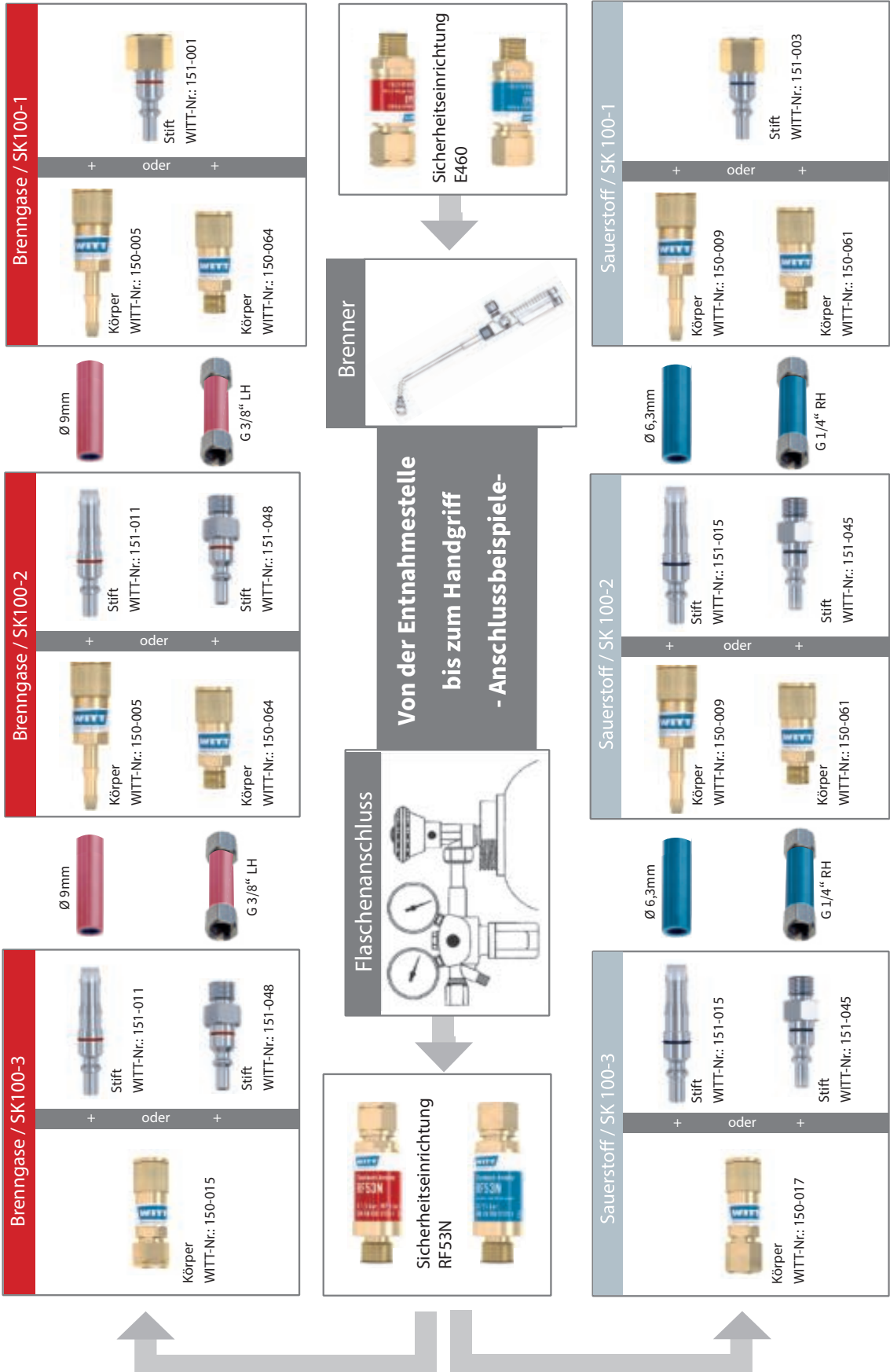



Sicherheitseinrichtung TYP RF 53 N

zum Anschluss an Einzelflaschenanlagen am Flaschendruckminderer · Gebrauchstellenvorlage nach TRAC 207 · Sicherheitseinrichtung nach **DIN EN ISO 5175-1**, nach **BGR 500** · Anschluss **EN 560** (mit BAM Zulassung: BAM/ZBA/003/04)

Sicherheitselemente: Schmutzfilter · Gasrücktrittventil (NV) · Flammensperre (FA) · temperaturgesteuerte Nachströmsperre (TV)

Gasart	Anschluss	Durchflussleistung max. [m³/h]	Art.-Nr.	EUR	KS
Brenngas	G 3/8" LH	Acetylen: 13 m³/h / Brenngas: 68	1000 151 250	53,95	SG02
O2, Druckluft, nicht brennbare Gase	G 1/4" RH	Sauerstoff: 187	1000 151 251	53,95	SG02



Sicherheitseinrichtung TYP RF 53 NSK

mit Kupplungskörper · zum Anschluss an Einzelflaschenanlagen am Flaschendruckminderer · Gebrauchstellenvorlage nach TRAC 207 · Sicherheitseinrichtung nach **DIN EN ISO 5175-1**, nach **BGR 500** · Anschluss **EN 560** · mit Kupplungskörper nach **EN 561** zum Anschluss von Kupplungsstiften der Modellreihe SK100

Sicherheitselemente: Schmutzfilter · Gasrücktrittventil (NV) · Flammensperre (FA) · temperaturgesteuerte Nachströmsperre (TV)

Gasart	Anschluss	Durchflussleistung max. [m³/h]	Art.-Nr.	EUR	KS
Brenngas	G 3/8" LH	Acetylen: 13 m³/h / Brenngas: 68	1201 712 257	71,95	● SH04
O2, Druckluft, nicht brennbare Gase	G 1/4" RH	Sauerstoff: 187	1201 712 258	71,95	● SH04



Sicherheitseinrichtung TYP SUPER 55

zum Anschluss an Entnahmestellen von Verteilungsleitung und Einzelflaschen · Gebrauchstellenvorlage nach TRAC 207 · Sicherheitseinrichtung nach **DIN EN ISO 5175-1**, nach **BGR 500** · Anschluss **EN 560**

Sicherheitselemente: Schmutzfilter · Gasrücktrittventil (NV), Flammensperre (FA), temperaturgesteuerte Nachströmsperre (TV), druckgesteuerte Nachströmsperre (PV)

Gasart	Anschluss	Durchflussleistung max. [m³/h]	Art.-Nr.	EUR	KS
Brenngas	G 3/8" LH	Acetylen: 10 m³/h / Brenngas: 60	1201 712 251	96,95	● SH04
O2, Druckluft, nicht brennbare Gase	G 1/4" RH	Sauerstoff: 95	1201 712 252	96,95	● SH04



Sicherheitseinrichtung TYP 85-10

mit erhöhter Leistung · zum Anschluss an Entnahmestellen von Verteilungsleitung und Einzelflaschen · Gebrauchstellenvorlage nach TRAC 207 · Sicherheitseinrichtung nach **DIN EN ISO 5175-1**, nach **BGR 500** · Anschluss **EN 560**

Sicherheitselemente: Schmutzfilter · Gasrücktrittventil (NV) · Flammensperre (FA) · temperaturgesteuerte Nachströmsperre (TV)

Gasart	Anschluss	Durchflussleistung max. [m³/h]	Art.-Nr.	EUR	KS
Brenngas	G 3/8" LH	Acetylen: 22 m³/h / Brenngas: 235	1201 712 259	115,00	● SH04
O2, Druckluft, nicht brennbare Gase	G 1/4" RH	Sauerstoff: 310	1201 712 261	115,00	● SH04



Sicherheitseinrichtung TYP 85-20

zum Anschluss an Entnahmestellen von Verteilungsleitungen oder nach Hauptdruckregelstationen zur Versorgung von mittelgroßen Verbrauchern · Gebrauchsstellenvorlage nach TRAC207 · Sicherheitseinrichtung nach **DIN EN ISO 5175-1**, nach **BGR 500** · Anschluss **EN560**

Sicherheits Elemente: Gasrücktrittventil (NV) · Flammensperre (FA) · temperaturgesteuerte Nachströmsperre (TV)



Gasart	Anschluss	Durchflussleistung max. [m³/h]	Art.-Nr.	EUR	KS
Brenngas	G 3/8" LH	Acetylen: 45 m³/h / Brenngas: 324	1201 712 262	319,00	● SH04
Sauerstoff	G 3/4" LH	Sauerstoff: 333	1201 712 263	319,00	● SH04

Sicherheitseinrichtung TYP 85-30

für große Leistungen · zum Anschluss an Entnahmestellen von Verteilungsleitungen oder nach Hauptdruckregelstationen zur Versorgung von größeren Verbrauchern, z. B. Brennschneidmaschinen · Gebrauchsstellenvorlage nach TRAC 207, Sicherheitseinrichtung nach **DIN EN ISO 5175-1**, nach **BGR 500** · Anschluss **EN 560**

Sicherheits Elemente: Gasrücktrittventil (NV) · Flammensperre(FA) · temperaturgesteuerte Nachströmsperre (TV)



Gasart	Anschluss	Durchflussleistung max. [m³/h]	Art.-Nr.	EUR	KS
Brenngas	G 3/4" LH	Acetylen: 70 m³/h / Brenngas: 675	1201 712 280	649,00	● SK09
Sauerstoff	G 3/4" RH	Sauerstoff: 860	1201 712 281	649,00	● SK09

Sicherheitseinrichtung TYP E460-1

für Handgriff · zum Anschluss an Schweiß- und Schneidgeräte bzw. zum Einbau in Autogenschläuche · Einzelflaschensicherung nach TRAC 208, Sicherheitseinrichtung nach **DIN EN ISO 5175-1**, nach **BGR 500** · Anschluss **EN 560**

Sicherheits Elemente: Schmutzfilter · Gasrücktrittventil (NV) · Flammensperre (FA)



Gasart	Anschluss	Durchflussleistung max. [m³/h]	Art.-Nr.	EUR	KS
Brenngas	G 3/8" LH	Acetylen: 9 m³/h / Brenngas: 40	1201 712 270	27,95	● SH04
Sauerstoff	G 1/4" RH	Sauerstoff: 119	1201 712 271	27,95	● SH04

Sicherheitseinrichtung TYP E460-3

für Handgriff · zum Anschluss an Schweiß- und Schneidgeräte bzw. zum Einbau in Autogenschläuche · Einzelflaschensicherung nach TRAC 208, Sicherheitseinrichtung nach **DIN EN ISO 5175-1**, nach **BGR 500** · Anschluss **EN 560**

Sicherheits Elemente: Schmutzfilter · Gasrücktrittventil (NV) · Flammensperre (FA)



Gasart	Anschluss	Durchflussleistung max. [m³/h]	Art.-Nr.	EUR	KS
Brenngas	G 3/8" LH	Acetylen: 10 m³/h / Brenngas: 68	1201 712 272	27,95	● SH04
Sauerstoff	G 1/4" RH	Sauerstoff: 120	1201 712 273	27,95	● SH04
Sauerstoff	G 3/8" RH	Sauerstoff: 120	1201 712 274	27,95	● SH04



Schlauchkupplung SK 100-1

zum Anschluss der Schläuche am **Brennerhandgriff** · mit selbsttätiger Gassperre und Rücktrittventil · nach **EN 561 - ISO 7289** · Anschluss EN 560

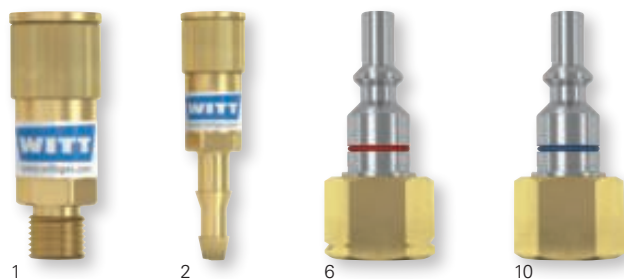

Gasart	Anschluss	Abb.	Art.-Nr.	EUR	KS
Körper					
Brenngas	4 mm	1	1201 712 300	27,95	● SH04
Brenngas	9 mm	2	1201 712 301	36,95	SH04
Brenngas	G 3/8" LH AGS	1	1201 712 302	36,95	SH04
Sauerstoff	4 mm	2	1201 712 303	27,95	● SH04
Sauerstoff	G 1/4" RH AGS	1	1201 712 304	36,95	SH04
Sauerstoff	6,3 mm	2	1201 712 307	36,95	SH04
Stift					
Brenngas	G 3/8" LH MG	6	1201 712 305	18,50	SH04
Sauerstoff	G 1/4" RH MG	10	1201 712 306	18,50	SH04



Schlauchkupplung SK 100-2

zum Verbinden der **Schläuche** · mit selbsttätiger Gassperre und Rücktrittventil · nach **EN 561 - ISO 7289** · Anschluss EN 560

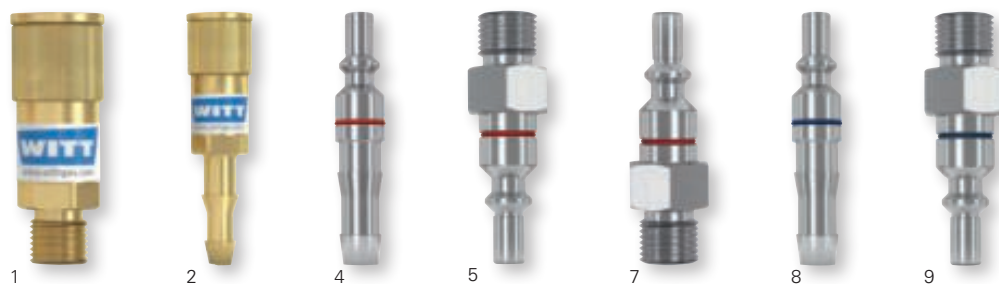

Gasart	Anschluss	Abb.	Art.-Nr.	EUR	KS
Körper					
Brenngas	4 mm	1	1201 712 300	27,95	● SH04
Brenngas	9 mm	2	1201 712 301	36,95	SH04
Brenngas	G 3/8" LH AGS	1	1201 712 302	36,95	SH04
Sauerstoff	4 mm	2	1201 712 303	27,95	● SH04
Sauerstoff	6,3 mm	2	1201 712 307	36,95	SH04
Sauerstoff	G 1/4" RH AGS	1	1201 712 304	36,95	SH04
Stift					
Brenngas	4 mm	4	1201 712 315	17,75	● SH04
Brenngas	9 mm	4	1201 712 316	23,95	SH04
Brenngas	G 3/8" LH AGS	5	1201 712 317	23,95	SH04
Sauerstoff	4 mm	7	1201 712 318	17,75	● SH04
Sauerstoff	6,3 mm	8	1201 712 319	23,95	SH04
Sauerstoff	G 1/4" RH AGS	9	1201 712 320	23,95	SH04

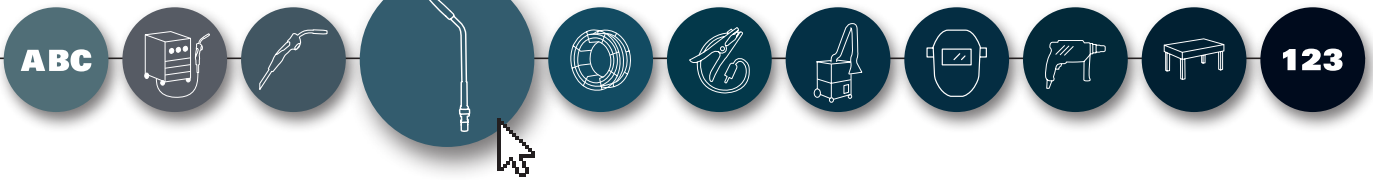

Schlauchkupplung SK 100-3

zum Anschluss der Schläuche an der Entnahmestelle · nach EN 561 - ISO 7289 · Anschluss EN 560

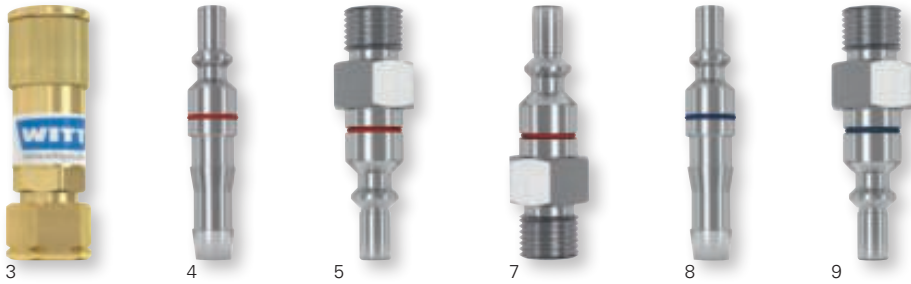

Gasart	Anschluss	Abb.	Art.-Nr.	EUR	KS
Körper					
Brenngas	G 3/8" LH MG	3	1201 712 330	36,95	SH04
Sauerstoff	G 1/4" RH MG	3	1201 712 331	36,95	SH04
Stift					
Brenngas	4 mm	4	1201 712 315	17,75	SH04
Brenngas	9 mm	4	1201 712 316	23,95	SH04
Brenngas	G 3/8" LH AGS	5	1201 712 317	23,95	SH04
Sauerstoff	4 mm	7	1201 712 318	17,75	SH04
Sauerstoff	6,3 mm	8	1201 712 319	23,95	SH04
Sauerstoff	G 1/4" RH AGS	9	1201 712 320	23,95	SH04

Schlauchkupplung SK 100-1, SK 100-2, SK 100-3

- zum Anschluss der Schläuche am Brennerhandgriff · mit selbsttätiger Gassperre und Rücktrittventil
 - zum Verbinden der Schläuche · mit selbsttätiger Gassperre und Rücktrittventil
 - zum Anschluss der Schläuche an der Entnahmestelle mit selbsttätiger Gassperre
 nach EN 561 - ISO 7289 · Anschluss EN 560

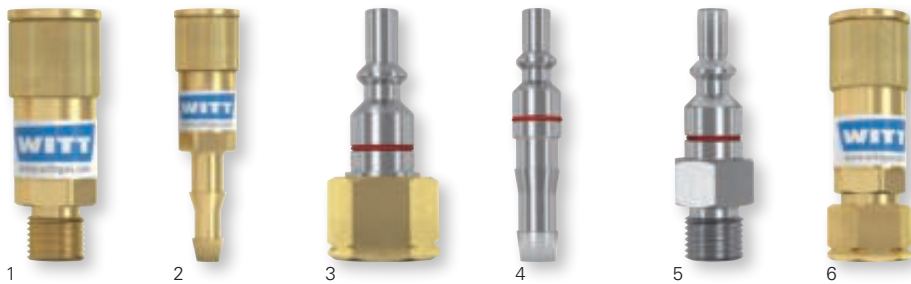

Gasart	Anschluss	Abb.	Art.-Nr.	EUR	KS
Körper					
Ar, N, CO ₂	6,3 mm	2	1201 712 308	27,95	SH04
Ar, N, CO ₂	G 1/4" RH MG	6	1201 712 332	28,95	SH04
Ar, N, CO ₂	G 1/4" RH AGS	1	1201 712 309	27,95	SH04
Stift					
Ar, N, CO ₂	G 1/4" RH MG	3	1201 712 310	13,25	SH04
Ar, N, CO ₂	6,3 mm	4	1201 712 321	17,75	SH04
Ar, N, CO ₂	G 1/4" RH AGS	5	1201 712 322	17,75	SH04

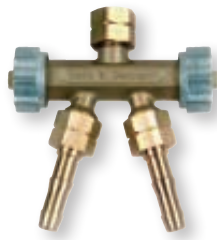

Doppelabzweigventil

Gasart	Ausgangsanschluss	Art.-Nr.	EUR	KS
Sauerstoff	G 1/4" RH	1201 711 243	66,95	● SC11
Sauerstoff	G 3/8" RH	1201 711 244	71,95	● SC11
Brenngas	G 3/8" LH	1201 711 245	66,95	● SC11

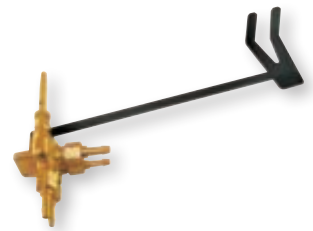

Gassparer mit Zündflamme

Abb. ähnlich

Gasart	Art.-Nr.	EUR	KS
Acetylen-Sauerstoff	1201 711 688	229,00	● SC11
Propan-Sauerstoff	1201 711 689	229,00	● SC11



Flaschenkupplung

mit Gasrücktrittventil · mit Kugelhahn
nach TRAC 206

Ausführung	Gasart	Flaschenanzahl	Art.-Nr.	EUR	KS
Standard	Acetylen	2 Stück	1201 711 690	979,00	● SC11
Standard	Acetylen	3 Stück	1201 711 691	1169,00	● SC11



Düsenreinigungsnadelset

rot · 1 Feile, 13 Nadelfeilen Größe 6-26 (ca. 0,4 bis 1,6 mm)

Nadel-Ø [mm]	Art.-Nr.	EUR	KS
0,4 - 1,6	1203 730 565	3,15	● SA10



Flaschenkupplung

mit HD-Schläuchen

Gasart	Flaschenanzahl	Art.-Nr.	EUR	KS
Propan	2 Stück	1201 711 692	135,00	● SC11
Propan	3 Stück	1201 711 693	209,00	● SC11



Handschweißspiegel

Ersatzspiegel Art.-Nr. 10 00 152 535

Ausführung	VE	Art.-Nr.	EUR	KS
mit Gestänge	5	1000 152 525	6,25	SU02

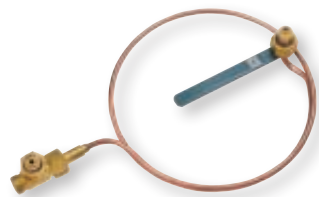

Flaschenkupplung

für hochverdichtete Gase

Gasart	Flaschenanzahl	Art.-Nr.	EUR	KS
Sauerstoff	2 Stück	1201 711 694	185,00	● SC11
Sauerstoff	3 Stück	1201 711 695	409,00	● SC11
Stickstoff	2 Stück	1201 711 696	219,00	● SC11
Wasserstoff	2 Stück	1201 711 698	755,00	● SC11



Magnetschweißspiegel

Ersatzspiegel Art.-Nr. 1000 152 535

Ausführung	Art.-Nr.	EUR	KS
mit flexibler Positioniereinrichtung	1000 152 530	16,95	SU02



Umfüllrohr

für hochverdichtete Gase

Gasart	Art.-Nr.	EUR	KS
Sauerstoff	1201 711 710	99,95	● SC11
Wasserstoff	1201 711 711	99,95	● SC11
Argon / CO ₂	1201 711 714	99,95	● SC11

Ersatzspiegel

L x B x H [mm]	passend für	VE	Art.-Nr.	EUR	KS
80 x 70 x 1	Handschweißspiegel	10	1000 152 535	2,45 ¹⁾	SU02

¹⁾ Preis per Stk.



Gasanzünder mit Walzenfeile · Zündstein 3 x 20 mm
(Ersatz-Zündsteine unter Art.-Nr. 1000 495 503)

Art.-Nr.	EUR	KS
1000 495 500	3,80	SU02

Gasanzünder Standard
mit **Piezozündung** · Füllanzeige · Abzugssperre · wiederbefüllbar · Ersatzkartusche Art.-Nr. 1000 495 511

Art.-Nr.	EUR	KS
1000 495 510	3,60	SK14



Gasanzünder Pistolenform · Zündstein 2,2 x 6 mm
(Ersatz-Zündsteine unter Art.-Nr. 1000 495 504)

Art.-Nr.	EUR	KS
1000 495 501	6,95	SU02

Gaskartusche Universal
Alu-Nachfüllkartusche inkl. 5 Düsenadapter · 84% Butan- und 16% Propangas · für Gasanzünder Art.-Nr. 1000 495 510

Gewicht [g]	Art.-Nr.	EUR	KS
56	1000 495 511	2,50	SK14

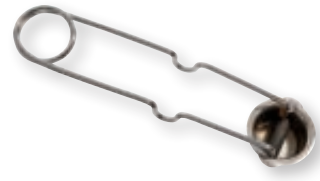

Zündsteine
für Gasanzünder Art.-Nr. 1000 495 500, 1000 495 501, 1000 495 502

Inhalt	Ø [mm]	Länge [mm]	Art.-Nr.	EUR	KS
50 Stück	3	20	1000 495 503	23,95	SU02
100 Stück	2,2	6	1000 495 504	8,50	SU02
10 Stück	3,5	7	1000 495 505	5,95	SU02



Gasanzünder mit Topf · für Propan · Zündstein 3,5 x 7 mm
(Ersatz-Zündsteine unter Art.-Nr. 1000 495 505)

Art.-Nr.	EUR	KS
1000 495 502	3,80	SU02

Montageschlüssel

Schlüssel-W. [mm]	Art.-Nr.	EUR	KS
8, 10, 12, 13, 15, 17, 19, 24	1201 711 649	6,75	SC11



Autogengasschlauch

komplett montiert mit Überwurfmutter und Schlauchtülle aus Messing
EN 560 · Schlauchhülse und Doppelschlauchklemme aus Stahl · gefertigt nach **DIN EN ISO 3821, EN 559**

Sauerstoffschlauch: 6 x 5 mm beidseitig 1/4" RH

Acetylschlauch: 9 x 3,5 mm beidseitig 3/8" LH

Länge [m]	Art.-Nr.	EUR	KS
5	1000 153 275	57,95	SU09
10	1000 153 276	95,95	SU09
15	1000 153 277	135,00	SU09
20	1000 153 278	175,00	SU09
30	1000 153 279	245,00	SU09



Autogengasschlauch

Brenngas / Sauerstoff · komplett montiert mit Schlauchanschlüssen und Presshülsen · pro Meter ein Schlauchordner · **DIN EN ISO 3821** · rot / blau

Sauerstoffschlauch: 6,3 x 5,0 beidseitig Ü Mutter RH 1/4"

Brenngas: 9,0 x 3,5 beidseitig Ü Mutter LH 3/8"

Länge [m]	Art.-Nr.	EUR	KS
5	1000 153 240	71,95	● SC11
10	1000 153 241	119,00	● SC11
15	1000 153 260	149,00	● SC11
20	1000 153 242	169,00	● SC11
40	1000 153 262	335,00	● SC11



Autogenzwillingschlauch

Brenngas / Sauerstoff · komplett montiert mit Schlauchanschlüssen und Presshülsen · **DIN EN ISO 3821** · rot / blau

Sauerstoffschlauch: 6,3 x 5,0 beidseitig Ü Mutter RH 1/4"

Brenngas: 8,0 x 3,5 beidseitig Ü Mutter LH 3/8"

Länge [m]	Art.-Nr.	EUR	KS
5	1000 153 245	57,95	● SC11
10	1000 153 246	129,00	● SC11
15	1000 153 263	189,00	● SC11
20	1000 153 247	215,00	● SC11



Autogenzwillingschlauch

komplett montiert mit Überwurfmutter und Schlauchtülle aus Messing
EN 560 · Schlauchhülse und Doppelschlauchklemme aus Stahl · gefertigt nach **DIN EN ISO 3821, EN 559**

Sauerstoffschlauch: 6 x 5 mm beidseitig 1/4" RH

Acetylschlauch: 9 x 3,5 mm beidseitig 3/8" LH

Länge [m]	Art.-Nr.	EUR	KS
5	1000 153 285	47,95	SU09
10	1000 153 286	74,95	SU09
15	1000 153 287	109,00	SU09
20	1000 153 288	135,00	SU09
30	1000 153 289	189,00	SU09

Autogengasschlauch

komplett montiert mit Schlauchanschlüssen und Presshülsen · pro Meter ein Schlauchordner

Sauerstoffschlauch: 6,3 x 3,5 beidseitig Ü Mutter RH 1/4"

Propanschlauch: 6,3 x 3,5 beidseitig Ü Mutter LH 3/8"

Länge [m]	Art.-Nr.	EUR	KS
5	1201 711 753	89,95	● SC11
15	1000 153 250	195,00	● SC11
20	1000 153 266	255,00	● SC11
10	1201 711 755	149,00	● SC11
25	1000 153 267	275,00	● SC11
40	1000 153 268	465,00	● SC11



Autogengasschlauch

komplett montiert mit Überwurfmutter und Schlauchtülle aus Messing
EN 560 · Schlauchhülse und Doppelschlauchklemme aus Stahl · gefertigt nach **DIN EN ISO 3821, EN 16436**

Sauerstoffschlauch: 6 x 5 mm beidseitig 1/4" RH

Propanschlauch: 9 x 3,5 mm beidseitig 3/8" LH

Länge [m]	Art.-Nr.	EUR	KS
5	1000 153 295	60,95	SU09
10	1000 153 296	92,95	SU09
15	1000 153 297	135,00	SU09
20	1000 153 298	179,00	SU09
30	1000 153 299	255,00	SU09

Autogengasschlauch

komplett montiert mit Schlauchanschlüssen und Presshülsen · pro Meter ein Schlauchordner

Sauerstoffschlauch: 9 x 6 beidseitig Ü Mutter RH 1/4"

Propanschlauch: 9 x 6 beidseitig Ü Mutter LH 3/8"

Länge [m]	Art.-Nr.	EUR	KS
5	1201 711 720	129,00	● SC11
10	1201 711 721	149,00	● SC11

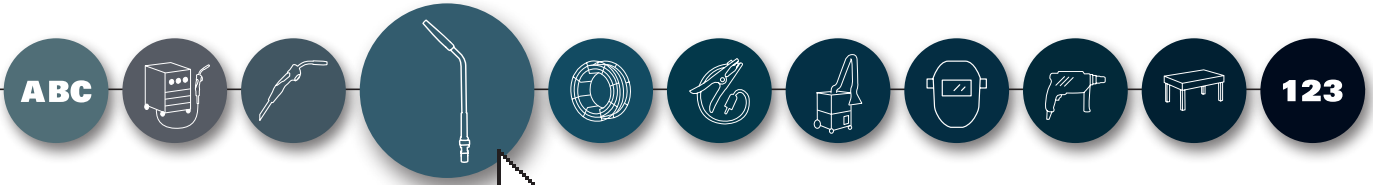

Autogengasschlauch

Brenngas / Sauerstoff · komplett montiert mit Schlauchanschlüssen und Presshülsen · pro Meter ein Schlauchordner · **DIN EN ISO 3821** · rot / blau

Sauerstoffschlauch: 4 x 3,5 beidseitig Ü Mutter RH 1/4"
Brenngas: 4 x 3,5 beidseitig Ü Mutter LH 3/8"

Länge [m]	Art.-Nr.	EUR	KS
5	1000 153 270	76,95	● SC11
10	1000 153 271	125,00	● SC11

Propangasschlauch

komplett mit Anschlüssen · DIN 4815 - PW 30 · Hochdruck 4 x 4 mm

Länge [m]	Anschluss	Art.-Nr.	EUR	KS
1,5	G3/8" LH x G3/8" LH	4000 872 113	27,95	● SK17
4	G3/8" LH x G3/8" LH	4000 872 116	38,95	● SK17
5	G3/8" LH x G3/8" LH	4000 872 112	33,95	● SK17
4	M10 x 1 LHx G3/8" LH	4000 872 130	41,95	● SK17

Acetylgasschlauch

Brenngas · Meterware · nach **DIN EN 559, DIN EN ISO 3821**, außer Propan, Propan-Mischgas · auch geeignet für Erdgas und Wasserstoff · rot



Länge [m]	Betriebsdruck [bar]	VE	Art.-Nr.	EUR	KS
50	20	50	1201 711 702	4,75 ¹⁾	● SC11
50	20	50	1201 711 703	4,95 ¹⁾	● SC11
50	20	50	1201 711 704	5,50 ¹⁾	● SC11

¹⁾ Preis per m

Sauerstoffgasschlauch

Sauerstoff · Meterware · nach **DIN EN 559, DIN EN ISO 3821** · blau



Länge [m]	Betriebsdruck [bar]	VE	Art.-Nr.	EUR	KS
50	20	50	1201 711 699	4,75 ¹⁾	● SC11
50	20	50	1201 711 700	5,50 ¹⁾	● SC11
50	20	50	1201 711 701	4,95 ¹⁾	● SC11

¹⁾ Preis per m

Propangasschlauch

Meterware · nach **DIN 4815, DIN EN 1763-1** für Propan und Propangemische · Rolle



Länge [m]	Innen-Ø [mm]	Wandstärke [mm]	Betriebsdruck [bar]	VE	Art.-Nr.	EUR	KS
50	6,3	3,5	6	50	1201 711 705	7,25 ¹⁾	● SC11
50	8	3,5	6	50	1201 711 706	7,25 ¹⁾	● SC11
50	4	4	30	50	1201 711 707	9,50 ¹⁾	● SC11
50	6,3	5	30	50	1201 711 708	9,50 ¹⁾	● SC11

¹⁾ Preis per m

Autogenzwillingsschlauch

Brenngas / Sauerstoff · Meterware · nach **DIN 4815, DIN EN 1763-1**

Dieser Zwillingsschlauch ist nicht für Propan und Propangemische geeignet · rot / blau



Länge [m]	Betriebsdruck [bar]	VE	Art.-Nr.	EUR	KS
40	20	40	1201 711 750	8,95 ¹⁾	● SC11
40	20	40	1201 711 751	9,25 ¹⁾	● SC11
40	20	40	1201 711 752	10,75 ¹⁾	● SC11

¹⁾ Preis per m



Schnellverschlusskupplung

Messing - einseitig absperrend

Gewinde [mm] (Zoll)	VE	Art.-Nr.	EUR	KS
DN 7,2 Außengewinde				
13,16 (G 1/4)	10	4000 351 909	2,65 ¹⁾	PX04
16,66 (G 3/8)	10	4000 351 910	2,65 ¹⁾	PX04
20,95 (G 1/2)	10	4000 351 911	2,65 ¹⁾	PX04

¹⁾ Preis per St.



Stecknippel

Messing

Innengewinde [mm] (Zoll)	VE	Art.-Nr.	EUR	KS
Stecker DN 7,2				
11,89 (G 1/4)	10	4000 351 924	0,85 ¹⁾	PX04
15,39 (G 3/8)	10	4000 351 925	0,95 ¹⁾	PX04
19,17 (G 1/2)	10	4000 351 926	1,90 ¹⁾	PX04

¹⁾ Preis per St.



Schnellverschlusskupplung

Messing - einseitig absperrend

Gewinde [mm] (Zoll)	VE	Art.-Nr.	EUR	KS
DN 7,2, Innengewinde				
11,89 (G 1/4)	10	4000 351 912	2,65 ¹⁾	PX04
15,39 (G 3/8)	10	4000 351 913	2,65 ¹⁾	PX04
19,17 (G 1/2)	10	4000 351 914	2,65 ¹⁾	PX04

¹⁾ Preis per St.



4000 351 946-
4000 351 947



4000 351 948-
4000 351 949



Schnellverschlusskupplung

Messing - einseitig absperrend

Gewinde [mm] (Zoll)	Schlauchweite	VE	Art.-Nr.	EUR	KS
DN 7,2, Tülle					
-	LW 6	10	4000 351 915	3,20 ¹⁾	PX04
-	LW 9	10	4000 351 916	3,20 ¹⁾	PX04
-	LW 13	10	4000 351 917	3,70 ¹⁾	PX04

¹⁾ Preis per St.

Verteiler

Messing - fertig konfektioniert

Betriebsdruck [bar]	0-35
---------------------	------

Gewinde [mm] (Zoll)	Art.-Nr.	EUR	KS
IG, 2 Kupplungen DN 7,2			
15,39 (G 3/8)	4000 351 946	13,25	PX04
19,17 (G 1/2)	4000 351 947	13,95	PX04
IG, 3 Kupplungen DN 7,2			
15,39 (G 3/8)	4000 351 948	18,50	PX04
19,17 (G 1/2)	4000 351 949	19,50	PX04



Einstecktülle

Messing

Schlauchweite	VE	Art.-Nr.	EUR	KS
Stecker DN 7,2				
LW 6	10	4000 351 918	0,70 ¹⁾	PX04
LW 9	10	4000 351 919	0,70 ¹⁾	PX04
LW 13	10	4000 351 920	1,00 ¹⁾	PX04

¹⁾ Preis per St.



4000 351 962



4000 351 963



Stecknippel

Messing

Außengewinde [mm] (Zoll)	VE	Art.-Nr.	EUR	KS
Stecker DN 7,2				
13,16 (G 1/4)	10	4000 351 921	0,85 ¹⁾	PX04
16,66 (G 3/8)	10	4000 351 922	1,00 ¹⁾	PX04
20,95 (G 1/2)	10	4000 351 923	1,75 ¹⁾	PX04

¹⁾ Preis per St.

Endverteilerdose

mit fertig konfektionierten Messing-Schnellverschlusskupplungen - mit einem robusten Messing-Gewindeinsatz für hohe Anzugsmomente

Gehäuse	Glasfaserverstärkter Kunststoff
Betriebsdruck [bar]	max. 15
Temperaturbereich [°C]	-10 bis +50

Gewinde [mm] (Zoll)	Art.-Nr.	EUR	KS
IG, 2 Kupplungen DN 7,2			
19,17 (G 1/2)	4000 351 962	26,95	PX04
26,44 (G 3/4)	4000 351 964	39,95	PX04
IG, 3 Kupplungen DN 7,2			
19,17 (G 1/2)	4000 351 963	34,95	PX04
26,44 (G 3/4)	4000 351 965	46,95	PX04

Sortimentsbox

mit Schnellverschlusskupplungen und Stecknippel DN 7,2 · Messing blank · handliche, robuste und qualitativ hochwertige Kunststoff-Sortimentsbox mit den gängigsten Artikeln unserer Schnellverschlusskupplungen DN 7,2, Einstecktüllen und Nippel · die gängigsten Messingkupplungen DN 7,2 sowie die zugehörigen Stecknippel sind in 19 Kunststoffboxen übersichtlich präsentiert · die Einsätze können herausgenommen und in der Box selbst individuell platziert werden · alle Einsätze sind mit den Artikelnummern der beinhalteten Teile beschriftet

Bestückung:

- 25 Schnellverschlusskupplungen mit Außengewinde: 10 x G 1/4, 5 x G 3/8, 10 x G 1/2
- 15 Schnellverschlusskupplungen mit Innengewinde: 5 x G 1/4, 5 x G 3/8, 5 x G 1/2
- 15 Schnellverschlusskupplungen mit Schlauchtülle: 5 x LW 6, 5 x LW 9, 5 x LW 13
- 15 Einstecktüllen: 5 x LW 6, 5 x LW 9, 5 x LW 13
- 15 Nippel mit Außengewinde: 5 x G 1/4, 5 x G 3/8, 5 x G 1/2
- 15 Nippel mit Innengewinde: 5 x G 1/4, 5 x G 3/8, 5 x G 1/2
- 1 PTFE-Dichtband



Inhalt	Art.-Nr.	EUR	KS
101-teilig	8000 368 997	355,00	PX04



Gewindetülle

Messing

Betriebsdruck [bar]	max. 25
Temperaturbereich [°C]	max. 90

Gewinde [mm] (Zoll)	Schlauchweite	VE	Art.-Nr.	EUR	KS
Außengewinde					
13,16 (G 1/4)	LW 6	10	4000 351 927	1,40 ¹⁾	PX04
13,16 (G 1/4)	LW 9	10	4000 351 928	1,40 ¹⁾	PX04
13,16 (G 1/4)	LW 13	10	4000 351 929	1,80 ¹⁾	PX04
16,66 (G 3/8)	LW 6	10	4000 351 930	1,40 ¹⁾	PX04
16,66 (G 3/8)	LW 9	10	4000 351 931	1,40 ¹⁾	PX04
16,66 (G 3/8)	LW 13	10	4000 351 932	1,80 ¹⁾	PX04
20,95 (G 1/2)	LW 9	10	4000 351 933	2,35 ¹⁾	PX04
20,95 (G 1/2)	LW 13	10	4000 351 934	2,65 ¹⁾	PX04

¹⁾ Preis per St.



Doppelgewindenippel

Messing zylindrisch

Betriebsdruck [bar]	max. 25
Temperaturbereich [°C]	max. 90

Außengewinde [mm] (Zoll)	VE	Art.-Nr.	EUR	KS
13,16 x 13,16 (G 1/4 x G 1/4)	10	4000 351 950	1,05 ¹⁾	PX04
13,16 x 16,66 (G 1/4 x G 3/8)	10	4000 351 951	1,10 ¹⁾	PX04
16,66 x 16,66 (G 3/8 x G 3/8)	10	4000 351 952	1,20 ¹⁾	PX04
16,66 x 20,95 (G 3/8 x G 1/2)	10	4000 351 953	1,55 ¹⁾	PX04
20,95 x 20,95 (G 1/2 x G 1/2)	10	4000 351 954	1,60 ¹⁾	PX04

¹⁾ Preis per St.



Gewindetülle

Messing

Betriebsdruck [bar]	max. 25
Temperaturbereich [°C]	max. 90

Gewinde [mm] (Zoll)	Schlauchweite	VE	Art.-Nr.	EUR	KS
Innengewinde					
11,89 (G 1/4)	LW 6	10	4000 351 935	1,45 ¹⁾	PX04
11,89 (G 1/4)	LW 9	10	4000 351 936	1,60 ¹⁾	PX04
11,89 (G 1/4)	LW 13	10	4000 351 937	1,60 ¹⁾	PX04
15,39 (G 3/8)	LW 6	10	4000 351 938	1,80 ¹⁾	PX04
15,39 (G 3/8)	LW 9	10	4000 351 939	1,80 ¹⁾	PX04
15,39 (G 3/8)	LW 13	10	4000 351 940	1,80 ¹⁾	PX04
19,17 (G 1/2)	LW 9	10	4000 351 941	2,10 ¹⁾	PX04
19,17 (G 1/2)	LW 13	10	4000 351 942	2,05 ¹⁾	PX04

¹⁾ Preis per St.



Reduziernippel

Messing · kurze Ausführung

Betriebsdruck [bar]	max. 25
Temperaturbereich [°C]	max. 90

Außengewinde [mm] (Zoll)	Innengewinde [mm] (Zoll)	VE	Art.-Nr.	EUR	KS
13,16 (G 1/4)	8,85 (G 1/8)	10	4000 351 958	0,90 ¹⁾	PX04
16,66 (G 3/8)	11,89 (G 1/4)	10	4000 351 959	1,10 ¹⁾	PX04
20,95 (G 1/2)	11,89 (G 1/4)	10	4000 351 960	1,90 ¹⁾	PX04
20,95 (G 1/2)	15,39 (G 3/8)	10	4000 351 955	1,25 ¹⁾	PX04
26,44 (G 3/4)	19,17 (G 1/2)	10	4000 351 956	2,45 ¹⁾	PX04
33,25 (G 1)	24,66 (G 3/4)	10	4000 351 957	2,65 ¹⁾	PX04

¹⁾ Preis per St.



Doppelschlauchtülle

Messing

Betriebsdruck [bar]	max. 16
Temperaturbereich [°C]	max. 90

Schlauchweite	VE	Art.-Nr.	EUR	KS
LW 6	10	4000 351 943	1,00 ¹⁾	PX04
LW 9	10	4000 351 944	1,50 ¹⁾	PX04
LW 13	10	4000 351 945	1,70 ¹⁾	PX04

¹⁾ Preis per St.



Reduziernippel

Messing

Betriebsdruck [bar]	max. 25
Temperaturbereich [°C]	max. 90

Außengewinde [mm] (Zoll)	Innengewinde [mm] (Zoll)	VE	Art.-Nr.	EUR	KS
9,73 (G 1/8)	11,89 (G 1/4)	10	4000 351 901	1,40 ¹⁾	PX04
13,16 (G 1/4)	8,85 (G 1/8)	10	4000 351 900	1,35 ¹⁾	PX04
13,16 (G 1/4)	15,39 (G 3/8)	10	4000 351 902	1,55 ¹⁾	PX04
16,66 (G 3/8)	19,17 (G 1/2)	10	4000 351 904	2,20 ¹⁾	PX04
20,95 (G 1/2)	15,39 (G 3/8)	10	4000 351 903	2,35 ¹⁾	PX04

¹⁾ Preis per St.



Schlauchanschluss

Messing · lösbar · Arbeitsdruck max. 25 bar

Betriebsdruck [bar]	max. 25
Temperaturbereich [°C]	max. 90

für Überwurfmutter [mm] (Zoll)	Schlauchweite	VE	Art.-Nr.	EUR	KS
13,16 (G 1/4)	LW 6	10	4000 351 905	2,35 ¹⁾	PX04
13,16 (G 1/4)	LW 9	10	4000 351 906	2,40 ¹⁾	PX04
16,66 (G 3/8)	LW 6	10	4000 351 907	2,40 ¹⁾	PX04
16,66 (G 3/8)	LW 9	10	4000 351 908	2,40 ¹⁾	PX04

¹⁾ Preis per St.



Schlauchklemme 1-Ohr

mit Einlagering · Stahl glanzverzinkt (W1) · durch den vormontierten Einlagering wird eine absolut sichere Rundum-Abbindung gewährleistet · besonders geeignet für die Verwendung mit weichem und empfindlichem Schlauchmaterial

Spannbereich [mm]	Band-B. [mm]	Inhalt [St.]	Art.-Nr.	EUR	KS
7,5- 8,5	7,8	Beutel á 50	8000 367 349	23,95 ¹⁾	TE70
8,2- 9,5	7,8	Beutel á 50	8000 367 350	22,95 ¹⁾	TE70
10,5-12,5	7,8	Beutel á 50	8000 367 345	26,95 ¹⁾	TE70
11,5-13,3	8,8	Beutel á 50	8000 367 346	29,95 ¹⁾	TE70
13 -15,3	8,8	Beutel á 50	8000 367 347	31,95 ¹⁾	TE70
15 -17,3	8,8	Beutel á 50	8000 367 348	35,95 ¹⁾	TE70

¹⁾ Preis per Beutel



Schlauchschellensortiment

Sortimentsbox 326 x 241 x 57 mm · reduzierte Bestückung · 175 x 2-Ohr Schlauchklemmen, 82 x Schlauchschellen Schneckengewindeausführung · handliche Kunststoff-Sortimentsbox mit reduzierter Bestückung · beinhaltet die gängigsten Artikel unserer Schlauchklemmen und Schlauchschellen

Bestückung:

82 x Schlauchschellen aus Chromstahl in Schneckengewindeausführung
8-12, 10-16, 12-20, 16-25, 20-32, 25-40 mm
175 x 2-Ohr Schlauchklemmen aus verzinktem Stahl
5-7, 7-9, 9-11, 11-13, 13-15, 14-17 mm

Inhalt	Art.-Nr.	EUR	KS
257-teilig	8000 367 523	239,00	TE70



Schlauchklemme 1-Ohr

Stahl glanzverzinkt (W1)

Spannbereich [mm]	Band-B. [mm]	Inhalt [St.]	Art.-Nr.	EUR	KS
14-16	7	Beutel á 50	8000 367 355	21,95 ¹⁾	TE70

¹⁾ Preis per Beutel



Schlauchklemme 2-Ohr

Edelstahl 1.4301 (W4)

Spannbereich [mm]	Band-B. [mm]	Inhalt [St.]	Art.-Nr.	EUR	KS
11-13	6,5	Beutel á 50	8000 367 360	33,95 ¹⁾	TE70
13-15	7	Beutel á 50	8000 367 361	38,95 ¹⁾	TE70
14-17	7	Beutel á 50	8000 367 362	41,95 ¹⁾	TE70
17-20	7,5	Beutel á 50	8000 367 363	50,95 ¹⁾	TE70

¹⁾ Preis per Beutel



Ein starker Partner für technische Gase

Als weltweit führender Hersteller bieten wir ein umfassendes Sortiment von Industriegasen für alle Anwendungen. Unsere Kunden vertrauen unserer hohen Produktqualität, unserer Versorgungssicherheit, unserem anwendungstechnischen Know-how und einem guten Service. Besonders wichtig sind uns schnelle Reaktion und regionale Kompetenz. Mit einem dichten Netzwerk starker Vertriebspartner sind wir immer in Ihrer Nähe.

Unsere Schutzgaslösungen ARCAL™ Reference Line

Die **ARCAL™ Reference Line** von Air Liquide ist die durchgängig standardisierte Produktlinie für Schweißschutzgase mit gleichbleibenden Produktspezifikationen.

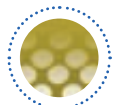

ARCAL™ Prime
99,998% Ar



ARCAL™ Force
82% Ar | 18% CO₂



ARCAL™ Speed
92% Ar | 8% CO₂



ARCAL™ Chrome
98% Ar | 2% CO₂

Für Spezialanwendungen ARCAL™ Technical Line



Mit den Schweißschutzgasen der **ARCAL™ Technical Line** können Anwender den Schweißprozess und die Schweißverbindung wie zum Beispiel Schweißgeschwindigkeit, Nahtqualität oder Nachbearbeitungsaufwand optimieren.

Bedarfsgerechte Gasversorgung

Wir bieten für jeden Anspruch die passende Lieferform:



SMARTOP™ 20 L / 50 L | 200 bar
Mit integrierter Füllstandsanzeige, ON/OFF-Hebel und offener Schutzkappe



EXELTOP™ Kompakt 33L | 300 bar
Voll ausgestattet mit zweistufigem Druckminderer, 300bar-Technologie und geschlossenem Aluminium-Cage – kompakte Bauweise und höchste Sicherheit



Bündel
12x50L | 200 bar

Bündel
12x50L | 300 bar



Qlixbi™ 33L | 300 bar
Klicken. Schweißen. Die bahnbrechende Gase-Versorgung, die das Schweißen revolutioniert.



Von Experten für Experten Der Air Liquide SchweisserCampus

Der SchweisserCampus bietet Anwendungstechnik, Training und Entwicklung für alle Experten, Anwender und Interessenten der Schweißtechnik. Informieren Sie sich über die Trainings unter www.schweissercampus.de

Für Fragen zu den verschiedenen Lieferformen sprechen Sie unseren Vertriebspartner gerne an oder besuchen Sie einfach unsere Homepage.





Gasflasche Albee

Eigentums-Tauschflasche, mietfrei · Druckminderer im Flaschenkopf integriert · bis zu 20 % kleiner und 51 % leichter als eine Standard-Gasflasche inkl. Kappe · praktischer Griff für einfaches und sicheres Handling · hohe Mobilität · jederzeit sichtbare Inhaltsangabe · regelmäßige Wartung und lebenslanger TÜV



Gasart	Ausführung	Inhalt [l]	Flaschendruck [bar]	Art.-Nr.	EUR	KS
Mischgas 82/18	Flasche mit Füllung	20	300	1201 712 042	a. Anfr.	● KV00
Mischgas 82/18	Füllung	20	300	1201 712 045	a. Anfr.	● KV00
Argon 4.8	Flasche mit Füllung	20	300	1201 712 048	a. Anfr.	● KV00
Argon 4.8	Füllung	20	300	1201 712 051	a. Anfr.	● KV00



Gasflasche

Eigentums-Tauschflasche, mietfrei · mit TÜV Abnahme · komplett mit Flaschenventil und Kappe

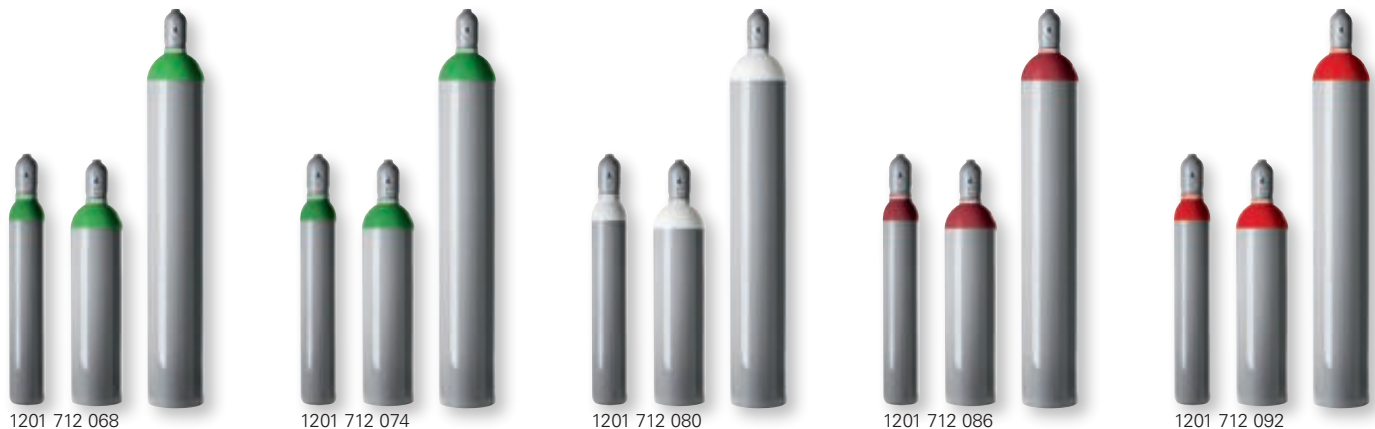

Gasart	Ausführung	Inhalt	Flaschendruck [bar]	Art.-Nr.	EUR	KS
Mischgas 82/18	Flasche mit Füllung	10 l	200	1201 712 068	a. Anfr.	● KV00
Mischgas 82/18	Flasche mit Füllung	20 l	200	1201 712 069	a. Anfr.	● KV00
Mischgas 82/18	Flasche mit Füllung	50 l	200	1201 712 070	a. Anfr.	● KV00
Mischgas 82/18	Füllung	10 l	200	1201 712 071	a. Anfr.	● KV00
Mischgas 82/18	Füllung	20 l	200	1201 712 072	a. Anfr.	● KV00
Mischgas 82/18	Füllung	50 l	200	1201 712 073	a. Anfr.	● KV00
Argon N46	Flasche mit Füllung	10 l	200	1201 712 074	a. Anfr.	● KV00
Argon N46	Flasche mit Füllung	20 l	200	1201 712 075	a. Anfr.	● KV00
Argon N46	Flasche mit Füllung	50 l	200	1201 712 076	a. Anfr.	● KV00
Argon N46	Füllung	10 l	200	1201 712 077	a. Anfr.	● KV00
Argon N46	Füllung	20 l	200	1201 712 078	a. Anfr.	● KV00
Argon N46	Füllung	50 l	200	1201 712 079	a. Anfr.	● KV00
Sauerstoff	Flasche mit Füllung	10 l	200	1201 712 080	a. Anfr.	● KV00
Sauerstoff	Flasche mit Füllung	20 l	200	1201 712 081	a. Anfr.	● KV00
Sauerstoff	Flasche mit Füllung	50 l	200	1201 712 082	a. Anfr.	● KV00
Sauerstoff	Füllung	10 l	200	1201 712 083	a. Anfr.	● KV00
Sauerstoff	Füllung	20 l	200	1201 712 084	a. Anfr.	● KV00
Sauerstoff	Füllung	50 l	200	1201 712 085	a. Anfr.	● KV00
Acetylen	Flasche mit Füllung	10 l / 1,5 kg	18	1201 712 086	a. Anfr.	● KV00
Acetylen	Flasche mit Füllung	20 l / 4 kg	18	1201 712 087	a. Anfr.	● KV00
Acetylen	Flasche mit Füllung	50 l / 10 kg	18	1201 712 088	a. Anfr.	● KV00
Acetylen	Füllung	10 l / 1,5 kg	18	1201 712 089	a. Anfr.	● KV00
Acetylen	Füllung	20 l / 4 kg	18	1201 712 090	a. Anfr.	● KV00
Acetylen	Füllung	50 l / 10 kg	18	1201 712 091	a. Anfr.	● KV00
Formiergas 90/10	Flasche mit Füllung	10 l	200	1201 712 092	a. Anfr.	● KV00
Formiergas 90/10	Flasche mit Füllung	50 l	200	1201 712 093	a. Anfr.	● KV00
Formiergas 90/10	Füllung	10 l	200	1201 712 094	a. Anfr.	● KV00
Formiergas 90/10	Füllung	50 l	200	1201 712 095	a. Anfr.	● KV00

Air Liquide

Online Zeit sparen mit Air Liquide Digital



Schnell und
einfach anmelden



Lieferung erfolgt
wie gewohnt über
Ihren Händler inkl.
Auftrags- und Lie-
ferbestätigungen



Hat etwas nicht
gepasst? Direkt
Rückmeldung geben



Rechnungen,
Lieferscheine,
Wartungsberichte
u.v.m. online abrufen



Rund um die Uhr
Ihre Füllstände
kontrollieren



Mit wenigen Klicks
Gase und Equipment
(nach-)bestellen



Viele Informationen
rund um Gase,
Produkte und
Anwendungen einfach
und schnell finden

So einfach
funktioniert's

- 1 Auf airliquide.de gehen
- 2 Kontaktdaten eingeben
- 3 E-Mail erhalten und bestätigen
- 4 Loslegen!

Und für unterwegs gibt es unsere App



Barcode der Gasflasche scannen



Gas direkt online nachbestellen



Produktinformationen finden



fetra
Transportgeräte



9110 443 300

Stahlflaschenkarre

passend für Stahlflaschen Ø 204-229 mm · geschweißte Stahlrohrkonstruktion mit Stahlblechschaufel · pulverbeschichtet brillantblau, RAL 5007 · Einhand-Schiebegriff · Flaschenhalterung mit Kettensicherung · leichtgängige Räder · Naben mit Rollenlager · **Tragfähigkeit 100 kg**

für Stahlflaschen	Sauerstoff, Acetylen	Sauerstoff, Acetylen
für Flascheninhalt [l]	1 x 20-50	1 x 20-50
Gewicht [kg]	11	8,5
Bereifung	Vollgummi	Luft
H x B [mm]	1240 x 500	1240 x 510
Rad-Ø x B [mm]	250 x 60	260 x 85
Art.-Nr.	9110 443 300	9110 443 301
EUR	169,00	169,00
	●	●
KS	IX49	IX49

fetra
Transportgeräte



Stahlflaschenkarre

für Propangasflasche 1 x 11 kg · mit Stahlblechschaufel passend für Gasflaschen Ø 300 mm · Einhand-Schiebegriff · geschweißte Stahlrohrkonstruktion mit Stahlblechschaufel, pulverbeschichtet brillantblau, RAL 5007 · Flaschenhalterung mit Kettensicherung · Räder, Naben mit Rollenlager · **Tragfähigkeit 100 kg**

für Stahlflaschen	Propan	Propan
für Flascheninhalt [kg]	1 x 11	1 x 11
Gewicht [kg]	14	11,5
Bereifung	Vollgummi	Luft
H x B [mm]	1240 x 530	1240 x 540
Rad-Ø x B [mm]	250 x 60	260 x 85
	●	●
Art.-Nr.	9110 443 302	9110 443 303
EUR	192,00	192,00
	●	●
KS	IX49	IX49

fetra
Transportgeräte



Stahlflaschenkarre

passend für Stahlflaschen Ø 140 mm · geschweißte Stahlrohrkonstruktion mit Stahlblechschaufel · pulverbeschichtet brillantblau, RAL 5007 · Schiebebügel · Flaschenhalterung mit Kettensicherung · Naben mit Rollenlager · **Tragfähigkeit 50 kg**

für Stahlflaschen	Sauerstoff, Acetylen
für Flascheninhalt [l]	2 x 10
Gewicht [kg]	6
Bereifung	Vollgummi
H x B [mm]	1000 x 505
Rad-Ø x B [mm]	200 x 50
Art.-Nr.	9110 443 318
EUR	168,00
	●
KS	IX49

fetra
Transportgeräte



Stahlflaschenkarre

passend für Stahlflaschen Ø 204 mm · geschweißte Stahlrohrkonstruktion mit Stahlblechschaufel · pulverbeschichtet brillantblau, RAL 5007 · 2 Schiebegriffe · Flaschenhalterung mit Kettensicherung · leichtgängige Räder · Naben mit Rollenlager · **Tragfähigkeit 100 kg**

für Stahlflaschen	Sauerstoff, Acetylen	Sauerstoff, Acetylen
für Flascheninhalt [l]	2 x 20	2 x 20
Gewicht [kg]	19,5	17
Bereifung	Vollgummi	Luft
H x B [mm]	1100 x 760	1100 x 760
Rad-Ø x B [mm]	250 x 60	260 x 85
	●	●
Art.-Nr.	9110 443 319	9110 443 320
EUR	277,00	277,00
	●	●
KS	IX49	IX49

Stahlflaschenkarre

geschweißte Stahlrohrkonstruktion mit Stahlblechschaufel, pulverbeschichtet brillantblau, RAL 5007 · 2 Schiebegriffe und 2 Schweißdrahtköcher · Flaschenhalterung mit Kettensicherung · Räder, Naben mit Rollenlager · **Tragfähigkeit 150 kg**



für Stahlflaschen	Sauerstoff, Acetylen	Sauerstoff, Acetylen
für Flascheninhalt [l]	2 x 40-50	2 x 40-50
Gewicht [kg]	28	18
Bereifung	Vollgummi	Luft
H x B [mm]	1300 x 830	1300 x 830
Rad-Ø x B [mm]	400 x 80	400 x 100
Art.-Nr.	9110 443 310	9110 443 311
EUR	338,00	317,00
KS	IX49	IX49



Stahlflaschenkarre

geschweißte Stahlrohrkonstruktion mit Stahlblechschaufel, pulverbeschichtet brillantblau, RAL 5007 · 2 Schiebegriffe · 2 Schweißdrahtköcher · mit zusätzlicher Stützlenkrolle · Flaschenhalterung mit Kettensicherung · Naben mit Rollenlager · **Tragfähigkeit 150 kg**



Ausführung	1 Stützrad	1 Stützrad
für Stahlflaschen	Sauerstoff, Acetylen	Sauerstoff, Acetylen
für Flascheninhalt [l]	2 x 40-50	2 x 40-50
Gewicht [kg]	35	25
Bereifung	Vollgummi	Luft
H x B [mm]	1300 x 830	1300 x 830
Rad-Ø x B [mm]	400 x 80	400 x 100
Art.-Nr.	9110 443 312	9110 443 313
EUR	432,00	412,00
KS	IX49	IX49



Stahlflaschenkarre

treppengängig · Treppenkarre mit Zusatzstreben zum Anschrauben der Flaschenhalterung mit Kettensicherung · stabile, geschweißte Stahlrohrkonstruktion · Stahlblechschaufel, Radschutz und Sicherheitsgriffe · pulverbeschichtet brillantblau, RAL 5007 · 2 dreiarmlige Radsterne jeweils mit 3 TPE-Rädern · **Tragfähigkeit 200 kg** · zerlegte Anlieferung



Ausführung	treppengängig
für Stahlflaschen	Sauerstoff, Acetylen, Propan
für Flascheninhalt [kg]	1 x 20-50 / 1 x 11/33
Gewicht [kg]	22
Bereifung	TPE
H x B [mm]	1300 x 590
Rad-Ø x B [mm]	160 x 40
Art.-Nr.	9110 443 324
EUR	364,00
KS	IX49



Werkzeugkasten

abschließbar · für Stahlflaschenkarren ohne Stützräder und mit einer Breite von mind. 760 mm



L x B x H [mm]	passend für	Ausführung	Gewicht [kg]	Art.-Nr.	EUR	KS
450 x 200 x 150	Stahlflaschenkarren	abschließbar	5	9110 443 321	90,20	IX49





Stahlflaschenwandhalter

Stahlblechkonstruktion feuerverzinkt · Kettensicherung · Bohrungen für Wandbefestigung



Ausführung	Flaschen-Ø [mm]	Art.-Nr.	EUR	KS
für 2 Flaschen	140	9110 443 328	60,50	● IR49
für 2 Flaschen	230	9110 443 329	69,50	● IX49
für 2 Flaschen	320	9110 443 330	87,00	● IX49
für 3 Flaschen	140	9110 443 331	77,20	● IX49
für 3 Flaschen	230	9110 443 332	95,80	● IX49
für 3 Flaschen	320	9110 443 333	130,50	● IX49



Stahlflaschenständer

geschweißte Profilstahlkonstruktion, pulverbeschichtet brillantblau, RAL 5007 · Bohrungen zur Verbindung mehrerer Stahlflaschenständer nebeneinander und zur Wandbefestigung · Flaschenhalterung mit Kettensicherung



H x B [mm]	für Stahlflaschen	für Flaschenanzahl	für Flascheninhalt [l]	Gewicht [kg]	Art.-Nr.	EUR	KS
1000 x 550	Sauerstoff, Acetylen	2	2 x 40-50	15	9110 443 323	179,00	● IX49



Gasflaschenschrank

Lagerung von 33 kg Gasflaschen im Außenbereich nach TRGS 510 · aus verzinktem Stahlblech · Be- und Entlüftung über die Lüftungsspalten oberhalb und unterhalb der Türen · Türen über Zylinderschloss abschließbar zum Schutz vor Zugriff von Unbefugten · Kennzeichnung durch Warnzeichen nach ASR A1.3



1 x 33 kg Flasche



3 x 33 kg Flasche

Lagerkapazität	1 Gasflasche (33kg)	2 Gasflaschen (33kg)	3 Gasflaschen (33kg)	4 Gasflaschen (33kg)
Gewicht [kg]	26	39	65	78
Ausführung	verzinkt	verzinkt	verzinkt	verzinkt
B x T x H [mm]	460 x 400 x 1435	860 x 400 x 1435	1320 x 400 x 1435	1720 x 400 x 1435
	☒	☒	☒	☒
Art.-Nr.	9130 465 667	9130 465 668	9130 465 669	9130 465 670
EUR	511,50	614,90	834,90	874,50
	●	●	●	●
KS	IX95	IX95	IX95	IX95

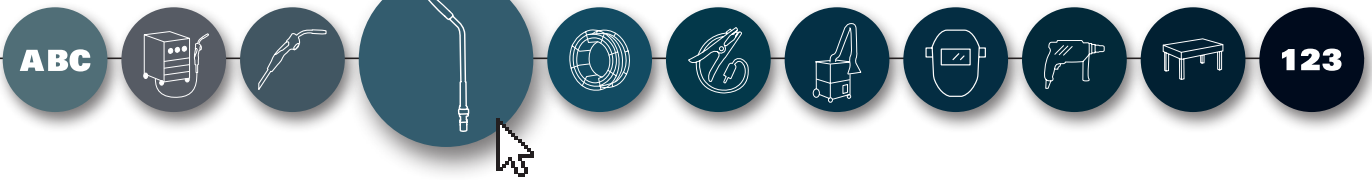

9131 492 543



Gasflaschenlager

für die Lagerung von Propangasflaschen nach TRGS 510 · witterungsgeschützt und diebstahlsicher verschließbar · TÜV-geprüfte permanente Eigenbelüftung · Dach, Wände und Tür aus sendzimirverzinkten Trapezblechen · Fußbodenrahmen und Gitterrostboden verzinkt · 2 Gasdruckfedern erleichtern das einfache Öffnen und Schließen des Daches · Dachverriegelung durch 2 Klemmverschlüsse · einflügelige Tür mit Profilylinderschloss, auch bei geschlossenem Dach zu öffnen · Anlieferung erfolgt montiert mit Bodenrahmen · Abladung mit Stapler oder Kran erforderlich



Typ	GB 1	GB 2
Lagerkapazität	11 St. Propangasflaschen 33 kg oder 22 St. Propangasflaschen 11 kg mittels Gitterrost-Regalboden	14 St. Propangasflaschen 33 kg oder 27 St. Propangasflaschen 11 kg mittels Gitterrost-Regalboden
Gewicht [kg]	134	166
Ausführung	verzinkt, montiert, mit Bodenrahmen	verzinkt, montiert, mit Bodenrahmen
B x T x H [mm]	1420 x 1080 x 1470	1420 x 1490 x 1470
Innenmaße B x T x H [mm]	1300 x 800 x 1300	1300 x 1250 x 1300
Art.-Nr.	9131 492 550	9131 492 551
EUR	a. Anfr.	a. Anfr.
KS	KV00	KV00

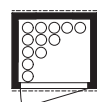

9131 492 538

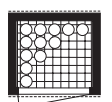

9131 492 543

Gasflaschenlager

das ideale Außenlager für die sichere Lagerung von Druckgasflaschen, gleichgestellt mit einer Drahtgitterkonstruktion · es können brandfördernde, brennbare oder neutrale Gase gelagert werden · bei einer individuellen Gefährdungsbeurteilung kann evtl. der in der TRGS 510 aufgeführte Mindestabstand verringert werden · sichere Lagerung der Flaschen durch verstellbare Haltevorrichtungen und Kettensicherung · Konstruktion mit statischem Nachweis · Seitenwände, Tür und Dach aus sendzimirverzinkten Profilblechen · Anlieferung fertig montiert · Abladung mit Stapler oder Kran erforderlich

Container ohne Bodenrahmen - sind zur bauseitigen Befestigung am Boden vorbereitet
 Container mit Bodenrahmen - verzinkte Bodenkonstruktion mit Gitterrostelementen befahrbar und hoch belastbar nach DIN 1072 und DIN 1055 · Bodenbelastung: bis 750 kg/m² bei verteilter Last

- **Max. Dachlast (Schneelast) 220 kg/m² bei verteilter Last**
- **Windlast: 0,59 Kn/m² (Windlastzone 2 – Binnenland)**

Gebaut nach der TRGS 510 mit der dazugehörigen Beurteilung des TÜV Rheinland können in diesem geschlossenen Gasflaschen-Lagercontainer Gasflaschen auch ohne den Einbau eines zusätzlichen Lüfters gelagert werden, sauber, sicher und dennoch so gut belüftet wie in einer Drahtgitterkonstruktion durch einen zusätzlich unterlüfteten Boden in Verbindung mit den Lüftungskiemen.

Typ	125	125
Lagerkapazität	25 St. Techn. Gase 50-l-Flaschen oder / 14 St. Propangasflaschen 33 kg oder / 28 St. Propangasflaschen 11 kg mittels Gitterrost-Regalboden oder / 1 St. Gasflaschen-Leihpaletten	25 St. Techn. Gase 50-l-Flaschen oder / 14 St. Propangasflaschen 33 kg oder / 28 St. Propangasflaschen 11 kg mittels Gitterrost-Regalboden oder / 1 St. Gasflaschen-Leihpaletten
Türgröße B x H [mm]	1300 x 1970	1300 x 1890
Gewicht [kg]	172	210
Ausführung	verzinkt montiert, ohne Bodenrahmen	verzinkt, montiert mit Bodenrahmen
B x T x H [mm]	1420 x 1490 x 2150	1420 x 1490 x 2150
Innenmaße B x T x H [mm]	1300 x 1250 x 2080	1300 x 1250 x 2000
Art.-Nr.	9131 492 538	9131 492 543
EUR	a. Anfr.	a. Anfr.
KS	KV00	KV00



9131 492 545



9131 492 541



9131 492 540 9131 492 545

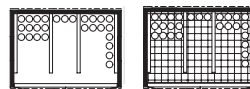

9131 492 541 9131 492 546



Gasflaschenlager

das ideale Außenlager für die sichere Lagerung von Druckgasflaschen, gleichgestellt mit einer Drahtgitterkonstruktion - es können brandfördernde, brennbare oder neutrale Gase gelagert werden - bei einer individuellen Gefährdungsbeurteilung kann evtl. der in der TRGS 510 aufgeführte Mindestabstand verringert werden - sichere Lagerung der Flaschen durch verstellbare Haltevorrichtungen und Kettensicherung - Konstruktion mit statischem Nachweis - Seitenwände, Tür und Dach aus sendzimirverzinkten Profilblechen - Anlieferung fertig montiert - Abladung mit Stapler oder Kran erforderlich

Container ohne Bodenrahmen - sind zur bauseitigen Befestigung am Boden vorbereitet

Container mit Bodenrahmen - verzinkte Bodenkonstruktion mit Gitterrostelementen befahrbar und hoch belastbar nach DIN 1072 und DIN 1055 - Bodenbelastung: bis 750 kg/m² bei verteilter Last

- **Max. Dachlast (Schneelast) 220 kg/m² bei verteilter Last**
- **Windlast: 0,59 Kn/m² (Windlastzone 2 – Binnenland)**

Gebaut nach der TRGS 510 mit der dazugehörigen Beurteilung des TÜV Rheinland können in diesem geschlossenen Gasflaschen-Lagercontainer Gasflaschen auch ohne den Einbau eines zusätzlichen Lüfters gelagert werden, sauber, sicher und dennoch so gut belüftet wie in einer Drahtgitterkonstruktion durch einen zusätzlich unterlüfteten Boden in Verbindung mit den Lüftungskiemen.

Typ	348	348
Lagerkapazität	48 St. Techn. Gase 50-l-Flaschen oder / 28 St. Propangasflaschen 33 kg oder / 80 St. Propangasflaschen 11 kg mittels Gitterrost-Regalboden	48 St. Techn. Gase 50-l-Flaschen oder / 28 St. Propangasflaschen 33 kg oder / 80 St. Propangasflaschen 11 kg mittels Gitterrost-Regalboden
Türgröße B x H [mm]	1300 x 1970	1300 x 1890
Gewicht [kg]	360	560
Ausführung	verzinkt montiert, ohne Bodenrahmen	verzinkt, montiert mit Bodenrahmen
B x T x H [mm]	3050 x 2170 x 2150	3050 x 2170 x 2150
Innenmaße B x T x H [mm]	2920 x 2000 x 2080	2920 x 2000 x 2000
Art.-Nr.	9131 492 540	9131 492 545
EUR	a. Anfr.	a. Anfr.
KS	KV00	KV00



Gasflaschenlager

das ideale Außenlager für die sichere Lagerung von Druckgasflaschen, gleichgestellt mit einer Drahtgitterkonstruktion - es können brandfördernde, brennbare oder neutrale Gase gelagert werden - bei einer individuellen Gefährdungsbeurteilung kann evtl. der in der TRGS 510 aufgeführte Mindestabstand verringert werden - sichere Lagerung der Flaschen durch verstellbare Haltevorrichtungen und Kettensicherung - Konstruktion mit statischem Nachweis - Seitenwände, Tür und Dach aus sendzimirverzinkten Profilblechen - Anlieferung fertig montiert - Abladung mit Stapler oder Kran erforderlich

Container ohne Bodenrahmen - sind zur bauseitigen Befestigung am Boden vorbereitet

Container mit Bodenrahmen - verzinkte Bodenkonstruktion mit Gitterrostelementen befahrbar und hoch belastbar nach DIN 1072 und DIN 1055 - Bodenbelastung: bis 750 kg/m² bei verteilter Last

- **Max. Dachlast (Schneelast) 220 kg/m² bei verteilter Last**
- **Windlast: 0,59 Kn/m² (Windlastzone 2 – Binnenland)**

Gebaut nach der TRGS 510 mit der dazugehörigen Beurteilung des TÜV Rheinland können in diesem geschlossenen Gasflaschen-Lagercontainer Gasflaschen auch ohne den Einbau eines zusätzlichen Lüfters gelagert werden, sauber, sicher und dennoch so gut belüftet wie in einer Drahtgitterkonstruktion durch einen zusätzlich unterlüfteten Boden in Verbindung mit den Lüftungskiemen.

Typ	366	366
Lagerkapazität	66 St. Techn. Gase 50-l-Flaschen oder / 36 St. Propangasflaschen 33 kg oder / 4 St. Gasflaschen-Leihpaletten	66 St. Techn. Gase 50-l-Flaschen oder / 36 St. Propangasflaschen 33 kg oder / 4 St. Gasflaschen-Leihpaletten
Türgröße B x H [mm]	2750 x 1970	2750 x 1890
Gewicht [kg]	360	560
Ausführung	verzinkt montiert, ohne Bodenrahmen	verzinkt, montiert mit Bodenrahmen
B x T x H [mm]	3050 x 2170 x 2150	3050 x 2170 x 2150
Innenmaße B x T x H [mm]	2920 x 2000 x 2080	2920 x 2000 x 2000
Art.-Nr.	9131 492 541	9131 492 546
EUR	a. Anfr.	a. Anfr.
KS	KV00	KV00

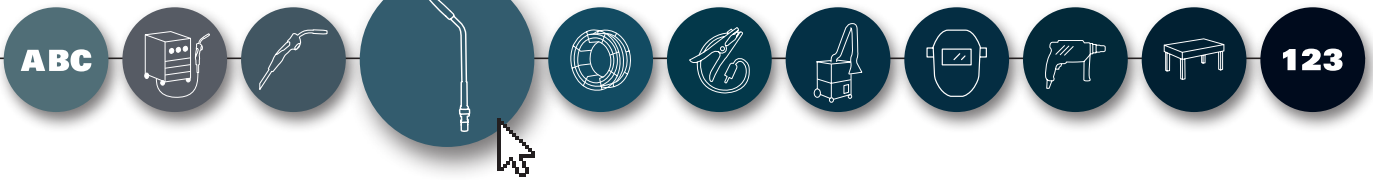

Gasflaschendepot

Lagerung von Gasflaschen im Innen- und Außenbereich nach TRGS 510 · aus verzinktem Stahlblech · wahlweise als geschlossene Ausführung oder mit gelochten Türen und Seitenwänden, dadurch natürliche Belüftung · mit Rückwand, Boden und Zwischenboden · serienmäßig mit Dreikantschloss und Schlüssel · zerlegte Anlieferung
Lieferung ohne Gasflaschen!



9131 465 595



B x T x H [mm]	Lagerkapazität	Gewicht [kg]	Anzahl Türen	Ausführung	Art.-Nr.	EUR	KS
840 x 690 x 1475	max.10 Gasflaschen (11kg)	75	1	verzinkt gelocht	9131 465 595	573,00	IB11
1680 x 690 x 1475	max.20 Gasflaschen (11kg)	150	2	verzinkt gelocht	9131 465 596	1096,00	IB11
840 x 690 x 1475	max.10 Gasflaschen (11kg)	91	1	verzinkt geschlossen	9131 465 597	546,00	IB11
1680 x 690 x 1475	max.20 Gasflaschen (11kg)	182	2	verzinkt geschlossen	9131 465 598	1015,00	IB11

Gasflaschencontainer

stabile, feuerverzinkte Rahmenkonstruktion nach TRGS-Richtlinie 510 · zur vorschriftsmäßigen Lagerung von Gasflaschen im Außenbereich · mit abschließbarem Doppel-Flügelgtor · Dach aus beschichtetem Trapezblech (Schneelast 75 kg/m²) · zerlegte Anlieferung · die Lagerkapazität bezieht sich auf Gasflaschen mit Ø 230 mm



9131 466 694

B x T x H [mm]	Lagerkapazität	Gewicht [kg]	Art.-Nr.	EUR	KS
ohne Dach					
2100 x 1085 x 2100	max. 32 Gasflaschen	179	9131 466 685	1850,00	IK11
2100 x 1500 x 2100	max. 48 Gasflaschen	194	9131 466 686	1943,00	IK11
2400 x 1500 x 2100	max. 60 Gasflaschen	213	9131 466 687	2139,00	IK11
3100 x 1500 x 2100	max. 78 Gasflaschen	247	9131 466 688	2300,00	IK11
3100 x 2100 x 2100	max. 104 Gasflaschen	287	9131 466 689	2602,00	IK11
mit Dach					
2100 x 1085 x 2190	max. 32 Gasflaschen	201	9131 466 690	2025,00	IK11
2100 x 1500 x 2190	max. 48 Gasflaschen	222	9131 466 691	2141,00	IK11
2400 x 1500 x 2190	max. 60 Gasflaschen	250	9131 466 692	2373,00	IK11
3100 x 1500 x 2190	max. 78 Gasflaschen	290	9131 466 693	2604,00	IK11
3100 x 2100 x 2190	max. 104 Gasflaschen	349	9131 466 694	3011,00	IK11

Zubehör	Art.-Nr.	EUR	KS
Gasflaschengestell L 1300 x B 1000 x H 850 mm	9131 466 710	265,00	IX11



Gasflaschencontainer

mit Tränenblechboden · stabile, feuerverzinkte Rahmenkonstruktion nach TRGS-Richtlinie 510 · zur vorschriftsmäßigen Lagerung von Gasflaschen im Außenbereich · Einfahrtaschen zur Aufnahme mit einem Gabelstapler · mit abschließbarem Flügeltor (ab Breite 2115 mm als Doppel-Flügeltor) · Dach aus beschichtetem Trapezblech (Schneelast 75 kg/m²) · die Lagerkapazität bezieht sich auf Gasflaschen mit Ø 230 mm · **montierte Anlieferung**
Hinweis: Mitteltrennwand und Auffahrrampe gehören nicht zum Lieferumfang



9131 466 755

B x T x H [mm]	Lagerkapazität	Gewicht [kg]	Ausführung	Art.-Nr.	EUR	KS
1085 x 1140 x 2170	max. 16 Gasflaschen	210	verzinkt, mit Dach	9131 466 750	2548,00	● IK11
2115 x 1155 x 2260	max. 32 Gasflaschen	365	verzinkt, mit Dach	9131 466 751	3504,00	● IK11
2115 x 1570 x 2260	max. 45 Gasflaschen	432	verzinkt, mit Dach	9131 466 752	3902,00	● IK11
2535 x 1575 x 2260	max. 60 Gasflaschen	484	verzinkt, mit Dach	9131 466 753	4311,00	● IK11
3135 x 1570 x 2260	max. 78 Gasflaschen	583	verzinkt, mit Dach	9131 466 754	4657,00	● IK11
3135 x 2170 x 2260	max. 104 Gasflaschen	777	verzinkt, mit Dach	9131 466 755	5758,00	● IK11



Gasflaschencontainer

mit Gitterrostboden · stabile, feuerverzinkte Rahmenkonstruktion nach TRGS-Richtlinie 510 · zur vorschriftsmäßigen Lagerung von Gasflaschen im Außenbereich · Einfahrtaschen zur Aufnahme mit einem Gabelstapler · mit abschließbarem Flügeltor (ab Breite 2115 mm als Doppel-Flügeltor) · Dach aus beschichtetem Trapezblech (Schneelast 75 kg/m²) · die Lagerkapazität bezieht sich auf Gasflaschen mit Ø 230 mm · **montierte Anlieferung**



9131 466 759

B x T x H [mm]	Lagerkapazität	Gewicht [kg]	Ausführung	Art.-Nr.	EUR	KS
1085 x 1140 x 2170	max. 16 Gasflaschen	194	verzinkt, mit Dach	9131 466 756	2515,00	● IK11
2115 x 1155 x 2260	max. 32 Gasflaschen	336	verzinkt, mit Dach	9131 466 757	3450,00	● IK11
2115 x 1570 x 2260	max. 45 Gasflaschen	393	verzinkt, mit Dach	9131 466 758	3750,00	● IK11
2535 x 1575 x 2260	max. 60 Gasflaschen	438	verzinkt, mit Dach	9131 466 759	4201,00	● IK11
3135 x 1570 x 2260	max. 78 Gasflaschen	518	verzinkt, mit Dach	9131 466 760	4491,00	● IK11
3135 x 2170 x 2260	max. 104 Gasflaschen	688	verzinkt, mit Dach	9131 466 761	5481,00	● IK11

Zubehör	Art.-Nr.	EUR	KS
Gasflaschengestell L 1300 x B 1000 x H 850 mm	9131 466 710	265,00	● IX11

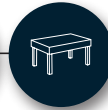
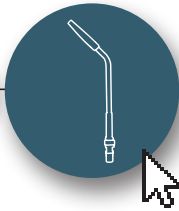

ÜBERZEUGENDE ARGUMENTE.

PROMAT-Qualität spricht für sich.



 **PROMAT**

www.nordwest-promat.com



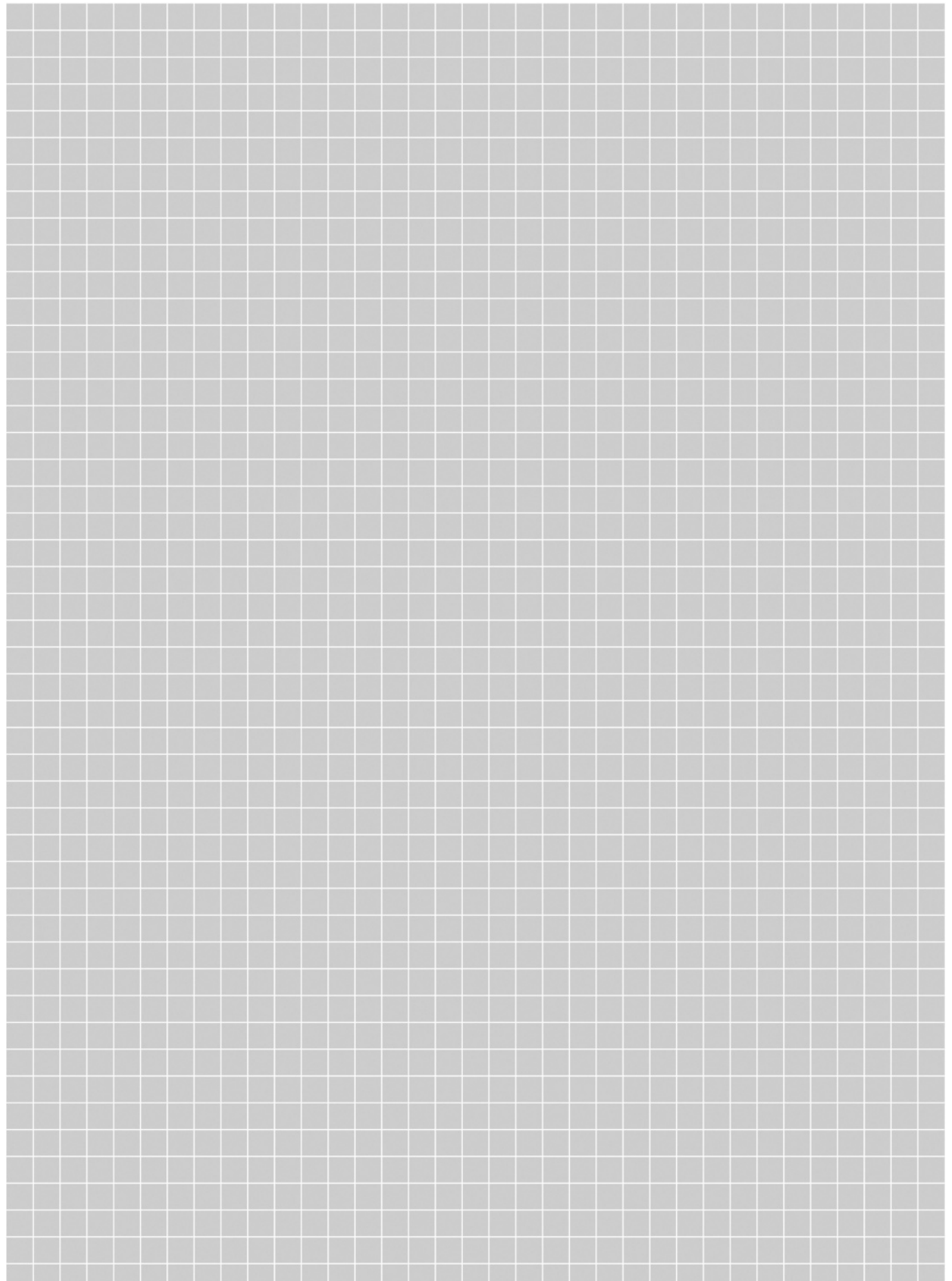



SCHWEISSZUSATZ- WERKSTOFFE UND LOTE

Unlegierte Stabelektroden nach DIN EN ISO 2560-A

DIN EN ISO 2560-A Einteilung von umhüllten Stabelektroden zum Lichtbogenschweißen von unlegierten Stählen und Feinkornbaustählen

Beispiel "GARANT"

E 42 2 - B 4 2 H10
1 2 3 4 5 6 7 8

1 Kurzzeichen für das Lichtbogenhandschweißen

2 Kennzahl	Mindeststreckgrenze ¹⁾ Zugfestigkeit		Mindestbruchdehnung A ₅ (%)
	R _e (MPa)	R _m (MPa)	
35	355	440 - 570	22
38	380	470 - 600	20
42	420	500 - 640	20
46	460	530 - 680	20
50	500	560 - 720	18

1) Als Streckgrenze gilt die untere Streckgrenze R_{eL}. Ist sie nicht ausgeprägt, dann ist die 0,2 %-Dehngrenze R_{p0,2} zu wählen.

3 Kennbuchstabe/-zahl Mindest-Kerbschlagarbeit 47 J bei °C

Z	keine Anforderungen
A	+20
0	0
2	-20
3	-30
4	-40
5	-50
6	-60

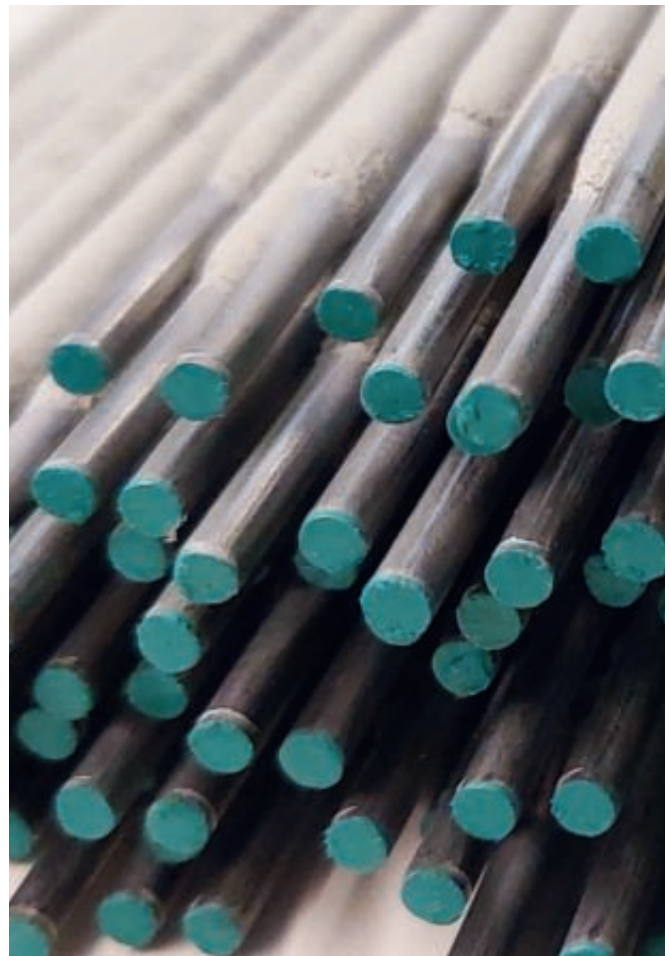

4 Legierungskurzzeichen	Chemische Zusammensetzung ¹⁾		
	Mn	Mo	Ni
kein Kurzzeichen	2,0	-	-
Mo	1,4	0,3 - 0,6	-
Mn Mo	> 1,4 - 2,0	0,3 - 0,6	-
1 Ni	1,4	-	0,6 - 1,2
2 Ni	1,4	-	1,8 - 2,6
3 Ni	1,4	-	2,6 - 3,8
Mn 1 Ni	> 1,4 - 2,0	-	0,6 - 1,2
1 Ni Mo	1,4	0,3 - 0,6	0,6 - 1,2

1) falls nicht festgelegt: Mo<0,2; Ni<0,3; Cr<0,2; V<0,08; Nb<0,05; Cu<0,3 Einzelwerte sind Höchstwerte

5 Kurzzeichen Umhüllungstyp

A	sauer
C	zellulose
R	rutil
RR	dick rutil ¹⁾
RC	rutil-zellulose
RA	rutil-sauer
RB	rutil-basisch
B	basisch

1) Verhältnis von Umhüllungs- zum Kernstabdurchmesser $\geq 1,6$

6 Kennziffer	Ausbringung (%)	Stromart
1	<105	
2	<105	
3	>105 ≤ 125	
4	>105 ≤ 125	
5	>125 ≤ 160	
6	>125 ≤ 160	
7	>160	
8	>160	

7 Kennziffer Schweißposition

1	alle Positionen
2	alle Positionen, außer Fallnaht
3	Stumpfnah in Wannenposition
4	Kehlnah in Wannen- und Horizontalposition
5	Stumpf- und Kehlnah in Wannenposition für Kehlnah und wie Kennziffer 3

8 Kennzeichen Höchstgehalt an diffusiblem Wasserstoff (ml/100g abgeschmolzenes Schweißgut)

H 5	5
H10	10
H15	15



Schweißzusätze für nichtrostende und hitzebeständige Stähle nach DIN EN ISO 3581-A

DIN EN ISO 3581-A Umhüllte Stabelektroden zum Lichtbogenschweißen von nichtrostenden und hitzebeständigen Stählen

Beispiel "FINOX 4430 AC"

E 19 12 3 L R 2 3
1 2 3 4 5

1 Kurzzeichen für das Lichtbogenhandschweißen

2 Kurzname für die chemische Zusammensetzung des Schweißgutes. Es werden die Legierungsbestandteile (Richtwerte) in der Reihenfolge **Cr, Ni, Mo** zahlenmäßig hintereinander ohne das chemische Kurzzeichen aufgeführt. **Weitere** Legierungsbestandteile wie Niob, Mangan, Stickstoff und Kupfer, werden als chemische Kurzzeichen ohne zahlenmäßige Angabe des Legierungsanteils hinzugefügt. Der Zusatz **L** weist auf einen besonders niedrigen Kohlenstoffgehalt hin. Neben der Legierung müssen die in der Norm festgelegten mechanischen Eigenschaften erreicht werden.

3 Kurzzeichen für den Umhüllungstyp Umschreibung

R	rutilumhüllt
B	basischumhüllt

4	Kennziffer	Ausbringung (%)	Stromart
1		<105	
2		<105	
3		>105 ≤ 125	
4		>105 ≤ 125	
5		>125 ≤ 160	
6		>125 ≤ 160	
7		>160	
8		>160	

Eignung für Wechselstrom bei Leerlaufspannung von max. 65 V

5	Kennziffer	Schweißposition
1		alle Positionen
2		alle Positionen, außer Fallnaht
3		Stumpfnah in Wannenposition
4		Kehlnah in Wannen- und Horizontalposition
5		Stumpfnah in Wannenposition
		Kehlnah in Wannenposition
		Falposition und Position wie Kennziffer 3

Schweißpositionen nach DIN EN ISO 6947:1997-05

Stumpfnähte Blech



Kehlnähte Blech

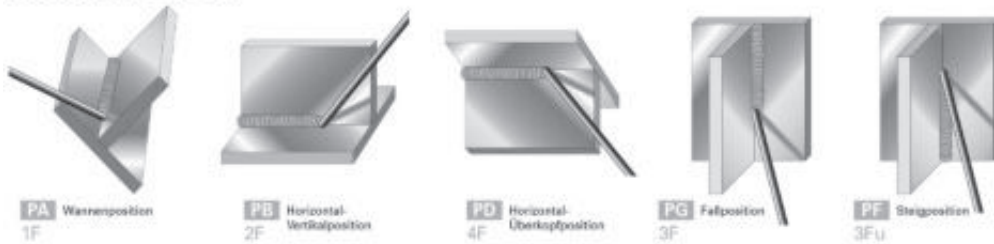

Stumpfnähte Rohr



Kehlnähte Rohr



WÄRMEBEHANDLUNG

U	ungeglüht
S	spannungsarm geglüht
N	normalgeglüht
V	vergütet
A	angelassen
RT	Raumtemperatur

HÄRTE

HB	Brinell-Härte (EN ISO 6506)
HRC	Rockwell-Härte (EN ISO 6508)
HV	Vickers-Härte (EN ISO 6507)

STROMART UND POLUNG

	Gleichstrom Minuspol
	Gleichstrom Pluspol
	Wechselstrom

ZULASSUNGEN UND ABNAHMEGESELLSCHAFTEN

TÜV	Verband des Technischen Überwachungsvereins e. V.
DB	Deutsche Bahn AG
ABS	American Bureau of Shipping
BV	Bureau Veritas
GL	Germanischer Lloyd
LR	Lloyd's Register of Shipping
DNV	Det Norske Veritas
RR	Russian Maritime register of Shipping

Bemerkung: Der Umfang der Zulassungen bezogen auf Grundwerkstoffe, Schweißpositionen, Wärmebehandlungszustände, Durchmesserbereiche, Schutzgase, Schweißpulver usw. kann im Fachgroßhandel nachgefragt werden.

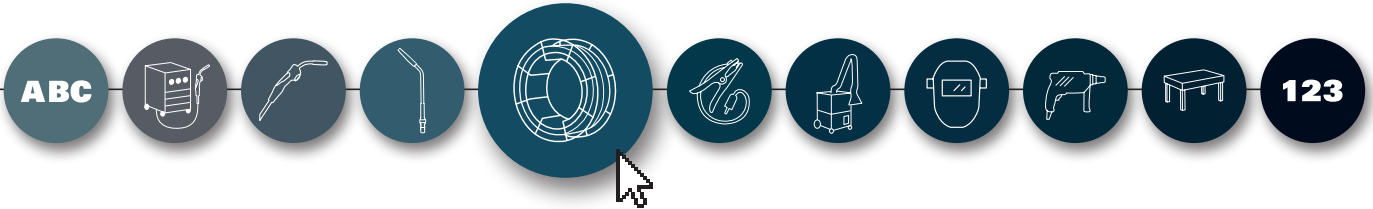

Bescheinigung über Werkstoffprüfungen nach EN 10 204

Im Rahmen der Abnahme von geschweißten Bauteilen werden von unseren Auftraggebern bzw. überwachenden Institutionen in steigendem Maße Nachweise über Eigenschaften und Güterwerte der Schweißzusätze gefordert.

Wir geben Ihnen nachstehend einige Erläuterungen mit der Bitte, diese bei Anfragen und Aufträgen zu berücksichtigen.

Zur Bestimmung der Ausführung dieser Bescheinigungen wird bei Anfragen und Aufträgen die Europäische Norm EN 10 204 herangezogen. EN 10 204 legt fest, wer prüfverantwortlich und unterschriftsberechtigt ist und ob die Bescheinigungen Angaben über allgemeine Richtwerte oder spezifische Prüfungsergebnisse, bezogen auf die jeweilige Lieferung, enthalten müssen.

Wir möchten ausdrücklich darauf hinweisen, dass EN 10 204 nachfolgende Angaben nicht enthält und diese vom Auftraggeber mit der Warenbestellung mitgeteilt werden müssen:

Prüfungsumfang: z. B. Art und Anzahl der Prüfungen, Einzelelemente bei chem. Analysen

Hilfsstoffe: z. B. Art des Schutzgases

Prüfparameter: z. B. Wärmenachbehandlung des Prüfstückes, Prüftemperatur

Anforderungen: z. B. Mindestwerte für Dehngrenze, Zugfestigkeit, Dehnung und Kerbschlagarbeit, Toleranzen der chemischen Zusammensetzung.

Prüfaufsicht: z. B. TÜV, Germanischer Lloyd, DB

Alle Bescheinigungen nach EN 10 204 sind kostenpflichtig.

Nachstehend beschreiben wir auszugsweise die für Schweißzusätze üblichen Bescheinigungen:

Bescheinigung	Bestätigung der Bescheinigung durch den	Inhalt der Bescheinigung
Werkszeugnis 2.2	Hersteller	Richtwerte aufgrund laufender Betriebsaufzeichnungen
Abnahmeprüfzeugnis 3.1	von der Fertigungsabteilung, unabhängigem Abnahmebeauftragten des Herstellers	Prüfergebnisse ermittelt an der Lieferung oder an Prüfeinheiten, von denen die Lieferung ein Teil ist.
Abnahmeprüfzeugnis 3.2	von der Fertigungsabteilung, unabhängigem Abnahmebeauftragten des Herstellers und vom Besteller beauftragten Abnahmebeauftragten oder den in den amtlichen Vorschriften genannten Abnahmebeauftragten	Prüfergebnisse ermittelt an der Lieferung oder an Prüfeinheiten, von denen die Lieferung ein Teil ist



Kjellberg®
FINSTERWALDE



Stabelektrode PRIMA Blue

Normbezeichnung:
DIN EN ISO 2560-A: E 42 0 RC 11
AWS A 5.1: E 6013

niedriglegiert, rutilzelluloseumhüllt

Eigenschaften und Anwendungsgebiete:

Stabelektrode mit hervorragenden Schweißigenschaften in allen Positionen · für Verbindungs- und Reparaturschweißung von unlegierten Baustählen in allen Bereichen der stahlverarbeitenden Industrie und des Handwerks · die Elektrode ist sehr einfach zu verarbeiten - sie zeichnet sich durch gute Spaltüberbrückbarkeit, leichtes Zünden und Wiederezünden und geringe Spritzverluste aus · das Ergebnis ist eine glatte feinschuppige Nahtoberfläche mit einer sehr leicht zu lösenden Schlacke auch auf angerosteten und geprimerten Grundwerkstoffen

Grundwerkstoffe:*

allg. Baustähle: S 235 bis S 355
Schiffbaustähle: A, B, D, A32/36, D32/36
Druckbehälterstähle: P 195 bis P 355
Rohrstähle: L 210 bis L 360
Stahlguss: GE200, GE240, GP 240, G20Mo5, G21Mn5
Betonstahl: BSt 420, BSt 500

*Umfang der Eignung hinsichtlich besonderer Eigenschaften und Zulassungsumfang prüfen

Zulassungen: TÜV / DB / DNV / CE

Stromart = - / ~

Schweißposition: PA, PB, PC, PE, PF, PG

Ø x L [mm]	Inhalt	Gewicht [kg]	VE	Art.-Nr.	EUR	KS
1,6 x 250	250 Stück	1,5	1,5	1205 751 060	55,95 ¹⁾	SA15
2 x 250	175 Stück	1,6	1,6	1205 751 061	43,95 ¹⁾	SA15
2,5 x 350	252 Stück	4,8	4,8	1205 751 064	32,95 ¹⁾	SA15
3,2 x 350	147 Stück	4,8	4,8	1205 751 065	31,95 ¹⁾	SA15
4 x 350	103 Stück	4,8	4,8	1205 751 066	30,95 ¹⁾	SA15

¹⁾ Preis per kg brutto, zzgl. gültigem Zuschlag

Kjellberg®
FINSTERWALDE



Stabelektrode OPTIMAL

Normbezeichnung:
DIN EN ISO 2560-A: E 42 0 RB 12
AWS A 5.1: E 6013

niedriglegiert, dick rutilbasischumhüllt

Eigenschaften und Anwendungsgebiete:

Elektrode zum Schweißen von un- und niedriglegierten Stählen · besonders geeignet für Dünnblechschweißungen sowie Schweißungen an dünnwandigen Rohren und Profilen · feintropfiger, spritzarmer Werkstoffübergang · ergibt sehr feinschuppige Nähte mit kerbfreiem Übergang und leicht lösbarer Schlacke · Lichtbogen ist weich und stabil · Zünden, Wiederezünden und Schweißen ist auch bei niedriger Stromstärke noch gut möglich

Grundwerkstoffe:*

allg. Baustähle: S 235 bis S 355
Feinkornbaustähle: S 275 bis S 355
Schiffbaustähle: A, B, D, A32/36, D32/36
Druckbehälterstähle: P 195 bis P 355
Rohrstähle: L 210 bis L 360
Stahlguss: GE200, GE240, GP 240, G20Mo5, G21Mn5
Betonstahl: BSt 420, BSt 500

*Umfang der Eignung hinsichtlich besonderer Eigenschaften und Zulassungsumfang prüfen

Zulassungen: BV, DNV, LR, RS, DB, TÜV, CE

Stromart = - / = + / ~

Schweißposition: PA, PB, PC, PE, PF

Ø x L [mm]	Inhalt	Gewicht [kg]	VE	Art.-Nr.	EUR	KS
2 x 250	192 Stück	1,7	1,7	1205 751 020	48,95 ¹⁾	SA15
2,5 x 350	218 Stück	4,6	4,6	1205 751 021	28,95 ¹⁾	SA15
3,25 x 350	146 Stück	4,8	4,8	1205 751 022	26,95 ¹⁾	SA15
4 x 350	94 Stück	4,8	4,8	1205 751 023	25,95 ¹⁾	SA15

¹⁾ Preis per kg brutto, zzgl. gültigem Zuschlag

Kjellberg®
FINSTERWALDE



Stabelektrode TITAN S

Normbezeichnung:
DIN EN ISO 2560-A: E 42 0 RR 12
AWS A 5.1: E 6013

niedriglegiert, dick rutilumhüllt

Eigenschaften und Anwendungsgebiete:

Elektrode für vielseitigen Einsatz in Industrie und Handwerk · für Verbindungsschweißungen im Fahrzeug-, Behälter-, Kessel-, Rohrleitungs-, Schiff-, Stahl- und Maschinenbau an un- und niedriglegierten Stählen · hervorragende Zündeigenschaften · weicher Lichtbogen · wenig Spritzer · feinschuppiges und glattes Nahtbild · flache Hohlkehlnähte · meist selbstlösende Schlacke

Grundwerkstoffe:*

allg. Baustähle: S 235 bis S 355
Feinkornbaustähle: S 275 bis S 355
Schiffbaustähle: A32/36, D32/36, A40, D40
Druckbehälterstähle: P 195 bis P 355
Rohrstähle: L 210 bis L 360
Stahlguss: GE200, GE240, GP 240, G20Mo5, G21Mn5
Betonstahl: BSt 420, BSt 500

*Umfang der Eignung hinsichtlich besonderer Eigenschaften und Zulassungsumfang prüfen

Zulassungen: TÜV, DB, CE

Stromart = - / ~

Schweißposition: PA, PB, PC, PE, PF

Ø x L [mm]	Inhalt	Gewicht [kg]	VE	Art.-Nr.	EUR	KS
2 x 250	192 Stück	1,7	1,7	1205 751 010	42,95 ¹⁾	SA15
2,5 x 350	206 Stück	4,6	4,6	1205 751 011	27,95 ¹⁾	SA15
3,25 x 350	123 Stück	4,6	4,6	1205 751 012	24,95 ¹⁾	SA15
4 x 350	85 Stück	4,6	4,6	1205 751 014	24,95 ¹⁾	SA15
4 x 450	83 Stück	6	6	1205 751 015	24,95 ¹⁾	SA15
5 x 450	52 Stück	6	6	1205 751 016	21,95 ¹⁾	SA15

¹⁾ Preis per kg brutto, zzgl. gültigem Zuschlag

Kjellberg®
FINSTERWALDE



Stabelektrode KONTAKT 160

Normbezeichnung:
DIN EN ISO 2560-A: E 42 2 RR 53
AWS A 5.1: E 7024

niedriglegiert, dick rutilumhüllt, 160 % Ausbringung

Eigenschaften und Anwendungsgebiete:

Hochleistungselektrode, bevorzugt für Kehlnähte, Füll- und Decklagen in den Positionen PA und PB im Maschinen-, Schiff- und Brückenbau · sehr wirtschaftliches Schweißen, da große Ausziehlänge erreicht wird · weicher, ruhiger Lichtbogen · sehr sauberes Nahtaussehen · selbstlösende Schlacke

Grundwerkstoffe:*

allg. Baustähle: S 235 bis S 355
Schiffbaustähle: A, B, D, A32/36, D32/36
Druckbehälterstähle: P 195 bis P 275
Rohrstähle: L 210 bis L 245
Stahlguss: GE200, GE240, GP 240, G20Mo5
Betonstahl: BSt 420, BSt 500

*Umfang der Eignung hinsichtlich besonderer Eigenschaften und Zulassungsumfang prüfen

Zulassungen: DB, TÜV, CE

Stromart = + - / ~

Schweißposition: PA, PB

Ø x L [mm]	Inhalt	Gewicht [kg]	VE	Art.-Nr.	EUR	KS
3,25 x 450	88 Stück	6	6	1205 751 027	28,95 ¹⁾	SA15
4 x 450	55 Stück	5,6	5,6	1205 751 028	26,95 ¹⁾	SA15
5 x 450	38 Stück	6	6	1205 751 029	25,95 ¹⁾	SA15

¹⁾ Preis per kg brutto, zzgl. gültigem Zuschlag



Stabelektrode GARANT

Normbezeichnung:
DIN EN ISO 2560-A: E 42 2B 42 H10
AWS A 5.1: E 7018



niedriglegiert, dick basischumhüllt

Eigenschaften und Anwendungsgebiete:

mitteltropfige basische Universalelektrode mit 110 % Ausbringung für Verbindungsschweißungen von Stählen im Maschinen-, Stahl-, Kessel- und Schiffbau mit hervorragenden Schweißseigenschaften · besonders gut geeignet für die Zwangslagenschweißung, durch die hohe Desoxidationsfähigkeit ergeben sich sichere Schweißungen auch an höheren P-, S- und C-haltigen Stählen · Spezialumhüllung mit verzögerter Feuchtigkeitsaufnahme (LMA-Typ)

Grundwerkstoffe:*

allg. Baustähle: S 235 bis S 355
Feinkornbaustähle: S 275 bis S 420
Schiffbaustähle: A32/36, D32/36, E32/36, F32/36, A/D/E/F40
Druckbehälterstähle: P 195 bis P 355
Rohrstähle: L 210 bis L 360
Stahlguss: GE200, GE240, GP 240, G20Mo5, G21Mn5
Betonstahl: BSt 420, BSt 500
*Umfang der Eignung hinsichtlich besonderer Eigenschaften und Zulassungsumfang prüfen

Zulassungen: ABS, BV, DNV, LR, PRS, RS, DB, TÜV, CE

Stromart = +

Schweißposition: PA, PB, PC, PE, PF

Ø x L [mm]	Inhalt	Gewicht [kg]	VE	Art.-Nr.	EUR	KS
2,5 x 350	200 Stück	4,6	4,6	1205 751 031	30,95 ¹⁾	● SA15
3,25 x 350	115 Stück	4,5	4,5	1205 751 032	27,95 ¹⁾	● SA15
3,25 x 450	118 Stück	6	6	1205 751 033	27,95 ¹⁾	● SA15
4 x 350	93 Stück	5	5	1205 751 034	26,95 ¹⁾	● SA15
4 x 450	88 Stück	6	6	1205 751 035	26,95 ¹⁾	● SA15
5 x 450	57 Stück	6	6	1205 751 036	25,95 ¹⁾	● SA15

¹⁾ Preis per kg brutto, zzgl. gültigem Zuschlag



Stabelektrode GARANT K

Normbezeichnung:
DIN EN ISO 2560-A: E 46 4 B 42 H5
AWS A 5.1: E 7018-1

niedriglegiert, dick basischumhüllt 120 % Ausbringung

Eigenschaften und Anwendungsgebiete:

Elektrode für besonders rissfeste Verbindungsschweißungen an Stählen mit höherem C-Gehalt · für kaltzähe FK-Stähle bis -60 °C · geeignet für Offshore-Anwendungen · Spezialumhüllung mit verzögerter Feuchtigkeitsaufnahme (LMA-Typ)

Grundwerkstoffe:*

allg. Baustähle: S 235 bis S 355
Feinkornbaustähle: S 275 bis S 460
Schiffbaustähle: A32/36, D32/36, E32/36, F32/36, A/D/E/F40
Druckbehälterstähle: P 195 bis P 460
Rohrstähle: L 210 bis L 450
Stahlguss: GE200, GE240, GP 240, G20Mo5, G21Mn5
Betonstahl: BSt 420, BSt 500
*Umfang der Eignung hinsichtlich besonderer Eigenschaften und Zulassungsumfang prüfen

Zulassungen: ABS, BV, DNV, LR, PRS, RS, DB, TÜV, CE

Stromart = + / (-)

Schweißposition: PA, PB, PC, PE, PF

Ø x L [mm]	Inhalt	Gewicht [kg]	VE	Art.-Nr.	EUR	KS
2,5 x 350	196 Stück	4,6	4,6	1205 751 041	32,95 ¹⁾	● SA15
3,25 x 350	110 Stück	4,5	4,5	1205 751 042	30,95 ¹⁾	● SA15
3,25 x 450	115 Stück	6	6	1205 751 043	30,95 ¹⁾	● SA15
4 x 450	82 Stück	6	6	1205 751 044	27,95 ¹⁾	● SA15
5 x 450	54 Stück	6	6	1205 751 045	26,95 ¹⁾	● SA15

¹⁾ Preis per kg brutto, zzgl. gültigem Zuschlag



Stabelektrode GARANT BR

Normbezeichnung:
DIN EN ISO 2560-A: E 42 2 B 12 H 10
AWS A 5.1: E 7016



niedriglegiert, dick basischumhüllt mit nichtbasischen Anteilen

Eigenschaften und Anwendungsgebiete:

Universalelektrode, einsetzbar in Industrie und Handwerk für Montage- und Reparaturschweißungen von un- und niedriglegierten Stählen · besonders hervorzuheben ist die gute Verschweißbarkeit in Zwangslagen und an Wechselstrom

Grundwerkstoffe:*

allg. Baustähle: S 235 bis S 355
Feinkornbaustähle: S 275 bis S 420
Schiffbaustähle: A32/36, D32/36, E32/36, A40, D40, E40
Druckbehälterstähle: P 195 bis P 355
Rohrstähle: L 210 bis L 360
Stahlguss: GE200, GE240, GP 240, G20Mo5, G21Mn5
Betonstahl: BSt 420, BSt 500
*Umfang der Eignung hinsichtlich besonderer Eigenschaften und Zulassungsumfang prüfen

Zulassungen: DB, TÜV, CE

Stromart = + / (-)

Schweißposition: PA, PB, PC, PE, PF

Ø x L [mm]	Inhalt	Gewicht [kg]	VE	Art.-Nr.	EUR	KS
2,5 x 350	216 Stück	4,3	4,3	1205 751 055	38,95 ¹⁾	● SA15
3,25 x 350	130 Stück	4,3	4,3	1205 751 056	32,95 ¹⁾	● SA15
4 x 450	89 Stück	5,6	5,6	1205 751 057	31,95 ¹⁾	● SA15

¹⁾ Preis per kg brutto, zzgl. gültigem Zuschlag



Stabelektrode MoB

Normbezeichnung:
DIN EN ISO 3580-A: E Mo B 42
AWS A 5.5: E 7018-A1

basischumhüllt für warmfeste Stähle

Eigenschaften und Anwendungsgebiete:

Elektrode mit 0,4 % Mo im reinen Schweißgut · besonders geeignet für Stahl 16Mo3, für Kessel-, Behälter- und Rohrleitungsbau bei Betriebstemperaturen bis 520 °C

Grundwerkstoffe:*

allg. Baustähle: S 235 bis S 355
Feinkornbaustähle: S 275 bis S 460
Druckbehälterstähle: P 195 bis P 460, 16 Mo 3
Rohrstähle: L 210 bis L 450
Stahlguss: GE200, GE240, GP 240, G20Mo5
*Umfang der Eignung hinsichtlich besonderer Eigenschaften und Zulassungsumfang prüfen

Zulassungen: TÜV, CE

Stromart = +

Schweißposition: PA, PB, PC, PE, PF

Ø x L [mm]	Inhalt	Gewicht [kg]	VE	Art.-Nr.	EUR	KS
2,5 x 350	192 Stück	4,3	4,3	1205 751 070	53,95 ¹⁾	● SA15
3,25 x 350	139 Stück	4,8	4,8	1205 751 071	45,95 ¹⁾	● SA15
4 x 350	90 Stück	4,7	4,7	1205 751 072	36,95 ¹⁾	● SA15

¹⁾ Preis per kg brutto, zzgl. gültigem Zuschlag

Kjellberg®
FINSTERWALDE

Stabelektrode FINOX 4316 AC

Normbezeichnung:
DIN EN ISO 3581 E 19 R 12
AWS A 5.4: E 308 L-16
Werkstoff-Nr.: 1.4316

hochlegiert, rutilumhüllt

Eigenschaften und Anwendungsgebiete:

Elektrode für Verbindungsschweißungen an niedriggekohten, nichtstabilisierten und stabilisierten, austenitischen, chemisch beständigen CrNi-Stählen bei Betriebstemperaturen bis 350 °C · für korrosionsbeständige Cr- und hitzebeständige Cr-Stähle, für kaltzähe austenitische Stähle sowie für legierungsähnliche Plattierungen

Grundwerkstoffe:*

1.4301 X 5 CrNi 18-10
1.4306 X 2 CrNi 19-11
1.4311 X 2 CrNiN 18-10
1.4541 X 6 CrNiTi 18-10
AISI 304, AISI 304L, AISI 304LN, AISI 321

*Umfang der Eignung hinsichtlich besonderer Eigenschaften und Zulassungsumfang prüfen

Zulassungen: DB, TÜV, CE

Stromart = + / ~

Schweißposition: PA, PB, PC, PE, PF

Ø x L [mm]	Inhalt	Gewicht [kg]	VE	Art.-Nr.	EUR	KS
2 x 300	348 Stück	4	4	1205 751 100	125,00 ¹⁾	● SA15
2,5 x 300	221 Stück	4	4	1205 751 101	91,95 ¹⁾	● SA15
3,25 x 350	139 Stück	5	5	1205 751 102	72,95 ¹⁾	● SA15
4 x 350	91 Stück	5	5	1205 751 103	65,95 ¹⁾	● SA15
5 x 450	55 Stück	6	6	1205 751 104	62,95 ¹⁾	● SA15

¹⁾ Preis per kg brutto, zzgl. gültigem Zuschlag



Kjellberg®
FINSTERWALDE

Stabelektrode FINOX 4576 AC

Normbezeichnung:
DIN EN ISO 3581-A: E 19 12 3 Nb R 12
AWS A 5.4: E 318-16
Werkstoff-Nr.: 1.4576

hochlegiert, rutilumhüllt

Eigenschaften und Anwendungsgebiete:

Elektrode für Verbindungsschweißungen an nichtstabilisierten und stabilisierten, austenitischen, chemisch beständigen CrNiMo-Stählen bei Betriebstemperaturen bis 400°C · für korrosionsbeständige Cr- und CrMo-Stähle, für legierungsähnliche Plattierungen

Grundwerkstoffe:*

1.4401 X 5 CrNiMo 17-12-2
1.4404 X 2 CrNiMo 17-12-2
1.4406 X 2 CrNiMoN 17-11-2
1.4408 GX 5 CrNiMo 19-11-2
1.4409 GX 2 CrNiMo 19-11-2
1.4429 X 2 CrNiMoN 17-13-3
1.4435 X 2 CrNiMo 18-14-3
1.4436 X 3 CrNiMo 17-13-3
1.4571 X 6 CrNiMoTi 17-12-2
1.4580 X 6 CrNiMoNb 17-12-2
1.4581 GX 5 CrNiMoNb 19-11-2
1.4583 X 10 CrNiMoNb 18-12
AISI 316, AISI 316 L, AISI 316Cb, AISI 316Ti

*Umfang der Eignung hinsichtlich besonderer Eigenschaften und Zulassungsumfang prüfen

Zulassungen: DNV, DB, TÜV, CE

Stromart = + / ~

Schweißposition: PA, PB, PC, PE, PF

Ø x L [mm]	Inhalt	Gewicht [kg]	VE	Art.-Nr.	EUR	KS
2 x 300	350 Stück	4	4	1205 751 120	149,00 ¹⁾	● SA15
2,5 x 300	220 Stück	4	4	1205 751 121	119,00 ¹⁾	● SA15
3,25 x 350	138 Stück	5	5	1205 751 122	96,95 ¹⁾	● SA15

¹⁾ Preis per kg brutto, zzgl. gültigem Zuschlag



Kjellberg®
FINSTERWALDE

Stabelektrode FINOX 4430 AC

Normbezeichnung:
DIN EN ISO 3581-A: E 19 12 3 L R12
AWS A 5.4: E 316 L-16
Werkstoff-Nr.: 1.4430

hochlegiert, rutilumhüllt

Eigenschaften und Anwendungsgebiete:

Elektrode für Verbindungsschweißungen an niedriggekohten, nichtstabilisierten und stabilisierten, austenitischen, chemisch beständigen CrNiMo-Stählen bei Betriebstemperaturen bis 400 °C · für legierungsähnliche Plattierungen

Grundwerkstoffe:*

1.4401 X 5 CrNiMo 17-12-2
1.4404 X 2 CrNiMo 17-12-2
1.4406 X 2 CrNiMoN 17-11-2
1.4408 GX 5 CrNiMo 19-11-2
1.4409 GX 2 CrNiMo 19-11-2
1.4429 X 2 CrNiMoH 17-13-3
1.4435 X 2 CrNiMo 18-14-3
1.4436 X 3 CrNiMo 17-13-3
1.4571 X 6 CrNiMoTi 17-12-2
1.4580 X 6 CrNiMoNb 17-12-2
AISI 316, AISI 316 L, AISI 316Cb, AISI 316Ti

*Umfang der Eignung hinsichtlich besonderer Eigenschaften und Zulassungsumfang prüfen

Zulassungen: DB, TÜV, CE

Stromart = + / ~

Schweißposition: PA, PB, PC, PE, PF

Ø x L [mm]	Inhalt	Gewicht [kg]	VE	Art.-Nr.	EUR	KS
2 x 300	348 Stück	4	4	1205 751 112	139,00 ¹⁾	● SA15
2,5 x 300	220 Stück	4	4	1205 751 113	109,00 ¹⁾	● SA15
3,25 x 350	139 Stück	5	5	1205 751 114	87,95 ¹⁾	● SA15
4 x 350	93 Stück	5	5	1205 751 115	78,95 ¹⁾	● SA15
5 x 450	55 Stück	6	6	1205 751 116	75,95 ¹⁾	● SA15

¹⁾ Preis per kg brutto, zzgl. gültigem Zuschlag



Kjellberg®
FINSTERWALDE

Stabelektrode FINOX 4370 AC

Normbezeichnung:
DIN EN ISO 3581-A: E 18 8 Mn R12
AWS A 5.4: E 307-16
Werkstoff-Nr.: 1.4370

hochlegiert, rutilumhüllt, kernstabile, Schwarz-Weiß Verbindungen

Eigenschaften und Anwendungsgebiete:

Elektrode für Verbindungsschweißungen zwischen un- und niedriglegierten Stählen mit hochlegierten Stählen, Stahlgussorten · für Austenit-Ferrit-Verbindungen bei Betriebstemperaturen bis 300 °C · zum Schweißen hoch C-haltiger und schwer schweißbarer Stähle sowie austenitischer Hartmanganstähle · zum Schweißen von Pufferlagen und für verschleißfeste Auftragungen bei kaltverfestigender Schlag-, Druck- und Rollbeanspruchung · das Schweißgut ist voll-austenitisch, korrosionsbeständig, zunderbeständig bis 850°, sowie kaltverfestigungsfähig bis zu einer Härte von ca. 350 HB

Zulassungen: DB, TÜV, CE

Stromart = + / ~

Schweißposition: PA, PB, PC, PE, PF

Ø x L [mm]	Inhalt	Gewicht [kg]	VE	Art.-Nr.	EUR	KS
2,5 x 300	217 Stück	4	4	1205 751 150	85,95 ¹⁾	● SA15
3,25 x 350	135 Stück	5	5	1205 751 151	66,95 ¹⁾	● SA15
4 x 350	92 Stück	5	5	1205 751 152	61,95 ¹⁾	● SA15

¹⁾ Preis per kg brutto, zzgl. gültigem Zuschlag



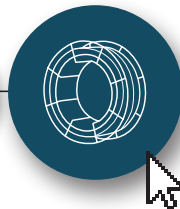

Kjellberg
FINSTERWALDE



Stabelektrode FINOX 4337 AC

Normbezeichnung:
DIN EN ISO 3581-A: E 29 9 R12
AWS A 5.4: E 312-16
Werkstoff-Nr.: 1.4337

hochlegiert, rutilumhüllt, kernstabilegiert, Schwarz-Weiß Verbindungen

Eigenschaften und Anwendungsgebiete:
Elektrode für Verbindungs- u. Auftragsschweißungen an artgleichen und -ähnlichen Stählen und Stahlgussorten, für Verbindungsschweißungen an höherfesten un- und niedriglegierten Baustählen, Vergütungs- und Werkzeugstählen, an Hartmanganstahl sowie für Verbindungsschweißungen zwischen artverschiedenen Stählen untereinander und mit hochlegierten, nichtrostenden Stählen · die Elektrode ist weiterhin geeignet für rissfeste und zäherte Zwischenlagen bei Hartauftragungen sowie für verschleißfeste, kalt- und warmverfestigende Auftragungen · das austenitisch-ferritische Schweißgut ist nichtrostend, korrosionsbeständig und geeignet für Betriebstemperaturen bis 300°C · durch den erhöhten Deltaferritanteil im Schweißgut ergibt sich bei Schwarz-Weiß-Verbindungen eine hohe Sicherheit gegen Heißrisse

Zulassungen: -
Stromart = + / ~
Schweißposition: PA, PB, PC, PE, PF

Grundwerkstoffe: Zum Schneiden unterschiedlicher und schwer schweißbarer Stähle

Ø x L [mm]	Inhalt	Gewicht [kg]	VE	Art.-Nr.	EUR	KS
2,5 x 300	226 Stück	4	4	1205 751 160	129,00 ¹⁾	SA15
3,25 x 350	142 Stück	5	5	1205 751 161	119,00 ¹⁾	SA15
4 x 350	94 Stück	5	5	1205 751 162	119,00 ¹⁾	SA15

¹⁾ Preis per kg brutto, zzgl. gültigem Zuschlag

Kjellberg
FINSTERWALDE



Stabelektrode Finox 29/9 Gold

Normbezeichnung:
DIN EN ISO 3581-A: E Z 29 9 R 12
DIN EN 14700: E Fe 11
AWS A 5.4: *E 312-16
Werkstoff-Nr.: 1.4337

*Umfang der Eignung hinsichtlich besonderer Eigenschaften und Zulassungsumfang, siehe oben

hochlegiert, rutilumhüllt, kernstabilegiert, Schwarz-Weiß Verbindung

Eigenschaften und Anwendungsgebiete:
Für äußerst rissichere Verbindungs- und Auftragschweißungen an schwer schweißbaren Stählen wie z.B. Manganhartstahl, Werkzeugstahl und Federstahl sowie Mischverbindungen wie z.B. Schwarz-Weiß-Verbindungen · aufgrund der guten mechanischen Güterwerte und Korrosionsbeständigkeit hat die Elektrode ein weites Anwendungsgebiet in Reparatur und Instandhaltung von Maschinen- und Anlagenteilen wie z.B. Wellen und Zahnräder sowie für Werkzeuge · die Elektrode eignet sich ebenso gut für Pufferlagen unter Hartlegierungen · die Elektrode hat dank eines stabilen Lichtbogens hervorragende Schweißigenschaften, bildet eine feinschuppige gut modellierbare Naht bei sehr guter Schlackenentfernbarkeit · das abgesetzte Schweißgut ist rostfrei, warm- und kaltverfestigend

Zulassungen: -
Stromart = + / ~
Schweißposition: PA, PB, PC, PE, PF

Ø x L [mm]	Inhalt	Gewicht [kg]	VE	Art.-Nr.	EUR	KS
2,5 x 300	238 Stück	4	4	1205 751 190	135,00 ¹⁾	SA15
3,2 x 350	154 Stück	5	5	1205 751 191	125,00 ¹⁾	SA15
4 x 350	99 Stück	5	5	1205 751 192	125,00 ¹⁾	SA15

¹⁾ Preis per kg brutto, zzgl. gültigem Zuschlag

Kjellberg
FINSTERWALDE



Stabelektrode Finox 4829 AC

Normbezeichnung:
DIN EN ISO 3581-A E 22 12 R 32
AWS A 5.4: ~ E 309-17
Werkstoff-Nr.: 1.4829

hochlegiert, rutilumhüllt, kernstabilegiert, hitzebeständig

Eigenschaften und Anwendungsgebiete:
Elektrode für Verbindungsschweißungen und Auftragungen an artgleichen oder artähnlichen, hitzebeständigen Stählen und Stahlgussorten bis 950°C · besonders für den Stahl X 15 CrNiSi20 12 (1.4828) geeignet

Grundwerkstoffe:*
1.4710 G X 30 CrSi 7
1.4713 X 10 Cr AISi 7
1.4724 X 10 Cr AISi 13
1.4740 GX 40 CrSi 17
1.4742 X 10 Cr AISi 18
1.4826 GX 40 CrNiSi 22-10
1.4828 X 15 CrNiSi 20-12
1.4833 X 12 CrNi 23-13
1.4878 X 8 CrNiTi 18-10
AISI 309

*Umfang der Eignung hinsichtlich besonderer Eigenschaften und Zulassungsumfang prüfen

Zulassungen: -
Stromart = + / ~
Schweißposition: PA, PB, PC, PE, PF

Ø x L [mm]	Inhalt	Gewicht [kg]	VE	Art.-Nr.	EUR	KS
2,5 x 300	222 Stück	4	4	1205 751 165	93,95 ¹⁾	SA15
3,2 x 350	137 Stück	5	5	1205 751 166	83,95 ¹⁾	SA15

¹⁾ Preis per kg brutto, zzgl. gültigem Zuschlag

Kjellberg
FINSTERWALDE

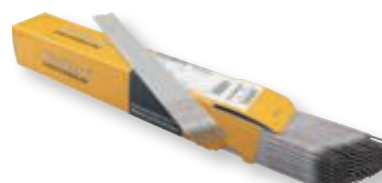

Stabelektrode Finox 4842 AC

Normbezeichnung:
DIN EN ISO 3581-A: E 25 20 R 12
AWS A 5.4: ≈ E 310-16
Werkstoff-Nr.: 1.4842

hochlegiert, rutilumhüllt, kernstabilegiert, hitzebeständig

Eigenschaften und Anwendungsgebiete:
Elektrode für Verbindungsschweißungen und Auftragungen an artgleichen oder legierungsähnlichen, hitzebeständigen CrNi-Stählen und Stahlgussorten für Betriebstemperaturen bis 950°C, für zähe Verbindungen, Zwischen- und Füll-Lagen beim Schweißen von Cr-Stählen und Stahlgussorten · geeignet für Verbindungen von un- und niedriglegierten Stählen und Stahlgussorten oder nichtrostenden und hitzebeständigen Cr-Stählen und Stahlgussorten mit austenitischen Stählen und Stahlgussorten für Betriebstemperaturen bis 300°C · gegenüber reduzierenden, schwefelhaltigen und aufkohlenden Gasen weist das Schweißgut keine ausreichende Beständigkeit auf

Grundwerkstoffe:*
1.4710 G X 30 CrSi 7
1.4713 X 10 Cr ArAl 7
1.4724 X 10 Cr AISi 13
1.4742 X 10 Cr AISi 18
1.4762 X 10 Cr AISi 25
1.4828 X 15 CrNiSi 20-12
1.4833 X 12 CrNi 23-13
1.4840 GX 15 CrNi 26-20
1.4841 X 15 CrNiSi 25-21
1.4845 X 8 CrNi 25-21
1.4846 X 40 CrNi 25-21
AISI 310
AISI 310 S
AISI 314

*Umfang der Eignung hinsichtlich besonderer Eigenschaften und Zulassungsumfang prüfen

Stromart = + / ~
Schweißposition: PA, PB, PC, PE, PF

Ø x L [mm]	Inhalt	Gewicht [kg]	VE	Art.-Nr.	EUR	KS
2,5 x 300	212 Stück	4	4	1205 751 168	115,00 ¹⁾	SA15
3,2 x 350	130 Stück	5	5	1205 751 169	94,95 ¹⁾	SA15
4 x 350	89 Stück	5	5	1205 751 170	87,95 ¹⁾	SA15

¹⁾ Preis per kg brutto, zzgl. gültigem Zuschlag

Kjellberg
FINSTERWALDE



Stabelektrode FICAST NI

Normbezeichnung:
DIN EN ISO 1071: E C Ni-CI3
AWS A 5.15: E Ni-CI

basisch-graphitisch umhüllt, Ni-Kernstab zum Gusseisen-Kaltschweißen

Eigenschaften und Anwendungsgebiete:

Nickelelektrode zum Kalt-Schweißen von Grau-, Temper- und Stahlguss sowie für Schweißungen an ermüdeten Gussteilen · zum Beseitigen von Lunkern sowie Bearbeitungsfehlern · die FICAST NI hat ausgezeichnete Schweißereigenschaften auch bei geringen Stromstärken · sie hat einen ruhigen, intensiven Fluss und geringe Spritzerverluste, sowie leichte Schlackenentfernbarkeit · die Schweißnaht ist feilenweich und einschließlich der Übergangszonen zum Grundmaterial mechanisch bearbeitbar

Zulassungen: -

Stromart = / = - / ~

Schweißposition: PA, PB, PC, PF

Ø x L [mm]	Inhalt	Gewicht [kg]	VE	Art.-Nr.	EUR	KS
2,5 x 350	74 Stück	1,5	1,5	1205 751 175	265,00 ¹⁾	SA15
3,25 x 350	43 Stück	1,5	1,5	1205 751 176	235,00 ¹⁾	SA15
4 x 350	30 Stück	1,6	1,6	1205 751 177	225,00 ¹⁾	SA15

¹⁾ Preis per kg brutto, zzgl. gültigem Zuschlag

Kjellberg
FINSTERWALDE



Stabelektrode FIDUR 6/60

Normbezeichnung:
DIN EN 14700: EZ Fe6
DIN 8555: E6-UM-60P

basischumhüllt zum Auftragsschweißen

Eigenschaften und Anwendungsgebiete:

Elektrode für zähnharte, schlagzähe und abriebfeste Auftragungen an un- und niedriglegierten Werkstoffen höherer Festigkeit · besonders geeignet für Auftragungen an Maschinenteilen, Baggerzähnen, Schlagleisten, Abstreifern, Förderschnecken, Mühlenschlägern, Mischerflügeln, Brechbacken und Brecherkegel usw. · das Schweißgut ist nur durch Schleifen bearbeitbar, es kann weichgeglüht und gehärtet werden

Stromart = +

Schweißposition: PA, PB, PC, PF

Preis per kg brutto, zzgl. gültigem Zuschlag

Ø x L [mm]	Inhalt	Gewicht [kg]	VE	Art.-Nr.	EUR	KS
2,5 x 350	229 Stück	5	5	1205 751 185	62,95 ¹⁾	SA15
3,2 x 450	127 Stück	6	6	1205 751 186	52,95 ¹⁾	SA15
4 x 450	84 Stück	6	6	1205 751 187	49,95 ¹⁾	SA15
5 x 450	54 Stück	6	6	1205 751 188	48,95 ¹⁾	SA15

¹⁾ Preis per kg brutto, zzgl. gültigem Zuschlag

Kjellberg
FINSTERWALDE



Stabelektrode FICAST NIFE

Normbezeichnung:
DIN EN ISO 1071: E C NiFe-CI3
AWS A 5.15: E NiFe-CI

basisch-graphitisch umhüllt Ni-Kernstab zum Gusseisen-Kaltschweißen

Eigenschaften und Anwendungsgebiete:

Nickel-Eisenelektrode zum Kalt-Schweißen von Grauguss mit lamellarer und globularer Graphitstruktur · auch geeignet für Verbindungen von Gusseisen (GGL- und GGG-Sorten) mit unlegierten Stahlwerkstoffen · es wird eine höhere Festigkeit als beim Schweißen mit FICAST NI erreicht · die Legierung des Schweißgutes ergibt sich im Wesentlichen aus dem Kerndraht, 60 % Ni und 40 % Fe · das Schweißgut ist mechanisch bearbeitbar und zeichnet sich durch hohe Rissicherheit aus · es ist dem Grundwerkstoff sehr farbähnlich und korrodiert auch später als dieser · die weich schweißende Elektrode weist gute Benetzungseigenschaften auf

Zulassungen: -

Stromart = + / = - / ~

Schweißposition: PA, PB, PC, PF

Ø x L [mm]	Inhalt	Gewicht [kg]	VE	Art.-Nr.	EUR	KS
2,5 x 300	82 Stück	1,3	1,3	1205 751 180	215,00 ¹⁾	SA15
3,25 x 350	47 Stück	1,5	1,5	1205 751 181	175,00 ¹⁾	SA15
4 x 350	32 Stück	1,5	1,5	1205 751 182	175,00 ¹⁾	SA15

¹⁾ Preis per kg brutto, zzgl. gültigem Zuschlag

Kjellberg
FINSTERWALDE



Stabelektrode FIDUR 10/60

Normbezeichnung:
DIN EN 14700: E Fe14
DIN 8555: E 10-UM-60 GR

rutilumhüllt; 160% Ausbringung zum Auftragsschweißen

Eigenschaften und Anwendungsgebiete:

Elektrode für hochverschleißfeste Auftragungen an un- und niedriglegierten Werkstoffen höherer Festigkeit, insbesondere bei hohem abrasivem Verschleiß, auch bei Feuchtigkeit · besonders geeignet für Auftragungen an Mischerflügel, Rührarmen, Mahlanlagen, Förderschnecken, Führungen, Rutschen und Schlitten · Auftragungen nur in max. 2 Lagen vornehmen; größere Auftragungshöhen vorher mit Finox 4370 AC auffüllen · das nichtrostende, ledeburitische Schweißgut ist nur durch Schleifen bearbeitbar

Zulassung: -

Stromart = + / ~

Schweißposition: PA

Ø x L [mm]	Inhalt	Gewicht [kg]	VE	Art.-Nr.	EUR	KS
2,5 x 350	154 Stück	5	5	1205 751 205	69,95 ¹⁾	SA15
3,25 x 350	94 Stück	5	5	1205 751 206	64,95 ¹⁾	SA15
4 x 450	57 Stück	6	6	1205 751 207	57,95 ¹⁾	SA15

¹⁾ Preis per kg brutto, zzgl. gültigem Zuschlag

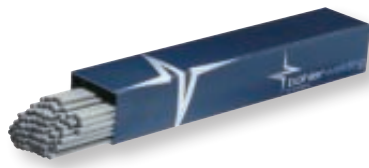

Stabelektrode Phoenix Blau

Normbezeichnung:
EN ISO 2560-A: E 42 0 RC 1 1
EN ISO 2560-B: E 4313 A
AWS A5.1 / SFA-5.1: E6013
AWS A5.1M: E4313

unlegiert · rutil-celluloseumhüllt

Eigenschaften und Anwendungsgebiete:

universell in allen Positionen einsetzbar · bei Heftscheidungen und schlechten Passungen ausgezeichnete Spaltüberbrückbarkeit und Zündfähigkeit · gut geeignet zum Schweißen an rostigen und fertigungsbeschichteten Blechen (ca. 40 m) · ausgezeichnete Fallnahteigenschaften · einsetzbar an Kleintransformatoren (42 V)

Grundwerkstoffe:

Stähle bis zu einer Streckgrenze von 420 MPa (60ksi) S235JRG2 - S355J2 · GS-38 · GS-45 · St35 · St45 · St35.8
 Druckbehälterstähle P235GH, P265GH, P295GH
 Schiffbaustähle entspr. Zulassungsgrad 2
 Feinkornbaustähle bis P355N
 schweißgeeignete Beton-Stähle (Rippen-Torstahl)
 ASTM A36 u. A53 Gr. alle · A106 Gr. A, B, C · A135 Gr. A, B · A283 Gr. A, B, C, D · A366 · A285 Gr. A, B, C · A500 Gr. A, B, C · A570 Gr. 30, 33, 36, 40, 45 · A607 Gr. 45 · A668 Gr. A, B · A907 Gr. 30, 33, 36, 40 · A935 Gr. 45 · A936 Gr. 50 · API 5 L Gr. B, X42 · X52

Zulassungen: TÜV (00425), DB (10.014.86), ABS, BV, LR, DNV, CE

Stromart = DC - / AC

Preise per Kilogramm

Ø x L [mm]	Inhalt	Gewicht [kg]	VE	Art.-Nr.	EUR	KS
2 x 250	400 Stück	3,4	3,4	1000 115 200	74,95 ¹⁾	SA01
2,5 x 250	275 Stück	3,5	3,5	1000 115 201	51,95 ¹⁾	SA01
2,5 x 350	275 Stück	4,9	4,9	1000 115 202	45,95 ¹⁾	SA01
3,2 x 350	160 Stück	5	5	1000 115 203	37,95 ¹⁾	SA01
4 x 350	100 Stück	4,7	4,7	1000 115 204	35,95 ¹⁾	SA01

¹⁾ Preis per kg



Stabelektrode FOX ETI

Normbezeichnung:
EN ISO 2560-A: E 42 0 RR 1 2
EN ISO 2560-B: E 4313 A
AWS A5.1M: E4313
AWS A5.1 / SFA-5.1: E6013

unlegiert · rutilumhüllt

Eigenschaften und Anwendungsgebiete:

beste Verschweißbarkeit in allen Positionen, mit Ausnahme der Fallnaht · besonders glatte Nähte, selbstlösende Schlacke · geringe Spritzerbildung und gute Wechselstromverschweißbarkeit · ausgezeichnete Wiederzündeneigenschaften und einfachste Handhabung · hohe Ausziehlängen erzielbar · vielseitige Einsetzbarkeit in Industrie und Handwerk

Grundwerkstoffe:

Stähle bis zu einer Streckgrenze von 420 MPa (60ksi) S235JR-S355JR, S235JO-S355JO, P195TR1-P265TR1, P195GH-P265GH, L245NB-L360NB, L245MB-L360MB, L415NB, L415MB, Schiffbaustähle: A, B, D
 ASTM A 106, Gr. A, B · A 283 Gr. A, C · A 285 Gr. A, B, C · A 501, Gr. B · A 573, Gr. 58, 65, 70 · A 633, Gr. A, C · A 711 Gr. 1013 · API 5 L Gr. B, X42, X52, X60

Zulassungen: TÜV (01097), DB (10.014.102/01), ABS, BV, DNV, LR, CE

Stromart = + / ~

Preise per Kilogramm

Ø x L [mm]	Inhalt	Gewicht [kg]	VE	Art.-Nr.	EUR	KS
2,5 x 350	220 Stück	4,5	4,5	1000 115 230	45,95 ¹⁾	SA01
3,2 x 350	140 Stück	4,7	4,7	1000 115 231	39,95 ¹⁾	SA01

¹⁾ Preis per kg

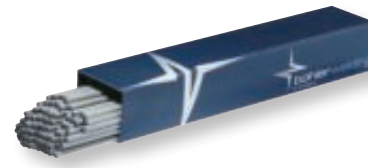

Stabelektrode FOX green

Normbezeichnung:
EN ISO 2560-A: E 42 0 R 1 2
EN ISO 2560-B: E 4312 A
AWS A5.1 / SFA-5.1: E6012
AWS A5.1M: E4312

unlegiert · rutilumhüllt

Eigenschaften und Anwendungsgebiete:

Stabelektrode für den allgemeinen Behälter- und Konstruktionsbau · besonders geeignet für das Dünnblechschweißen in allen Positionen (Ø 2,0 / 2,5 mm auch in PG Position) · weicher Lichtbogen · geringe Spritzerbildung · ausgezeichnetes Zünden und Wiederzünden · gutes Schlackenlösen

Grundwerkstoffe:

S235JRG2 - S355J2 · schweißgeeignete Feinbleche

Zulassungen: DB (10.014.51), CE

Stromart = DC (-) / AC

Preise per Kilogramm

Ø x L [mm]	Inhalt	Gewicht [kg]	VE	Art.-Nr.	EUR	KS
2,5 x 350	250 Stück	4,7	4,7	1000 115 213	42,95 ¹⁾	SA01
3,2 x 350	160 Stück	5	5	1000 115 214	37,95 ¹⁾	SA01

¹⁾ Preis per kg

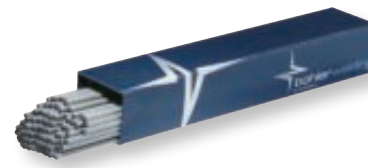

Stabelektrode Phoenix Grün T

Normbezeichnung:
EN ISO 2560-A: E 42 0 RR 1 2
EN ISO 2560-B: E 4313 A
AWS A5.1 / SFA-5.1: E6013
AWS A5.1M: E4313

unlegiert · rutilumhüllt

Eigenschaften und Anwendungsgebiete:

sehr geringe Spritzerbildung · selbstabhebende Schlacke · feinschuppige, glatte Nähte mit kerbfreien Übergängen zum Grundwerkstoff · problemlos Schweißen allgemeiner Baustähle · bis einschließlich 2,0 mm Ø auch zum Fallnahtschweißen geeignet · hervorragende Zünd- und Wiederzündfähigkeit · problemlos an Kleintransformatoren (42 V) zu verschweißen

Grundwerkstoffe:

Stähle bis zu einer Streckgrenze von 420 MPA (60ksi) S235JRG2 - S355J2
 Druckbehälterstähle P235GH, P265GH, P295GH
 Schiffbaustähle
 Feinkornbaustähle bis P355N- und M-Qualitäten
 ASTM A36 u. A53 Gr. alle · A106 Gr. A, B, C · A135 Gr. A, B · A283 Gr. A, B, C, D · A366 · A285 Gr. A, B, C · A500 Gr. A, B, C · A570 Gr. 30, 33, 36, 40, 45 · A607 Gr. 45 · A668 Gr. A, B · A907 Gr. 30, 33, 36, 40 · A935 Gr. 45 · A936 Gr. 50 · API 5 L Gr. B, X42 · X56

Zulassungen: TÜV (00350), DB (10.014.52), ABS, BV, LR, DNV, CE

Stromart = DC - / AC

Preise per Kilogramm

Ø x L [mm]	Inhalt	Gewicht [kg]	VE	Art.-Nr.	EUR	KS
2 x 250	325 Stück	3,1	3,1	1000 115 205	76,95 ¹⁾	SA01
2,5 x 250	200 Stück	3	3	1000 115 206	50,95 ¹⁾	SA01
2,5 x 350	200 Stück	4,3	4,3	1000 115 207	43,95 ¹⁾	SA01
3,2 x 350	125 Stück	4,5	4,5	1000 115 208	36,95 ¹⁾	SA01
3,2 x 450	125 Stück	5,6	5,6	1000 115 209	38,95 ¹⁾	SA01
4 x 350	80 Stück	4,4	4,4	1000 115 210	35,95 ¹⁾	SA01
4 x 450	80 Stück	5,6	5,6	1000 115 211	34,95 ¹⁾	SA01
5 x 450	50 Stück	5,3	5,3	1000 115 212	35,95 ¹⁾	SA01

¹⁾ Preis per kg



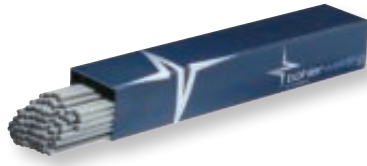

Stabelektrode FOX Yellow

Normbezeichnung:
EN ISO 2560-A: E 38 2 RB 1 2
EN ISO 2560-B: E 4303 AU
AWS A5.1: E6013
AWS A5.1M: E4313

unlegiert · rutil-basisch

Eigenschaften und Anwendungsgebiete:

ausgezeichnete Klettereigenschaften · leichte Handhabung in Zwangslagen · besonders geeignet für röntgensauberes Schweißen von Rohrrundnähten · auch bei engen Luftspalten ein gutes, porenfreies Durchschweißen · einsetzbar im Rohrleitungs-, Kessel-, Behälter-, Stahl- und Schiffbau.

Grundwerkstoffe:

S235JRG2 - S355J2
 Schiffbaustähle Zul.-Grad 3
 Druckbehälterstähle P235GH, P265GH, P295GH;
 ASTM A36 u. A53 Gr. alle; A106 Gr. A, B, C; A135 Gr. A, B; A283 Gr. A, B, C, D; A366; A285 Gr. A, B, C; A500 Gr. A, B, C; A570 Gr. 30, 33, 36, 40, 45; A607 Gr. 45; A668 Gr. A, B; A907 Gr. 30, 33, 36, 40; A935 Gr. 45; A936 Gr. 50; API 5 L Gr. B, X42 - X52

Zulassungen: TÜV (01591), DB (10.014.56), ABS, BV, DNV, LR, CE

Stromart = DC (-) AC

Preise per Kilogramm

Ø x L [mm]	Inhalt	Gewicht [kg]	VE	Art.-Nr.	EUR	KS
2 x 250	375 Stück	3,3	3,3	1205 750 805	82,95 ¹⁾	● SA01
2,5 x 350	225 Stück	4,4	4,4	1205 750 806	47,95 ¹⁾	● SA01
3,2 x 350	125 Stück	4,3	4,3	1205 750 809	38,95 ¹⁾	● SA01
4 x 350	90 Stück	4,6	4,6	1205 750 808	37,95 ¹⁾	● SA01
5 x 450	60 Stück	6,2	6,2	1205 750 807	36,95 ¹⁾	● SA01

¹⁾ Preis per kg



Stabelektrode Phoenix CEL 70

Normbezeichnung:
EN ISO 2560-A: E 42 2 C 25
EN ISO 2560-B: E 4310 A
AWS A5.1 / SFA-5.1: E6010
AWS A5.1M: E4310

unlegiert · zelluloseumhüllt · Pipelineschweißungen

Eigenschaften und Anwendungsgebiete:

Stabelektrode für die Fallnahtschweißung von Rohrrundnähten (Pipelines) · geeignet für Hotpass, Füll- und Decklagen · ebenfalls geeignet für die Schweißung der Wurzellage · hohe Wirtschaftlichkeit gegenüber Steignachtschweißung auch in Kombination mit basischen Fallnahtelektroden · besonders geeignet für das Schweißen der Wurzellage (DC -), auch in steigender Position

Grundwerkstoffe:

S235JR, S275JR, S235J2G3, S275J2G3, S355J2G3, P235GH, P265GH, P355T1, P235T2-P355T2, L210NB - L390NB, L290MB - L390MB, P235G1TH, P255G1TH L210NB-L385NB, L290MB-L385MB, P235G1TH, P255G1TH Wurzel bis L555NB, L555MB API Spec. 5 L: A, B, X 42, X 46, X 52, X 56, Wurzel bis X 80

Zulassungen: TÜV (00247), DB (10.014.79), ABS, LR, DNV, CE

Stromart = DC (+) Minuspol für Wurzel

Preise per Kilogramm

Ø x L [mm]	Inhalt	Gewicht [kg]	VE	Art.-Nr.	EUR	KS
2,5 x 300	530 Stück	7,3	7,3	1000 115 218	60,95 ¹⁾	● SA03
3,2 x 350	330 Stück	8,8	8,8	1000 115 219	45,95 ¹⁾	● SA03
4 x 350	220 Stück	9	9	1000 115 220	42,95 ¹⁾	● SA03
5 x 350	150 Stück	9,2	9,2	1000 115 221	43,95 ¹⁾	● SA03

¹⁾ Preis per kg



Foto: NORDWEST Handel AG

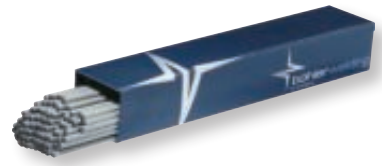

Stabelektrode Phoenix Spezial D

Normbezeichnung:
EN ISO 2560-A: E 42 3 B 1 2 H10
EN ISO 2560-B: E4916 AU
AWS A5.1 / SFA-5.1: E7016
AWS A5.1M: E4916

unlegiert · basisch umhüllt

Eigenschaften und Anwendungsgebiete:

basisch umhüllte Doppelmantelelektrode in allen Positionen, außer Fallnaht, außergewöhnlich gut verschweißbar · eignet sich aufgrund des sehr gut gerichteten Lichtbogens besonders für Schweißungen in Zwangslage · sehr gute Wurzelverschweißbarkeit · gute Wechselstromneigung · geringes Spritzen, guter Schlackenabgang, gleichmäßige Nahtzeichnung · auch für Kleintrafo geeignet

Grundwerkstoffe:

Stähle bis zu einer Streckgrenze von 420 MPa (60 ksi)
 S235JR-S355JR, S235JO-S355JO, S235J2-S355J2, S275N-S420N, S275M-S420M, P235GH-P355GH, P355N, P285NH-P420NH, P195TR1-P265TR1, P195TR2-P265TR2, P195GH-P265GH, L245NB-L415NB, L245MB-L415MB, GE200-GE240
 ASTM A 106 Gr. A, B, C; A 181 Gr. 60, 70; A 283 Gr. A, C; A 285 Gr. A, B, C; A 414 Gr. A, B, C, D, E, F, G; A 501 Gr. B; A 516 Gr. 55, 60, 65, 70; A 573 Gr. 58, 65, 70; A 588 Gr. A, B; A 633 Gr. A, C, D; A 662 Gr. A, B, C; A 678 Gr. A, B; A 711 Gr. 1013; API 5 L Gr. B, X42, X52, X56, X60

Zulassungen: TÜV (10572), DB (10.138.12), CE

Stromart = DC+ / AC

Preise per Kilogramm

Ø x L [mm]	Inhalt	Gewicht [kg]	VE	Art.-Nr.	EUR	KS
2,5 x 350	188 Stück	4	4	1205 750 810	55,95 ¹⁾	● SA01
3,2 x 350	117 Stück	4,1	4,1	1205 750 811	46,95 ¹⁾	● SA01
3,2 x 450	114 Stück	5,2	5,2	1205 750 812	45,95 ¹⁾	● SA01
4 x 450	72 Stück	5,1	5,1	1205 750 813	43,95 ¹⁾	● SA01
5 x 450	48 Stück	5	5	1205 750 814	43,95 ¹⁾	● SA01

¹⁾ Preis per kg



Stabelektrode Phoenix SH Schwarz 3 MK

Normbezeichnung:

- EN ISO 3580-A: E Mo B 4 2
- EN ISO 3580-B: E 4918-G
- EN ISO 2560-A: E 50 4 Mo B 4 2
- EN ISO 2560-B: E 4918-G
- AWS A5.5 / SFA-5.5: E7018-G
- AWS A5.5M: E4918-G

basisch · warmfest

Eigenschaften und Anwendungsgebiete:

basische Umhüllung · das Schweißgut vom Typ 0.5Mo ist durch ein Gefüge aus azikularem Ferrit und Bainit charakterisiert und eignet sich aufgrund der günstigen mechanischen Eigenschaften für den Einsatz im Schweißzustand sowie nach Wärmebehandlung · das Anwendungsspektrum reicht vom Verbindungsschweißen artgleicher warmfester Stähle und Stahlguss bis hin zum Verbindungsschweißen von hochfesten Bau-, Feinkorn- und Rohrleitungsstählen · Phoenix SH Schwarz 3 MK ist für Auslegungstemperaturen bis 550 °C im Langzeitbereich zugelassen und zeigt ausgezeichnete Kerbschlagarbeit bei Temperaturen < -40°C · der erhöhte Mangangehalt im Schweißgut erlaubt die sichere Verarbeitung von Stählen bis zu einer Mindeststreckgrenze von 500 MPa · der basische Umhüllungstyp der Stabelektrode garantiert einen niedrigen Gehalt an diffusiblen Wasserstoff im Schweißgut

Verarbeitungshinweise:

Vorwärmung, Zwischenlagentemperatur und Wärmenachbehandlung sind nach den Erfordernissen des vorliegenden Grundwerkstoffes abzustimmen · als Richtwert kann eine Vorwärmung von 100-250 °C in Abhängigkeit der Werkstoffdicke empfohlen werden · typische Wärmenachbehandlungstemperaturen liegen im Bereich 520-620 °C



Grundwerkstoffe:

artgleiche warmfeste Stähle, Stahlguss, hochfeste Bau-, Feinkorn- und Rohrleitungsstähle
 16Mo3, 20MnMoNi4-5, 13MnNiMo5-4, 15NiCuMoNb5, 17MnMoV6-4, S235JR-S355JR, S235JO-S355JO, S450JO, S235J2-S355J2, S275N-S460N, S275M-S460M, P235GH-P355GH, P355N, P285NH-P460NH, P195TR1-P265TR1, P195TR2-P265TR2, P195GH-P265GH, L245NB-L415NB, L450QB, L245MB-L485MB, GE200-GE300
 ASTM A 29 Gr. 1013, 1016; A 106 Gr. C; A, B; A 182 Gr. F1; A 234 Gr. WP1; A 283 Gr. B, C, D; A 335 Gr. P1; A 501 Gr. B; A 533 Gr. B, C; A 510 Gr. 1013; A 512 Gr. 1021, 1026; A 513 Gr. 1021, 1026; A 516 Gr. 70; A 633 Gr. C; A 678 Gr. B; A 709 Gr. 36, 50; A 711 Gr. 1013; API 5 L B, X42, X52, X60, X65, X70

Zulassungen: TÜV (00902), DB (10.014.95), DNV, LR, CE
Stromart = DC (+)

Preise per Kilogramm

Ø x L [mm]	Inhalt	Gewicht [kg]	VE	Art.-Nr.	EUR	KS
2,5 x 250	200 Stück	3,2	3,2	1205 750 828	83,95 ¹⁾	● SA01
3,2 x 350	125 Stück	4,3	4,3	1205 750 829	66,95 ¹⁾	● SA01
5 x 450	60 Stück	6,2	6,2	1205 750 816	54,95 ¹⁾	● SA01

¹⁾ Preis per kg

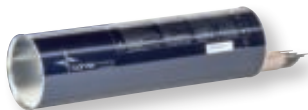

Stabelektrode FOX EAS 2-A

Normbezeichnung:

- EN ISO 3581-A: E 19 9 L R 3 2
- AWS A5.4 / SFA-5.4

hochlegiert · nichtrostend · austenitisch

Eigenschaften und Anwendungsgebiete

kerndrahtlegierte, rutilumhüllte, austenitische Stabelektrode vom Typ E 19 9 L R / E308L-17 · Anwendung in allen Industriezweigen, wo artgleiche Stähle, auch höhergeköhlte, sowie ferritische 13% Chromstähle verschweißt werden · besondere Schönschweißereigenschaften, exzellente Wechselstromverschweißbarkeit und eine hohe Heißrisssicherheit des Schweißgutes zeichnen diese Marke aus · wesentliche wirtschaftliche Bedeutung haben die ausgezeichnete Positionsschweißbarkeit und die selbstabhebende Schlacke ohne Schlackenreste · max. Betriebstemperatur 350 °C.

Grundwerkstoffe:

- 1.4301 X5CrNi18-10, 1.4306 X2CrNi19-11, 1.4307 X2CrNi18-9, 1.4311 X2CrNi18-9, 1.4312 GX10CrNi18-8, 1.4541 X6CrNiTi18-10, 1.4546 X5CrNiNb18-10, 1.4550 X6CrNiNb18-10
- UNS S30400, S30403, S30453, S32100, S34700
- AISI 304, 304L, 304LN, 302, 321, 347

Zulassungen: TÜV (01095), DB (30.014.15), ABS, DNV, CE, CWB
Stromart = DC+ / AC

Preise per Kilogramm + des am Tag der Lieferung gültigen Legierungszuschlages per Kilogramm

Ø x L [mm]	Inhalt	Gewicht [kg]	VE	Art.-Nr.	EUR	KS
2 x 300	320 Stück	3,6	3,6	1000 115 224	229,00 ¹⁾	● SA02
2,5 x 350	200 Stück	4,1	4,1	1000 115 225	165,00 ¹⁾	● SA02

¹⁾ Preis per kg



Stabelektrode FOX EAS 4 M-A

Normbezeichnung:

- EN 1600: E 19 12 3 L R 3 2
- AWS A5.4: E316L-17
- Wst.-Nr. 1.4430

hochlegiert, rutilumhüllt

Eigenschaften und Anwendungsgebiete:

nichtrostend · IK-beständig (Naßkorrosion bis 400 °C) · korrosionsbeständig wie artgleiche niedriggeköhlte und stabilisierte austenitische 18/8 CrNiMo-Stähle/Stahlgußorten · Verbindungen und Auftragungen an artgleichen und artähnlichen -stabilisierten und nichtstabilisierten- austenitischen CrNi(N)- und CrNiMo(N)-Stählen/Stahlgußorten

Grundwerkstoffe:

- TÜV-eignungsgeprüfte Grundwerkstoffe
- 1.4583 x X10CrNiMoNb 18-12, S31653, AISI 316L, 316Ti, 316Cb

Zulassungen: GL / LR / TÜV (Kennblatt Nr. 00484) / DB (Zulassungs-Nr. 30.132.14)

Stromart = + / ~

Preise per Kilogramm + des am Tag der Lieferung gültigen Legierungszuschlages per Kilogramm

Ø x L [mm]	Inhalt	Gewicht [kg]	VE	Art.-Nr.	EUR	KS
2 x 300	320 Stück	3,6	3,6	1205 750 837	259,00 ¹⁾	● SA02
2,5 x 350	200 Stück	4,1	4,1	1205 750 833	185,00 ¹⁾	● SA02
3,2 x 350	120 Stück	4,1	4,1	1205 750 834	155,00 ¹⁾	● SA02
4 x 350	85 Stück	4,3	4,3	1205 750 835	139,00 ¹⁾	● SA02

¹⁾ Preis per kg



Stabelektrode FOX SAS 4-A

Normbezeichnung:

EN 1600: E 19 12 3 Nb R 3 2
AWS A5.4: E 318-17
Wst.-Nr.: 1.4576

hochlegiert, rutilumhüllt

Eigenschaften und Anwendungsgebiete:

nichtrostend · IK-beständig (Naßkorrosion bis 400 °C) · korrosionsbeständig wie artgleiche CrNiMo-Stähle · Verbindungen und Auftragungen an artgleichen und artähnlichen -stabilisierten und nichtstabilisierten- austenitischen CrNi(N)- und CrNiMo(N)-Stählen/Stahlgussorten

Grundwerkstoffe:

TÜV-eignungsgeprüfter Grundwerkstoff
1.4583 - X10CrNiMoNb 18-12, AISI 316L, 316Ti, 316Cb

Gefüge:

Austenit mit Ferritanteil

Zulassungen: TÜV (Kennblatt Nr. 00607) / DB (Zulassungs-Nr. 30.132.09), Controias
Stromart = + / ~

Preise per Kilogramm + des am Tag der Lieferung gültigen Legierungszuschlages per Kilogramm

Ø x L [mm]	Inhalt	Gewicht [kg]	VE	Art.-Nr.	EUR	KS
2 x 300	320 Stück	3,7	3,7	1205 750 823	265,00	● SA02
2,5 x 350	200 Stück	4,3	4,3	1205 750 824	199,00	● SA02
3,2 x 350	120 Stück	4,2	4,2	1205 750 825	165,00	● SA02
4 x 350	85 Stück	4,5	4,5	1205 750 826	155,00	● SA02
5 x 450	55 Stück	5,5	5,5	1205 750 827	165,00	● SA02

¹⁾ Preis per kg



Stabelektrode Thermanit 30/10 W

Normbezeichnung:

EN ISO 3851-A: E 29 9 R 1 2
AWS A5.4: E 312-16(mod.)
Wst.-Nr.: 1.4337

hochlegiert · rostfrei · rutil

Eigenschaften und Anwendungsgebiete:

rutil umhüllte Stabelektrode für rostfreie Stähle (Nasskorrosion bis 300 °C) · hohe Warmrissicherheit · gute Zähigkeit bei hoher Streckgrenze · Verbindungen und Auftragungen an artgleichen, artähnlichen Stählen/Stahlgussorten · zähe Verbindungen an un-/niedriglegierten Baustählen höherer Festigkeit, an Manganhartstahl und CrNiMn-Stählen, zwischen artverschiedenen Werkstoffen, z. B. zwischen nichtrostenden oder hitzebeständigen und un-/niedriglegierten Stählen / Stahlgussorten

Grundwerkstoffe:

DB-zugelassene Grundwerkstoffe / 1.4006 – X10Cr13, 1.3401 – X120Mn12, S235 [St 37], E295 [St 50]
Verwendung für Verbindungsschweißungen an bedingt schweißgeeigneten un- und niedrig legierten Stählen höherer Festigkeit
Einsatz als spannungsverminderte Pufferlage beim Auftragen an Kalt- und Warmarbeitswerkzeugen
Weiteres für Verbindungen an Mn-Hartstahl und Cr-Ni-Mn- Stahl sowie für Mischverbindungen an Stählen unterschiedlicher chemischer Zusammensetzung bzw. Festigkeit

Zulassungen: DB (30.138.06), CE
Stromart = DC (+) / AC

Preise per Kilogramm + des am Tag der Lieferung gültigen Legierungszuschlages per Kilogramm

Ø x L [mm]	Inhalt	Gewicht [kg]	VE	Art.-Nr.	EUR	KS
2 x 250	334 Stück	3,1	3,1	1205 750 817	389,00	● SA02
2,5 x 300	215 Stück	3,7	3,7	1205 750 818	319,00	● SA02
3,2 x 350	130 Stück	4,5	4,5	1205 750 830	275,00	● SA02
4 x 350	85 Stück	4,4	4,4	1205 750 831	275,00	● SA02

¹⁾ Preis per kg



Stabelektrode FOX A7

Normbezeichnung:

EN ISO 3581-A: E 18 8 Mn B 2 2
AWS A5.4: E307-15 (mod.)
Wst.-Nr.: 1.4370

hochlegiert · rostfrei · basisch

Eigenschaften und Anwendungsgebiete:

nichtrostend · zunderbeständig bis 850 °C (bei Temperaturen über 500 °C keine ausreichende Beständigkeit gegen schwefelhaltige Verbrennungsgase) · Verbindungen und Auftragungen an hitzebeständigen Cr-Stählen / Stahlgussorten und hitzebeständigen austenitischen Stählen / Stahlgussorten · gut geeignet für Austenit-Ferrit-Verbindungen (max. Anwendungstemperatur 300 °C) · Verbindungen von un-/niedriglegierten oder Cr-Stählen/Stahlgussorten mit Austeniten · auf geringes Wärmeeinbringen achten, um spröde Martensitübergangszonen zu vermeiden · nicht geeignet für Pufferlagen beim Schweißen von Plattierungen bzw. plattierten Blechen

Grundwerkstoffe:

TÜV-eignungsgeprüfter Grundwerkstoff 1.4583 – X10CrNiMoNb18-12 sowie damit eingeschlossene Grundwerkstoffe mit ferritischen Stählen bis Feinkornbaustahl StE 460 (P 460 N) · hochfeste, unlegierte und legierte Bau-, Vergütungs- und Panzerstähle mit- und untereinander · unlegierte sowie legierte Kessel- oder Baustähle mit hochlegierten Cr- und Cr-Ni-Stählen · hitzebeständige Stähle bis 850 °C · austenitische Manganhartstähle miteinander und mit anderen Stählen · kaltzähe Blech- und Rohrstähle in Verbindung mit kaltzähen austenitischen Werkstoffen

Zulassungen: TÜV (05650), DB (30.014.26), VG-95132-1, CE
Stromart = DC (+)

Preise per Kilogramm + des am Tag der Lieferung gültigen Legierungszuschlages per Kilogramm

Ø x L [mm]	Inhalt	Gewicht [kg]	VE	Art.-Nr.	EUR	KS
2,5 x 300	240 Stück	3,7	3,7	1205 750 819	169,00	● SA02
3,2 x 350	170 Stück	4,9	4,9	1205 750 820	139,00	● SA02
4 x 350	110 Stück	4,7	4,7	1205 750 821	129,00	● SA02
5 x 450	75 Stück	6,4	6,4	1205 750 822	135,00	● SA02

¹⁾ Preis per kg

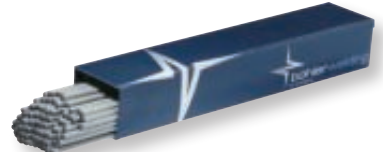

Stabelektrode Thermanit 600 Violett W

Normbezeichnung:

DIN EN 14700: E Fe 8

rutilumhüllt

Eigenschaften und Anwendungsgebiete

rutilumhüllte Stabelektrode mit höchstem Verschleißwiderstand · sehr gute Schweißigenschaften · das Schweißgut ist dicht, porenfrei und wegen seiner hohen Härte nur schleifend bearbeitbar · beim Auftragen von mehr als drei Lagen wird empfohlen, eine Pufferschicht mit der basischen Stabelektrode vorzunehmen.

Zulassungen: DB Zul.-Nr. 20.132.10
Stromart = - / ~

Preise per Kilogramm + des am Tag der Lieferung gültigen Legierungszuschlages per Kilogramm

Ø x L [mm]	Inhalt	Gewicht [kg]	VE	Art.-Nr.	EUR	KS
3,2 x 450	101 Stück	4	4	1205 750 838	a. Anfr.	● KV00
4 x 450	65 Stück	5	5	1205 750 839	a. Anfr.	● KV00

¹⁾ Preis per kg

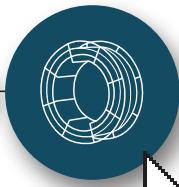

Stabelektrode OVERCORD

Normbezeichnung:EN ISO 2560-A: E38 0 RC 11
AWS A-5.1: E 6013**niedriglegiert · rutilzellulose-umhüllt**
Eigenschaften und Anwendungsgebiete:

für Montage-, Werkstatt- und Reparaturschweißungen in allen Positionen · ausgezeichnete Fallnahtverschweißbarkeit, sicherer Einbrand · Montagearbeiten können mit unveränderter Stromstärke in allen Positionen ausgeführt werden · fallend verschweißt ergeben sich glatte, leicht konkave Nähte · einfaches Zünden und Wiederzünden · gute Spaltüberbrückbarkeit · geeignet für geprimerte und angerostete Teile, relativ unempfindlich gegen Verschmutzungen im Schweißbereich · durch den kräftigen und stabilen Lichtbogen ist OVERCORD ebenfalls eingeschränkt für verzinkte Stähle geeignet · verwendbar an Lichtnetztrafos · wird ein weicherer Lichtbogen verlangt, sollte OVERCORD Z gewählt werden

Grundwerkstoffe:

S(P)235 · S(P)355 · GP240 · GP280

Zulassungen: TÜV / DB / ABS / BV / DNV / GL / LRS / CE**Stromart = - / ~****Schweißposition:** PA, PB, PC, PD, PE, PF, PG**Preise per Kilogramm**

Ø x L [mm]	Inhalt	Gewicht [kg]	VE	Art.-Nr.	EUR	KS
2 x 250	205 Stück	1,6	1,6	1000 116 500	88,95 ¹⁾	SA08
2,5 x 350	275 Stück	4,5	4,5	1000 116 501	59,95 ¹⁾	SA08
3,2 x 350	160 Stück	4,5	4,5	1000 116 502	49,95 ¹⁾	SA08
4 x 350	105 Stück	4,5	4,5	1000 116 504	47,95 ¹⁾	SA08

¹⁾ Preis per kg

Stabelektrode CITOREX

Normbezeichnung:EN ISO 2560-A: E 38 2 RB 12
AWS A-5.1: E 6013**niedriglegiert · rutilbasisch-umhüllt**
Eigenschaften und Anwendungsgebiete:

mit besonderer Eignung zum röntgensicheren Schweißen von Wurzel-, Füll- und Decklagen im Rohrleitungs-, Kessel- und Behälterbau · hervorragende Spaltüberbrückbarkeit und Klettereigenschaften · Strom tief absenkbar · sehr gute Beherrschbarkeit von Zwangspositionen, deshalb wird CITOREX auch in der Schweißerausbildung sehr geschätzt · CITOREX ist durch niedrigen Si-Gehalt sehr gut für anschließendes Verzinken oder Emaillieren geeignet · für ein feinschuppigeres Nahtbild kann als Decklage FINCORD DB eingesetzt werden

Grundwerkstoffe:

unlegierte Baustähle S 235 · S 355 · Kesselbleche P 235 · P 355 · Rohrstähe L 210 · L 360 · Schiffbaustähle · Stahlguss GP 240, GP 280

Zulassungen: TÜV / DB / ABS / BV / DNV / GL / LRS / CE**Stromart = - / ~****Schweißposition:** PA, PB, PC, PD, PE, PF**Preise per Kilogramm**

Ø x L [mm]	Inhalt	Gewicht [kg]	VE	Art.-Nr.	EUR	KS
2,5 x 350	210 Stück	4,1	4,1	1000 116 513	58,95 ¹⁾	SA08
3,2 x 350	130 Stück	4,3	4,3	1000 116 503	48,95 ¹⁾	SA08

¹⁾ Preis per kg

Stabelektrode FINCORD

Normbezeichnung:EN ISO 2560-A: E 42 0 RR 12
AWS A-5.1: E6013**niedriglegiert · dick rutil-umhüllt**
Eigenschaften und Anwendungsgebiete:

vielseitig einsetzbare, dick rutilumhüllte Stabelektrode mit ausgezeichneten Schweißereigenschaften · einfachste Handhabung, daher auch von ungeübten Schweißern zu beherrschen · leichtes Zünden und Wiederzünden, aufgesetzt verschweißbar · spritzerarm, vorwiegend selbstabhebende Schlacke · feinschuppige und saubere Nähte mit kerbfreiem Übergang zum Grundwerkstoff · erhöhte Strombelastbarkeit der größeren Abmessungen ab 3,2 x 450 mm · verwendbar auch an Lichtnetztrafos · für röntgensichere Nähte – auch in Verbindung mit MAG-geschweißten Lagen – wird FINCORD DB empfohlen

Grundwerkstoffe:

S(P)235 · S(P)355 · GP240 · GP280

Zulassungen: TÜV / DB / ABS / BV / DNV / GL / LRS / CE**Stromart = - / ~****Schweißposition:** PA, PB, PC, PD, PE, PF**Preise per Kilogramm**

Ø x L [mm]	Inhalt	Gewicht [kg]	VE	Art.-Nr.	EUR	KS
2 x 250	170 Stück	1,5	1,5	1000 116 505	89,95 ¹⁾	SA08
2,5 x 350	210 Stück	4,2	4,2	1000 116 506	57,95 ¹⁾	SA08
3,2 x 350	125 Stück	4,3	4,3	1000 116 507	47,95 ¹⁾	SA08
3,2 x 450	118 Stück	5,7	5,7	1000 116 508	44,95 ¹⁾	SA08
4 x 450	78 Stück	5,6	5,6	1000 116 509	42,95 ¹⁾	SA08

¹⁾ Preis per kg

Stabelektrode SPEZIAL

Normbezeichnung:EN ISO 2560-A: E 38 3 B 12 H10
AWS A-5.1: E 7016-H8**niedriglegiert · basisch-umhüllt**
Eigenschaften und Anwendungsgebiete:

Art und Verteilung der Umhüllungsbestandteile im Doppelmantel ermöglichen außergewöhnlich gute Schweißereigenschaften und einen bemerkenswert richtungsstabilen Lichtbogen · sowohl Spaltüberbrückbarkeit als auch die Eignung für Wurzelschweißungen und Zwangspositionen sind sehr gut · die glasartige Schlacke auf den feinschuppigen Nähten ist leicht entfernbar · hervorragende Schweißereigenschaften und hohe Kaltzähigkeit bis -30 °C machen die SPEZIAL seit Jahrzehnten zu einer verbreiteten und bewährten Elektrode im Stahlbau, aber auch in Fertigung und Montage von Industrie, Handwerk und Rohrleitungsbau · röntgensicher · für einwandfreie Wechselstromschweißbarkeit stromquellenseitig auf mindestens 65 V Leerlaufspannung achten

Grundwerkstoffe:

S(P)235 · S(P)355 · GP240 · GP280 · L245 · L360

Zulassungen: TÜV / DB / ABS / BV / DNV / GL / LRS / RMRS / CE**Stromart = + / ~****Schweißposition:** PA, PB, PC, PD, PE, PF**Preise per Kilogramm**

Ø x L [mm]	Inhalt	Gewicht [kg]	VE	Art.-Nr.	EUR	KS
2,5 x 350	200 Stück	3,9	3,9	1000 116 510	63,95 ¹⁾	SA08
3,2 x 350	125 Stück	4,1	4,1	1000 116 511	53,95 ¹⁾	SA08
4 x 450	80 Stück	5,2	5,2	1000 116 512	49,95 ¹⁾	SA08

¹⁾ Preis per kg



Stabelektrode SUPRANOX 308L

Normbezeichnung:

EN ISO 3581-A: E 19 9 L R 12
AWS A5.4: E 308L-17

hochlegiert · rutil-umhüllt

Eigenschaften und Anwendungsgebiete:

Rutilbasisch-umhüllte Stabelektrode für artähnliche austenitische Cr-Ni-Stähle/Stahlgussorten. Durch sehr niedrigen Kohlenstoffgehalt geeignet für LC-Stähle, aber auch für mit Titan oder Niob stabilisierte Güten (z.B. AISI 304L, 1.4301 oder 1.4541). Sehr gute Schweißseigenschaften mit fast spritzfreiem Werkstoffübergang und vorwiegend selbstlösender Schlacke. Gutes Zünden und Wiederzünden. Feinschuppiges Nahtbild, flache bis leicht konkave Kehlnähte. Die Durchmesser 2,5 und 3,2 mm sind für Positionsschweißungen geeignet. Unter nasskorrosiven Bedingungen für Betriebstemperaturen bis 350 °C, zunderbeständig bis 800 °C. Ausbringung 100%. Bei Wechselstrom auf Mindestleerlaufspannung 50 V achten

Grundwerkstoffe:

1.4301 (X4CrNi18-10) · 1.4303 (X4CrNi 18-12) · 1.4306 (X2CrNi19-11) · 1.4308 (GX5CrNi19-11) · 1.4311 (X2CrNiN18-10) · 1.4319 (X5CrNi17-8) · 1.4541 (X6CrNiTi18-10) · 1.4550 (X6CrNiNb18-10) · 1.4552 (GX5CrNiNb19-10)
AISI 304-304L-303-302-301 · ASTM A312 Grad TP308, TP308L · ASTM A351 Grad CF3, CF3A

Zulassungen: TÜV / DB / ABS / BV / DNV / GL / CE

Stromart = + / ~

Schweißposition: PA, PB, PC, PD, PE, PF

Preise per Kilogramm + des am Tag der Lieferung gültigen

Legierungszuschlages per Kilogramm

Ø x L [mm]	Inhalt	Gewicht [kg]	VE	Art.-Nr.	EUR	KS
2,5 x 300	190 Stück	3,6	3,6	1000 116 515	169,00 ¹⁾	SA09
3,2 x 350	120 Stück	4,2	4,2	1000 116 516	145,00 ¹⁾	SA09

¹⁾ Preis per kg



Stabelektrode SUPRANOX 316L

Normbezeichnung:

EN ISO 3581-A: E 19 12 3 L R 12
AWS A5.4: E 316L-17

hochlegiert · rutil-umhüllt

Eigenschaften und Anwendungsgebiete:

Rutil-umhüllte Stabelektrode für artähnliche austenitische Cr-Ni-Mo Stähle/Stahlgussorten. Durch sehr niedrigen Kohlenstoffgehalt geeignet für LC-Stähle, aber auch für mit Titan oder Niob stabilisierte Güten (z.B. AISI 316L, 1.4401 oder 1.4571). Hervorragende Schönschweißseigenschaften mit fast spritzfreiem Werkstoffübergang und vorwiegend selbstlösender Schlacke. Gutes Zünden und Wiederzünden. Feinschuppiges Nahtbild, Hohlkehlnähte. Unter nasskorrosiven Bedingungen für Betriebstemperaturen bis 400 °C, zunderbeständig bis 800 °C

Grundwerkstoffe:

AISI 316-316L-316LN
ASTM A312 Grad TP316, TP316L
1.4401 (X4CrNiMo17-12-2) · (GX2CrNiMoN18-10) · 1.4404 (X4CrNiMo17-12-2) · 1.4406 (X2CrNiMoN17-11-2) · 1.4408 (GX5CrNiMo19-11) · 1.4429 (X2CrNiMoN17-13-3) · 1.4435 (X2CrNiMo18-14-3) · 1.4436 (X4CrNiMo17-13-3) · 1.4571 (X6CrNiMoTi17-12-2) · 1.4580 (X6CrNiMoNb17-12-2) · 1.4581 (GX5CrNiMoNb19-11) · 1.4583 (X10CrNiMoNb18-12)
ASTM A351 Grad CF3M, CF3MA

Zulassungen: TÜV / DB / ABS / BV / DNV / GL / LRS / CE / RINA

Stromart = + / ~

Schweißposition: PA, PB, PC, PD, PE, PF

Preise per Kilogramm + des am Tag der Lieferung gültigen

Legierungszuschlages per Kilogramm

Ø x L [mm]	Inhalt	Gewicht [kg]	VE	Art.-Nr.	EUR	KS
2 x 300	310 Stück	3,6	3,6	1000 116 517	255,00 ¹⁾	SA09
2,5 x 300	190 Stück	3,5	3,5	1000 116 518	199,00 ¹⁾	SA09
3,2 x 350	120 Stück	4,3	4,3	1000 116 519	169,00 ¹⁾	SA09

¹⁾ Preis per kg



4



Foto: NORDWEST Handel AG

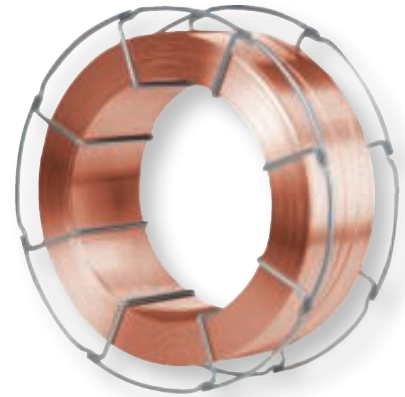
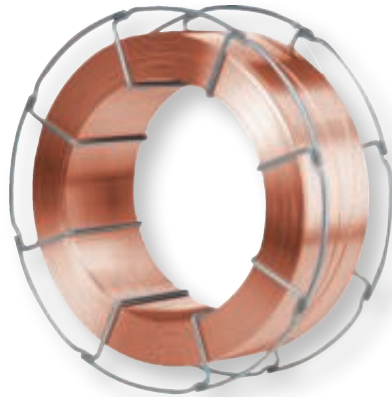

MAG Schweißdraht G3Si1 (SG 2)

Normbezeichnung:

Werkstoff-Nr.: 1.5125
 MSG: EN ISO 14341-A: G 42 4 M G3Si1
 AWS-Bezeichnung: ER 70S-6

Eigenschaften und Anwendungsgebiete:

Schweißdraht für Verbindungen an niedriglegierten Stählen im Kessel-, Behälter-, Maschinen- und Fahrzeugbau

verkupfert · lagengespult auf Korbspulen · B-300 à 15 kg

Zulassungen: TÜV, DB

Richtanalyse des Drahtes (%):

C: 0,10 Si: 0,85 Mn: 1,45

Ø [mm]	VE	Art.-Nr.	EUR	KS
0,8	15	1000 115 140	a. Anfr.	KV00
1	15	1000 115 142	a. Anfr.	KV00
1,2	15	1000 115 143	a. Anfr.	KV00

MAG Schweißdraht G4Si1 (SG 3)

Normbezeichnung:

Werkstoff-Nr.: 1.5130
 MSG: EN ISO 14341-A: G 46 4 M G4Si1
 AWS-Bezeichnung: ER 70S-6

Eigenschaften und Anwendungsgebiete:

Schweißdraht für Verbindungen an niedriglegierten Stählen im Kessel-, Behälter-, Maschinen- und Fahrzeugbau

verkupfert · lagengespult auf Korbspulen · B-300 à 15 kg

Zulassungen: TÜV, DB

Richtanalyse des Drahtes (%):

C: 0,08-0,13 Si: 0,80-1,20 Mn: 1,60-1,90

Ø [mm]	VE	Art.-Nr.	EUR	KS
0,8	15	1000 115 170	a. Anfr.	KV00
1	15	1000 115 171	a. Anfr.	KV00
1,2	15	1000 115 172	a. Anfr.	KV00

MAG Schweißdraht G3Si1 (SG 2)

Normbezeichnung:

Werkstoff-Nr.: 1.5125
 MSG: EN ISO 14341-A: G 42 4 M G3Si1
 AWS-Bezeichnung: ER 70S-6

Eigenschaften und Anwendungsgebiete:

Schweißdraht für Verbindungen an niedriglegierten Stählen im Kessel-, Behälter-, Maschinen- und Fahrzeugbau

verkupfert · lagengespult auf Dornspulen · S-200 à 5 kg

Zulassungen: TÜV, DB



Ø [mm]	VE	Art.-Nr.	EUR	KS
0,8	5	1000 115 176	a. Anfr.	KV00
1	5	1000 115 177	a. Anfr.	KV00



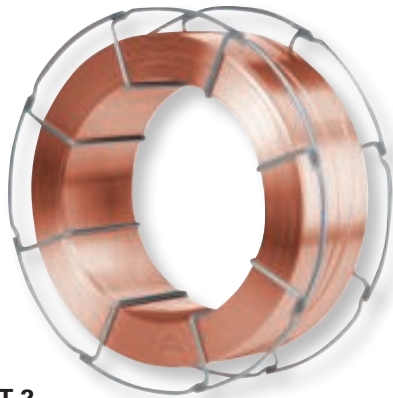

MAG Schweißdraht WT 2

Normbezeichnung:

Werkstoff-Nr.: 1.5125
MSG: EN ISO 14341-A: G 42 2 C1 3Si1 / G42 4 M21 3Si1
AWS-Bezeichnung: ER 70S-6

Eigenschaften und Anwendungsgebiete:

Schweißdraht für Verbindungen an unlegierten und niedriglegierten Stählen im Kessel-, Behälter-, Maschinen- und Fahrzeugbau

verkupfert · lagengespult auf Korbspulen · B-300 à 15 kg

Zulassungen: TÜV, DB

Richtanalyse des Drahtes (%):

C: 0,06-0,14 Si: 0,70-1,00 Mn: 1,30-1,60

Weitere Oberflächen Ausführungen, Spulungen und Fässer auf Anfrage!

Ø [mm]	VE	Art.-Nr.	EUR	KS
0,8	15	1205 750 453	a. Anfr. ●	KV00
1	15	1205 750 454	a. Anfr. ●	KV00
1,2	15	1205 750 455	a. Anfr. ●	KV00

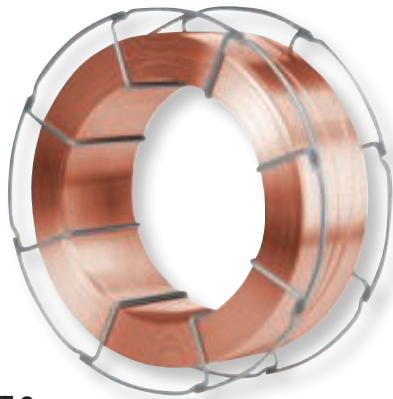

MAG Schweißdraht WT 3

Normbezeichnung:

Werkstoff-Nr.: 1.5130
MSG: EN ISO 14341-A: G42 2C1 3Si1 / G42 4 M21 3Si1
AWS-Bezeichnung: ER 70S-6

Eigenschaften und Anwendungsgebiete:

Schweißdraht für Verbindungen an unlegierten und niedriglegierten Stählen im Kessel-, Behälter-, Maschinen- und Fahrzeugbau

verkupfert · lagengespult auf Korbspulen · B-300 à 15 kg

Zulassungen: TÜV, DB

Richtanalyse des Drahtes (%):

C: 0,06-0,14 Si: 0,80-1,20 Mn: 1,60-1,90

Weitere Oberflächen Ausführungen, Spulungen und Fässer auf Anfrage!

Ø [mm]	VE	Art.-Nr.	EUR	KS
0,8	15	1205 750 459	a. Anfr. ●	KV00
1	15	1205 750 460	a. Anfr. ●	KV00
1,2	15	1205 750 461	a. Anfr. ●	KV00



Korbspulenadapter

8 Arme mit Knebel und 2 Schließhebel · 50 mm Ø Dorn · bis 15 kg Korbspulen

Drahtaufnahme	Art.-Nr.	EUR	KS
B-300	1205 750 113	21,95 ●	SU02



Abb. ähnlich

TIG-Schweißstab SG 2

Normbezeichnung:

EN ISO 636-A W 38 4 W 3Si1
AWS/ASME-SFA5.18: ER 70S-6
(Werkstoff Nr.1.5125)

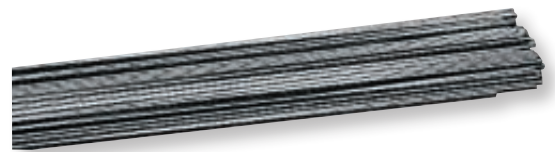
Eigenschaften und Anwendungsgebiete:

Schweißdraht/-stab für Verbindungen an niedriglegierten Stählen im Kessel-, Behälter-, Maschinen- und Fahrzeugbau · niedriglegierte TIG-Stäbe

Grundwerkstoffe:

St 35 - St 55, St 35.4 - St 55.4
StE255 - StE 380
HI - HII, 17Mn 4, 19Mn6
GS 38 - GS 52
S235JRG2 - S355J2 P235GH P265GH P295GH
Feinkorn bis S420N
TÜV-Kennblatt 1000: Gruppe 1-4
ISO 20172: Gruppe 1.1 / 1.2 / 1.3 (ReH max 420N/mm²)
ISO 20172: Gruppe 2.1 (ReH max 420N/mm²)
ISO 20172: Gruppe 3.1 (ReH max 420N/mm²)

Zulassungen: TÜV, DB

Ø [mm]	Stablänge [mm]	VE	Art.-Nr.	EUR	KS
1,6	1000	5	1205 750 103	a. Anfr.	KV00
2	1000	5	1205 750 104	a. Anfr.	KV00
2,4	1000	5	1205 750 108	a. Anfr.	KV00
3	1000	5	1205 750 109	a. Anfr.	KV00

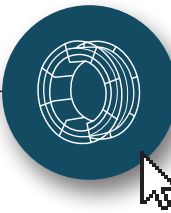

MAG Schweißdraht G3Si1 (SG 2)

Normbezeichnung:

Werkstoff-Nr.: 1.5125

MSG: EN ISO 14341-A: G 42 4 M 3Si1

AWS-Bezeichnung: ER 70S-6

**Eigenschaften und Anwendungsgebiete:**

Schweißdraht für Verbindungen an unlegierten und niedriglegierten Stählen im Kessel-, Behälter-, Maschinen- und Fahrzeugbau

verkupfert · im Fass à 275 kg**Zulassungen:** TÜV, DB, DNV-GL, LR, ABS**Richtanalyse des Drahtes (%):**

C: 0,06-0,14 Si: 0,70-1,00 Mn: 1,30-1,60

Weitere Fassgrößen auf Anfrage!

Ø [mm]	VE	Art.-Nr.	EUR	KS
0,8		550 1205 750 550	a. Anfr. ●	KV00
1		550 1205 750 551	a. Anfr. ●	KV00
1,2		550 1205 750 552	a. Anfr. ●	KV00



MAG Schweißdraht WT 2

Normbezeichnung:

Werkstoff-Nr.: 1.5125

MSG: EN ISO 14341-A: G 42 4 M 3Si1

AWS-Bezeichnung: ER 70S-6

**Eigenschaften und Anwendungsgebiete:**

Schweißdraht für Verbindungen an unlegierten und niedriglegierten Stählen im Kessel-, Behälter-, Maschinen- und Fahrzeugbau

verkupfert · im Fass à 275 kg**Zulassungen:** TÜV, DB**Richtanalyse des Drahtes (%):**

C: 0,06-0,14 Si: 0,70-1,00 Mn: 1,30-1,60

Weitere Fassgrößen auf Anfrage!

Ø [mm]	VE	Art.-Nr.	EUR	KS
0,8		550 1205 750 462	a. Anfr. ●	KV00
1		550 1205 750 463	a. Anfr. ●	KV00
1,2		550 1205 750 464	a. Anfr. ●	KV00



MAG Schweißdraht G4Si1 (SG 3)

Normbezeichnung:

Werkstoff-Nr.: 1.5130

AWS-Bezeichnung: ER 70S-6

MSG: EN ISO 14341-A; G 46 4 M G4Si1

**Eigenschaften und Anwendungsgebiete:**

Schweißdraht für Verbindungen an unlegierten und niedriglegierten Stählen im Kessel-, Behälter-, Maschinen- und Fahrzeugbau

verkupfert · im Fass à 275 kg**Zulassungen:** TÜV, DB, DNV-GL, LR, ABS**Richtanalyse des Drahtes (%):**

C: 0,06-0,14 Si: 0,80-1,20 Mn: 1,60-1,90

Weitere Fassgrößen auf Anfrage!

Ø [mm]	VE	Art.-Nr.	EUR	KS
0,8		550 1205 750 553	a. Anfr. ●	KV00
1		550 1205 750 554	a. Anfr. ●	KV00
1,2		550 1205 750 555	a. Anfr. ●	KV00



MAG Schweißdraht WT 3

Normbezeichnung:

Werkstoff-Nr.: 1.5130

AWS-Bezeichnung: ER 70S-6

MSG: EN ISO 14341-A; G 46 4 M G4Si1

**Eigenschaften und Anwendungsgebiete:**

Schweißdraht für Verbindungen an unlegierten und niedriglegierten Stählen im Kessel-, Behälter-, Maschinen- und Fahrzeugbau

verkupfert · im Fass à 275 kg**Zulassungen:** TÜV, DB**Richtanalyse des Drahtes (%):**

C: 0,06-0,14 Si: 0,80-1,20 Mn: 1,60-1,90

Weitere Fassgrößen auf Anfrage!

Ø [mm]	VE	Art.-Nr.	EUR	KS
0,8		550 1205 750 465	a. Anfr. ●	KV00
1		550 1205 750 466	a. Anfr. ●	KV00
1,2		550 1205 750 467	a. Anfr. ●	KV00

Adapter

passend zu Fassware



Bezeichnung	Art.-Nr.	EUR	KS
Adapter für Haube	1205 750 570	9,25 ●	SU02
Drahtführungsspirale	1205 750 571	26,95 ●	SU02
Haube	1205 750 572	225,00 ●	SU02





Abb. ähnlich

MAG Schweißdraht Mo - mittellegiert

Normbezeichnung:
DIN EN ISO 21952-A: G/W MoSi
AWS AS.28: ER 70 S-A1
Werkstoff: 1.5424

Eigenschaften und Anwendungsgebiete:

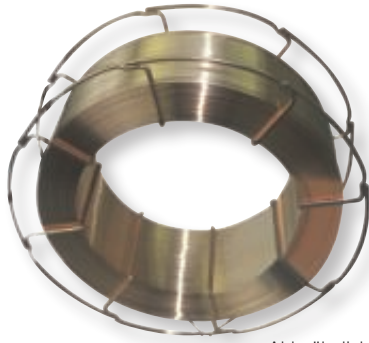
Verbindungsschweißen im Apparate-, Behälter-, Kessel- und Rohrleitungsbau

auf Korbspulen · B-300 à 15 kg

Grundwerkstoffe:

St 35.8, St 45.8
HI - HII, 17Mn 14, 19Mn6, 15Mo3
GS-C25, GS-22 Mo 4
WStE 255 bis WStE 460
TÜV-Kennblatt 1000: Gruppe 1-5 und 8-10
ISO 20172: Gruppe 1.2 / 1.3 (ReH max 460N/mm²)
ISO 20172: Gruppe 2.1
ISO 20172: Gruppe 3.1 (ReH max 460N/mm²)

Zulassungen: TÜV / DB

Ø [mm]	VE	Art.-Nr.	EUR	KS
0,8	15	1205 750 201	a. Anfr. ¹⁾ ●	KV00
1	15	1205 750 202	a. Anfr. ¹⁾ ●	KV00
1,2	15	1205 750 203	a. Anfr. ¹⁾ ●	KV00

¹⁾ Preis per kg inkl. Zuschlag



Abb. ähnlich

MAG Schweißdraht NiMo - mittellegiert

Normbezeichnung:
EN ISO 16834: Mn3Ni1Mo
AWS-Bezeichnung: ER 100 S-G

Eigenschaften und Anwendungsgebiete:

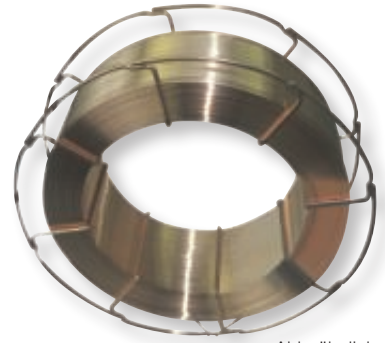
Schweißdraht für Verbindungen an NiMo-legierten Stählen im Apparate-, Behälter- und Rohrleitungsbau · Vergütete Feinkornstähle · niedrigleg. MSG-Drahtelektrode

auf Korbspulen · B-300 à 15 kg

Grundwerkstoffe:

St 52, St 50, St 60, St 70
StE420 - StE 690
N-A-XTRA 56 - 63 - 70
S550QL - S620QL - P550M
15 NiCuMoNb 5
20 MnMoNi 55

Zulassungen: TÜV / DB

Ø [mm]	VE	Art.-Nr.	EUR	KS
0,8	15	1205 750 360	a. Anfr. ¹⁾ ●	KV00
1	15	1205 750 361	a. Anfr. ¹⁾ ●	KV00
1,2	15	1205 750 362	a. Anfr. ¹⁾ ●	KV00

¹⁾ Preis per kg inkl. Zuschlag



Abb. ähnlich

TIG-Schweißstab W Mo

Normbezeichnung:
DIN EN ISO 21952-A: G/W MoSi
AWS A5.28: ER 70 S-A1
Werkstoff-Nr.: 1.5424

Eigenschaften und Anwendungsgebiete:

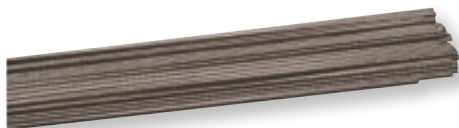
Verbindungsschweißen im Apparate-, Behälter-, Kessel- und Rohrleitungsbau · niedrigleg. TIG-Schweißstäbe

Grundwerkstoffe:

St 35.8, St 45.8
HI - HII, 17Mn 14, 19Mn6, 15Mo3
GS-C25, GS-22 Mo 4
WStE 255 bis WStE 460
TÜV-Kennblatt 1000: Gruppe 1-5 und 8-10
ISO 20172: Gruppe 1.2 / 1.3 (ReH max 460N/mm²)
ISO 20172: Gruppe 2.1
ISO 20172: Gruppe 3.1 (ReH max 460N/mm²)

Zulassungen: TÜV / DB

Ø [mm]	Stablänge [mm]	VE	Art.-Nr.	EUR	KS
1,6	1000	25	1205 750 206	a. Anfr. ²⁾ ●	KV00
2	1000	25	1205 750 207	a. Anfr. ²⁾ ●	KV00
2,4	1000	25	1205 750 208	a. Anfr. ²⁾ ●	KV00
3	1000	25	1205 750 209	a. Anfr. ²⁾ ●	KV00

²⁾ Preis per kg inkl. Zuschlag



Abb. ähnlich

MAG Schweißdraht NiMoCr - mittellegiert

Normbezeichnung:
EN ISO 16834: ~ Mn 3 Ni 1 CrMo
AWS-A5.28: ER 100 S-G

Eigenschaften und Anwendungsgebiete:

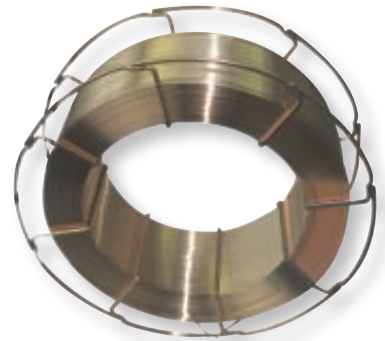
Verbindungsschweißen an NiMo-legierten Stählen im Apparate-, Behälter- und Rohrleitungsbau, sowie an hochfesten Feinkornbaustählen · Vergütete Feinkornstähle

auf Korbspulen · B-300 à 15 kg

Grundwerkstoffe:

St 50 - St 70, StE51 - StE 60
S550QL (N-A-XTRA 56), 1.8986
S620QL 1 (N-A-XTRA 63), 1.8987
S690QL 1 ESTE 690 (N-A-XTRA 70), 1.8988
S700MC (PAS 70)
hochfeste Baustähle und verg. FK-Baustähle
ISO 20172: Gruppe 3.1

Zulassungen: TÜV / DB

Ø [mm]	VE	Art.-Nr.	EUR	KS
0,8	15	1205 750 220	a. Anfr. ¹⁾ ●	KV00
1	15	1205 750 221	a. Anfr. ¹⁾ ●	KV00
1,2	15	1205 750 222	a. Anfr. ¹⁾ ●	KV00

¹⁾ Preis per kg inkl. Zuschlag



Abb. ähnlich



Abb. ähnlich

MAG Schweißdraht CrMo 1 - mittellegiert

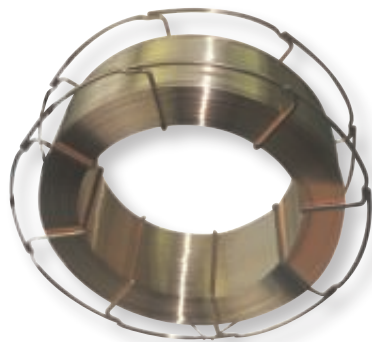
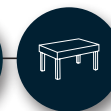
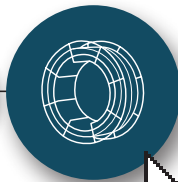
Normbezeichnung:

DIN EN ISO 21952-A: G/W Cr Mo 1 Si
AWS-A5.28: ~ER 80 S-B2
Werkstoff-Nr.: 1.7339

Eigenschaften und Anwendungsgebiete:

Verbindungsschweißen im Druckbehälter- und Dampfkesselbau ·
Betriebstemperatur bis 570 °C

auf Korbspulen · B-300 à 15 kg

Grundwerkstoffe:

1.7335, 1.7218, 1.7357, 1.7337
1.7218, 1.7354, 1.7225, 1.7350
13CrMo4-5
TÜV-Kennblatt 1000: Gruppe 6
ISO 20172: Gruppe 5.1

Zulassungen: TÜV / DB

Ø [mm]	VE	Art.-Nr.	EUR	KS
0,8	15	1205 750 211	a. Anfr. ¹⁾ ●	KV00
1	15	1205 750 212	a. Anfr. ¹⁾ ●	KV00
1,2	15	1205 750 213	a. Anfr. ¹⁾ ●	KV00

¹⁾ Preis per kg inkl. Zuschlag

MAG Schweißdraht 1.4316

Normbezeichnung:

ISO 14343-A: G/W 19 9 LSi
ISO 14343-B: SS308LSi
ASTM/AWS/SFA-5.9: ER308LSi
Werkstoff-Nr.: 1.4316

Eigenschaften und Anwendungsgebiete:

Verbindungsschweißen von nichtrostenden und hitzebeständigen Stählen ·
korrosionsbeständige Auftragsschweißungen

auf Korbspulen · BS-300 à 15 kg

Grundwerkstoffe:

1.4301, 1.4311, 1.4550, 1.4552, 1.4306, 1.4319, 1.4551, 1.4541
TÜV Kennblatt 1000: Gruppe 29
ISO 20172: Gruppe 8.1 (ohne Mo)

Zulassungen: TÜV / DB

Ø [mm]	VE	Art.-Nr.	EUR	KS
0,8	15	1205 750 232	a. Anfr. ¹⁾ ●	KV00
1	15	1205 750 233	a. Anfr. ¹⁾ ●	KV00
1,2	15	1205 750 234	a. Anfr. ¹⁾ ●	KV00

¹⁾ Preis per kg inkl. Zuschlag



Abb. ähnlich



Abb. ähnlich

TIG-Schweißstab W CrMo 1

Normbezeichnung:

DIN 8575: SG CrMo 1
DIN EN 12070: W Cr Mo 1 Si
AWS A 5.28: ER 80 S-G
Werkstoff-Nr.: 1.7339

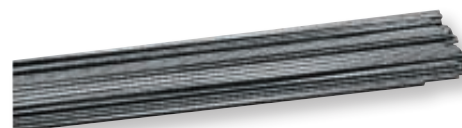
Eigenschaften und Anwendungsgebiete:

Verbindungsschweißen im Druckbehälter- und Dampfkesselbau ·
Betriebstemperatur bis 570 °C · niedrigleg. TIG-Stäbe

Grundwerkstoffe:

1.7335, 1.7218, 1.7357, 1.7337
1.7218, 1.7354, 1.7225, 1.7350
13CrMo4-5
TÜV-Kennblatt 1000: Gruppe 6
ISO 20172: Gruppe 5.1

Zulassungen: TÜV / DB

Ø [mm]	Stablänge [mm]	VE	Art.-Nr.	EUR	KS
1,6	1000	25	1205 750 215	a. Anfr. ¹⁾ ●	KV00
2	1000	25	1205 750 216	a. Anfr. ¹⁾ ●	KV00
2,4	1000	25	1205 750 217	a. Anfr. ¹⁾ ●	KV00
3	1000	25	1205 750 218	a. Anfr. ¹⁾ ●	KV00

¹⁾ Preis per kg inkl. Zuschlag

TIG-Schweißstab W-1.4316

Normbezeichnung:

ISO 14343-A: G/W 19 9 L Si
ISO 14343-B: SS308LSi
ASTM/AWS/SFA-5.9: ER308LSi
Werkstoff-Nr.: 1.4316

Eigenschaften und Anwendungsgebiete:

Verbindungsschweißen von nichtrostenden und hitzebeständigen Stählen ·
korrosionsbeständige Auftragsschweißungen · hochleg. TIG-Stäbe

Grundwerkstoffe:

1.4301, 1.4311, 1.4550, 1.4552, 1.4306, 1.4319, 1.4551, 1.4541
TÜV Kennblatt 1000: Gruppe 29
ISO 20176: Gruppe 8.1 (ohne Mo)

Zulassungen: TÜV / DB

Ø [mm]	Stablänge [mm]	VE	Art.-Nr.	EUR	KS
1	1000	5	1205 750 227	a. Anfr. ¹⁾ ●	KV00
1,6	1000	5	1205 750 228	a. Anfr. ¹⁾ ●	KV00
2	1000	5	1205 750 229	a. Anfr. ¹⁾ ●	KV00
2,4	1000	5	1205 750 230	a. Anfr. ¹⁾ ●	KV00
3,2	1000	5	1205 750 231	a. Anfr. ¹⁾ ●	KV00

¹⁾ Preis per kg inkl. Zuschlag





Abb. ähnlich



Abb. ähnlich

MAG Schweißdraht 1.4551

Normbezeichnung:

ISO 14343-A: G/W 19 9 Nb Si
ISO 14343-B: SS347Si
ASTM/ASW/SFA-5.9: ER347Si
Werkstoff-Nr.: 1.4551

Eigenschaften und Anwendungsgebiete:

Verbindungsschweißen von nichtrostenden und hitzebeständigen Stählen · korrosionsbeständige Auftragsschweißungen

auf Korbspulen · BS-300 à 15 kg

Grundwerkstoffe:

1.4301, 1.4306, 1.4319, 1.4550, 1.4303, 1.4310, 1.4541, 1.4552, 1.3212
TÜV Kennblatt 1000: Gruppe 29
ISO 20172: Gruppe 8.1 (ohne Mo)

Zulassungen: TÜV / DB

Ø [mm]	VE	Art.-Nr.	EUR	KS
0,8	15	1205 750 241	a. Anfr. ¹⁾ ●	KV00
1	15	1205 750 242	a. Anfr. ¹⁾ ●	KV00
1,2	15	1205 750 243	a. Anfr. ¹⁾ ●	KV00

¹⁾ Preis per kg inkl. Zuschlag

MAG Schweißdraht 1.4430

Normbezeichnung:

ISO 14343-A: G/W 19 12 3 LSi
ISO 14343-B: SS316LSi
ASTM/AWS/SFA-5.9: ER316LSi
Werkstoff-Nr.: 1.4430

Eigenschaften und Anwendungsgebiete:

Verbindungsschweißen von nichtrostenden und hitzebeständigen Stählen · korrosionsbeständige Auftragsschweißungen

auf Korbspulen · BS-300 à 15 kg

Grundwerkstoffe:

1.4401, 1.4404, 1.4571, 1.4580, 1.4583
TÜV Kennblatt 1000: Gruppe 30
ISO 20172: Gruppe 8.1

Zulassungen: TÜV / DB

Ø [mm]	VE	Art.-Nr.	EUR	KS
0,8	15	1205 750 250	a. Anfr. ¹⁾ ●	KV00
1	15	1205 750 251	a. Anfr. ¹⁾ ●	KV00
1,2	15	1205 750 252	a. Anfr. ¹⁾ ●	KV00

¹⁾ Preis per kg inkl. Zuschlag



Abb. ähnlich



Abb. ähnlich

TIG-Schweißstab W-1.4551

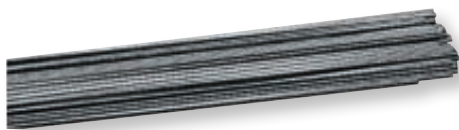
Normbezeichnung:

ISO 14343-A: G/W 19 9 Nb Si
ISO 14343-B: SS347Si
ASTM/AWS/SFA-5.9: ER347Si
Werkstoff-Nr.: 1.4551

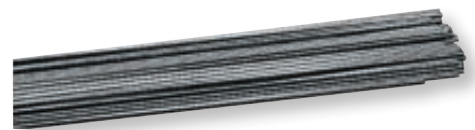
Eigenschaften und Anwendungsgebiete:

Verbindungsschweißen von nichtrostenden und hitzebeständigen Stählen · korrosionsbeständige Auftragsschweißungen · hochleg. TIG-Stäbe

Grundwerkstoffe:

1.4301, 1.4306, 1.4319, 1.4550, 1.4303, 1.4310, 1.4541, 1.4552, 1.3212
TÜV Kennblatt 1000: Gruppe 29
ISO 20172: Gruppe 8.1 (ohne Mo)

Zulassungen: TÜV / DB

Ø [mm]	Stablänge [mm]	VE	Art.-Nr.	EUR	KS
1	1000	5	1205 750 236	a. Anfr. ¹⁾ ●	KV00
1,6	1000	5	1205 750 237	a. Anfr. ¹⁾ ●	KV00
2	1000	5	1205 750 238	a. Anfr. ¹⁾ ●	KV00
2,4	1000	5	1205 750 239	a. Anfr. ¹⁾ ●	KV00
3,2	1000	5	1205 750 240	a. Anfr. ¹⁾ ●	KV00

¹⁾ Preis per kg inkl. Zuschlag

TIG-Schweißstab W-1.4430

Normbezeichnung:

ISO 14343-A: G/W 19 12 3 LSi
ISO 14343-B: SS316LSi
ASTM/AWS/SFA-5.9: ER316LSi
Werkstoff-Nr.: 1.4430

Eigenschaften und Anwendungsgebiete:

Verbindungsschweißen von nichtrostenden und hitzebeständigen Stählen · korrosionsbeständige Auftragsschweißungen · hochleg. TIG-Stäbe

Grundwerkstoffe:

1.4401, 1.4404, 1.4571, 1.4580, 1.4583
TÜV Kennblatt 1000: Gruppe 30
ISO 20172: Gruppe 8.1

Zulassungen: TÜV / DB

Ø [mm]	Stablänge [mm]	VE	Art.-Nr.	EUR	KS
1	1000	5	1205 750 245	a. Anfr. ¹⁾ ●	KV00
1,6	1000	5	1205 750 246	a. Anfr. ¹⁾ ●	KV00
2	1000	5	1205 750 247	a. Anfr. ¹⁾ ●	KV00
2,4	1000	5	1205 750 248	a. Anfr. ¹⁾ ●	KV00
3,2	1000	5	1205 750 249	a. Anfr. ¹⁾ ●	KV00

¹⁾ Preis per kg inkl. Zuschlag



Abb. ähnlich



Abb. ähnlich

MAG Schweißdraht 1.4576

Normbezeichnung:
 ISO 14343-A: G/W 19 12 3 NbSi
 ISO 14343-B: SS318Si
 ASTM/AWS/SFA-5.9: ER318Si
 Werkstoff-Nr.: 1.4576

Eigenschaften und Anwendungsgebiete:
 Verbindungsschweißen von nichtrostenden und hitzebeständigen Stählen ·
 korrosionsbeständige Auftragsschweißungen

auf Korbspulen · BS-300 à 15 kg

Grundwerkstoffe:
 1.4401, 1.4404, 1.4571, 1.4580, 1.4583, 1.4581, 1.4573
 TÜV Kennblatt 1000: Gruppe 30
 ISO 20172: Gruppe 8.1

Zulassungen: TÜV / DB

Ø [mm]	VE	Art.-Nr.	EUR	KS
0,8	15	1205 750 260	a. Anfr. ¹⁾ ●	KV00
1	15	1205 750 261	a. Anfr. ¹⁾ ●	KV00
1,2	15	1205 750 262	a. Anfr. ¹⁾ ●	KV00

¹⁾ Preis per kg inkl. Zuschlag

MAG Schweißdraht 1.4370

Normbezeichnung:
 ISO 14343-A: G/W 18 8 Mn
 ISO 14343-B: ~SS307
 ASTM/AWS/SFA-5.9: ER307Si
 Werkstoff-Nr.: 1.4370

Eigenschaften und Anwendungsgebiete:
 Verbindungsschweißen von nichtrostenden und hitzebeständigen Stählen ·
 korrosionsbeständige Auftragsschweißungen · Verbindungsschweißen von
 artverschiedenen Stählen

auf Korbspulen · BS-300 à 15 kg

Grundwerkstoffe:
 Schwarz-Weiß-Verbindungen entsprechend TÜV-Kennblättern

Zulassungen: TÜV / DB

Ø [mm]	VE	Art.-Nr.	EUR	KS
0,8	15	1205 750 270	a. Anfr. ¹⁾ ●	KV00
1	15	1205 750 271	a. Anfr. ¹⁾ ●	KV00
1,2	15	1205 750 272	a. Anfr. ¹⁾ ●	KV00

¹⁾ Preis per kg inkl. Zuschlag



Abb. ähnlich



Abb. ähnlich

TIG-Schweißstab W-1.4576

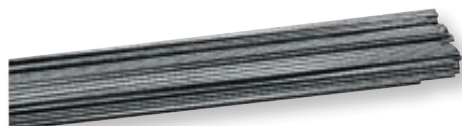
Normbezeichnung:
 ISO 14343-A: G/W 19 12 3 Nb
 ISO 14343-B: SS318Si
 ASTM/AWS/SFA-5.9: ER318Si
 Werkstoff-Nr.: 1.4576

Eigenschaften und Anwendungsgebiete:
 Verbindungsschweißen von nichtrostenden und hitzebeständigen Stählen ·
 korrosionsbeständige Auftragsschweißungen · hochleg. TIG-Stäbe

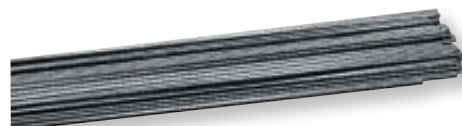
Grundwerkstoffe:
 1.4401, 1.4404, 1.4571, 1.4580, 1.4583, 1.4581, 1.4573
 TÜV Kennblatt 1000: Gruppe 30
 ISO 20172: Gruppe 8.1

Zulassungen: TÜV / DB

Ø [mm]	Stablänge [mm]	VE	Art.-Nr.	EUR	KS
1	1000	5	1205 750 255	a. Anfr. ¹⁾ ●	KV00
1,6	1000	5	1205 750 256	a. Anfr. ¹⁾ ●	KV00
2	1000	5	1205 750 257	a. Anfr. ¹⁾ ●	KV00
2,4	1000	5	1205 750 258	a. Anfr. ¹⁾ ●	KV00
3,2	1000	5	1205 750 259	a. Anfr. ¹⁾ ●	KV00

¹⁾ Preis per kg inkl. Zuschlag

TIG-Schweißstab W-1.4370

Normbezeichnung:
 ISO 14343-A: G/W 18 8 Mn
 ISO 14343-B: ~SS307
 ASTM/AWS/SFA-5.9: ER307Si
 Werkstoff-Nr.: 1.4370

Eigenschaften und Anwendungsgebiete:
 Verbindungsschweißen von nichtrostenden und hitzebeständigen Stählen ·
 korrosionsbeständige Auftragsschweißungen · Verbindungsschweißen von
 artverschiedenen Stählen · hochleg. TIG-Stäbe

Grundwerkstoffe:
 Schwarz-Weiß-Verbindungen entsprechend TÜV-Kennblättern

Zulassungen: TÜV / DB

Ø [mm]	Stablänge [mm]	VE	Art.-Nr.	EUR	KS
1	1000	5	1205 750 265	a. Anfr. ¹⁾ ●	KV00
1,6	1000	5	1205 750 266	a. Anfr. ¹⁾ ●	KV00
2	1000	5	1205 750 267	a. Anfr. ¹⁾ ●	KV00
2,4	1000	5	1205 750 268	a. Anfr. ¹⁾ ●	KV00
3,2	1000	5	1205 750 269	a. Anfr. ¹⁾ ●	KV00

¹⁾ Preis per kg inkl. Zuschlag





Abb. ähnlich



Abb. ähnlich

MAG Schweißdraht 1.4337

Normbezeichnung:

ISO 14343-A: G/W 29 9
ISO 14343-B: SS312
ASTM/AWS/SFA-5.9: ER312
Werkstoff-Nr.: 1.4337

Eigenschaften und Anwendungsgebiete:

Verbindungsschweißen von korrosionsbeständigen artähnlichen Stählen, sowie Stahlguss und schwer verschweißbaren Stählen · Reparaturschweißungen und verschleißfeste Auftragungen

auf Korbspulen · BS-300 à 15 kg

Grundwerkstoffe:

1.4762, 1.4085

Zulassungen auf Anfrage

Ø [mm]	VE	Art.-Nr.	EUR	KS
1	15	1205 750 280	a. Anfr. ¹⁾ ●	KV00
1,2	15	1205 750 281	a. Anfr. ¹⁾ ●	KV00

¹⁾ Preis per kg inkl. Zuschlag

MAG Schweißdraht 1.4332

Normbezeichnung:

ISO 14343-A: G/W 23 12 L Si
ISO 14343-B: SS309LSi
Werkstoff-Nr.: 1.4332
AWS-Bezeichnung: ER 309 LSi

Eigenschaften und Anwendungsgebiete:

Verbindungsschweißen von hitze- und zunderbeständigen austenitischen Werkstoffen für Betriebstemperaturen bis 1000° · Verbindungsschweißen artverschiedener Stähle

auf Korbspulen · BS-300 à 15 kg

Grundwerkstoffe:

1.4710, 1.4729, 1.4740, 1.4828, 1.4878, 1.4825

Ø [mm]	VE	Art.-Nr.	EUR	KS
0,8	15	1205 750 370	a. Anfr. ¹⁾ ●	KV00
1	15	1205 750 371	a. Anfr. ¹⁾ ●	KV00
1,2	15	1205 750 372	a. Anfr. ¹⁾ ●	KV00

¹⁾ Preis per kg inkl. Zuschlag



Abb. ähnlich



Abb. ähnlich

TIG-Schweißstab W-1.4337

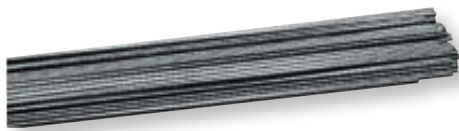
Normbezeichnung:

ISO 14343-A: W/G 29 9
ISO 14343-B: SS312
ASTM/AWS/SFA-5.9: ER312
Werkstoff-Nr.: 1.4337

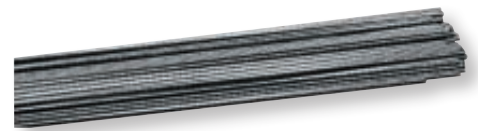
Eigenschaften und Anwendungsgebiete:

Verbindungsschweißen von korrosionsbeständigen artähnlichen Stählen, sowie Stahlguss und schwer verschweißbaren Stählen · Reparaturschweißungen und verschleißfeste Auftragungen · hochleg. TIG-Stäbe

Grundwerkstoffe:

1.4762, 1.4085

Zulassungen auf Anfrage

Ø [mm]	Stablänge [mm]	VE	Art.-Nr.	EUR	KS
1,6	1000	5	1205 750 275	a. Anfr. ¹⁾ ●	KV00
2	1000	5	1205 750 276	a. Anfr. ¹⁾ ●	KV00
2,4	1000	5	1205 750 277	a. Anfr. ¹⁾ ●	KV00
3,2	1000	5	1205 750 278	a. Anfr. ¹⁾ ●	KV00

¹⁾ Preis per kg inkl. Zuschlag

TIG-Schweißstab W-1.4332

Normbezeichnung:

ISO 14343-A: G/W 23 12 L Si
ISO 14343-B: SS309LSi
Werkstoff-Nr.: 1.4332
AWS-Bezeichnung: ER 309 LSi

Eigenschaften und Anwendungsgebiete:

Verbindungsschweißen von hitze- und zunderbeständigen austenitischen Werkstoffen für Betriebstemperaturen bis 1000° · Verbindungsschweißen artverschiedener Stähle · hochleg. TIG-Stäbe

Grundwerkstoffe:

1.4710, 1.4729, 1.4740, 1.4828, 1.4878, 1.4825

Zulassungen auf Anfrage

Ø [mm]	Stablänge [mm]	VE	Art.-Nr.	EUR	KS
1	1000	5	1205 750 365	a. Anfr. ¹⁾ ●	KV00
1,6	1000	5	1205 750 366	a. Anfr. ¹⁾ ●	KV00
2	1000	5	1205 750 367	a. Anfr. ¹⁾ ●	KV00
2,4	1000	5	1205 750 368	a. Anfr. ¹⁾ ●	KV00
3,2	1000	5	1205 750 369	a. Anfr. ¹⁾ ●	KV00

¹⁾ Preis per kg inkl. Zuschlag



Abb. ähnlich



Abb. ähnlich

MAG Schweißdraht 1.4829

Normbezeichnung:

ISO 14343-A: G/W 22 12 H
 ISO 14343-B: SS 309 Si
 Werkstoff-Nr.: 1.4829
 AWS-Bezeichnung: ER 309

Eigenschaften und Anwendungsgebiete:

Verbindungsschweißen von hitze- und zunderbeständigen austenitischen Werkstoffen für Betriebstemperaturen bis 1050°

auf Korbspulen · BS-300 à 15 kg

Grunderkstoffe:

1.4710, 1.4713, 1.4729, 1.4740, 1.4828, 1.4878, 1.4825

Zulassungen auf Anfrage

Ø [mm]	VE	Art.-Nr.	EUR	KS
0,8	15	1205 750 380	a. Anfr. ¹⁾ ●	KV00
1	15	1205 750 381	a. Anfr. ¹⁾ ●	KV00
1,2	15	1205 750 382	a. Anfr. ¹⁾ ●	KV00

¹⁾ Preis per kg inkl. Zuschlag

MAG Schweißdraht 1.4842

Normbezeichnung:

ISO 14343-A: G/W 25 20
 ISO 14343-B: SS310
 Werkstoff-Nr.: 1.4842
 AWS-Bezeichnung: ER 310

Eigenschaften und Anwendungsgebiete:

Verbindungsschweißen von nichtrostenden und hitzebeständigen Stählen und Stahlgußsorten · zunderbeständig bis 1200 °C

auf Korbspulen · BS-300 à 15 kg

Grundwerkstoffe:

1.4832, 1.4837, 1.4840, 1.4841, 1.4845, 1.4846, 1.4713, 1.4742, 1.4762

Ø [mm]	VE	Art.-Nr.	EUR	KS
0,8	15	1205 750 440	a. Anfr. ¹⁾ ●	KV00
1	15	1205 750 441	a. Anfr. ¹⁾ ●	KV00
1,2	15	1205 750 442	a. Anfr. ¹⁾ ●	KV00

¹⁾ Preis per kg inkl. Zuschlag



Abb. ähnlich



Abb. ähnlich

TIG-Schweißstab W-1.4829

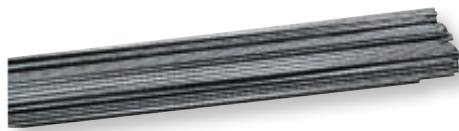
Normbezeichnung:

ISO 14343-A: G/W 22 12 H
 ISO 14343-B: SS 309 Si
 Werkstoff-Nr.: 1.4829
 AWS-Bezeichnung: ER 309

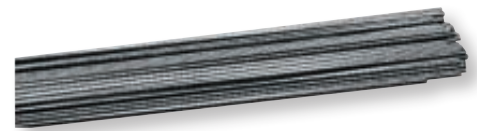
Eigenschaften und Anwendungsgebiete:

Verbindungsschweißen von hitze- und zunderbeständigen austenitischen Werkstoffen für Betriebstemperaturen bis 1050°

Grundwerkstoffe:

1.4710, 1.4713, 1.4729, 1.4740, 1.4828, 1.4878, 1.4825

Zulassungen auf Anfrage

Ø [mm]	Stablänge [mm]	VE	Art.-Nr.	EUR	KS
1	1000	5	1205 750 375	a. Anfr. ¹⁾ ●	KV00
1,6	1000	5	1205 750 376	a. Anfr. ¹⁾ ●	KV00
2	1000	5	1205 750 377	a. Anfr. ¹⁾ ●	KV00
2,4	1000	5	1205 750 378	a. Anfr. ¹⁾ ●	KV00
3,2	1000	5	1205 750 379	a. Anfr. ¹⁾ ●	KV00

¹⁾ Preis per kg inkl. Zuschlag

TIG-Schweißstab W-1.4842

Normbezeichnung:

ISO 14343-A: G/W 2520
 ISO 14343-B: SS 310
 Werkstoff-Nr.: 1.4842
 AWS-Bezeichnung: ER 310

Eigenschaften und Anwendungsgebiete:

Verbindungsschweißen von nichtrostenden und hitzebeständigen Stählen und Stahlgußsorten · zunderbeständig bis 1200 °C · hochleg. TIG-Stäbe

Grundwerkstoffe:

1.4832, 1.4837, 1.4840, 1.4841, 1.4845, 1.4846, 1.4713, 1.4742, 1.4762

Zulassungen auf Anfrage

Ø [mm]	Stablänge [mm]	VE	Art.-Nr.	EUR	KS
1	1000	5	1205 750 445	a. Anfr. ¹⁾ ●	KV00
1,6	1000	5	1205 750 446	a. Anfr. ¹⁾ ●	KV00
2	1000	5	1205 750 447	a. Anfr. ¹⁾ ●	KV00
2,4	1000	5	1205 750 448	a. Anfr. ¹⁾ ●	KV00
3,2	1000	5	1205 750 449	a. Anfr. ¹⁾ ●	KV00

¹⁾ Preis per kg inkl. Zuschlag



Abb. ähnlich



Abb. ähnlich

MIG Schweißdraht Al 99,5Ti

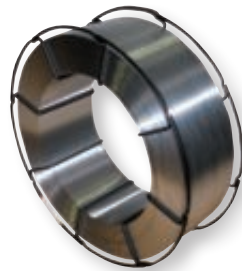
Normbezeichnung:

DIN 1732: SG-Al99,5Ti
BS 2901, Part 4: ~G1B
Werkstoff-Nr: 3.0805
AWS A5.10: 1450
EN ISO 18273 (2004): Al99,5Ti

Eigenschaften und Anwendungsgebiete:

Verbindungsschweißen von Reinaluminium für Betriebstemperaturen bis +200° C

auf Korbspulen · BS-300 à 7 kg

Grundwerkstoffe:

Al 99 / Al 99,5 / Al 99,7 / Al 99,8

Ø [mm]	VE	Art.-Nr.	EUR	KS
0,8	7	1205 750 610	a. Anfr. ¹⁾ ●	KV00
1	7	1205 750 611	a. Anfr. ¹⁾ ●	KV00

¹⁾ Preis per kg inkl. Zuschlag

MIG Schweißdraht Al 99,5

Normbezeichnung:

EN ISO 18273 (2004): Al 1070 (Al 99,7)
AWS A 5.10: 1070

Eigenschaften und Anwendungsgebiete:

Verbindungsschweißen von Reinaluminium und Al 99,5

auf Korbspulen · BS-300 à 7 kg

Grundwerkstoffe:

Alu-Mg-Legierungen, Al 99, Al 99,5, Al 99,7, E-Al

Ø [mm]	VE	Art.-Nr.	EUR	KS
1	7	1205 750 313	a. Anfr. ¹⁾ ●	KV00
1,2	7	1205 750 314	a. Anfr. ¹⁾ ●	KV00
1,6	7	1205 750 315	a. Anfr. ¹⁾ ●	KV00

¹⁾ Preis per kg inkl. Zuschlag



Abb. ähnlich



Abb. ähnlich

TIG-Schweißstab W-Al 99,5Ti

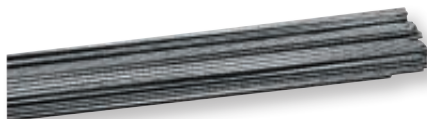
Normbezeichnung:

DIN 1732: SG-Al99,5Ti
BS 2901, Part 4: ~G1B
Werkstoff-Nr: 3.0805
AWS A5.10: 1450
EN ISO 18273 (2004): Al99,5Ti

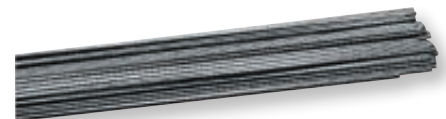
Eigenschaften und Anwendungsgebiete:

Verbindungsschweißen von Reinaluminium für Betriebstemperaturen bis +200° C · Aluminium TIG-Schweißstäbe

Grundwerkstoffe:

Al 99 / Al 99,5 / Al 99,7 / Al 99,8

Zulassungen auf Anfrage

Ø [mm]	Stablänge [mm]	VE	Art.-Nr.	EUR	KS
1,6	1000	5	1205 750 606	a. Anfr. ¹⁾ ●	KV00
2	1000	5	1205 750 607	a. Anfr. ¹⁾ ●	KV00
2,4	1000	5	1205 750 608	a. Anfr. ¹⁾ ●	KV00
3,2	1000	5	1205 750 609	a. Anfr. ¹⁾ ●	KV00

¹⁾ Preis per kg inkl. Zuschlag

TIG-Schweißstab W-Al 99,5

Normbezeichnung:

EN ISO 18273 (2004): Al 1070 (Al 99,7)
AWS A 5.10: 1070

Eigenschaften und Anwendungsgebiete:

Verbindungsschweißen von Reinaluminium und Al 99,5 · Aluminium TIG-Stäbe

Grundwerkstoffe:

Alu-Mg-Legierungen, Al 99, Al 99,5, Al 99,7, E-Al

Zulassungen auf Anfrage

Ø [mm]	Stablänge [mm]	VE	Art.-Nr.	EUR	KS
2	1000	5	1205 750 310	a. Anfr. ¹⁾ ●	KV00
2,4	1000	5	1205 750 311	a. Anfr. ¹⁾ ●	KV00
3,2	1000	5	1205 750 312	a. Anfr. ¹⁾ ●	KV00

¹⁾ Preis per kg inkl. Zuschlag



Abb. ähnlich



Abb. ähnlich

MIG Schweißdraht AlMg 3

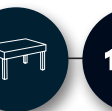
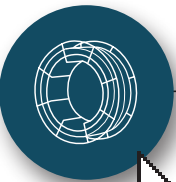
Normbezeichnung:
EN ISO 18273 (2004): Al 5754-AlMg 3
AWS A 5.10: ER 5754

Eigenschaften und Anwendungsgebiete:
Verbindungsschweißen von Aluminium-Magnesium-Legierungen ·
Schweißen von artverschiedenen Aluminium-Legierungen untereinander
auf Korbspulen · BS-300 à 7 kg

Grundwerkstoffe:
Al-Mg-Legierungen, AlMg 3, AlMg 2 Mn 0,3, AlMg, AlMgSi 0,5,
AlMg 2,7 Mn, G-AlMg 3, G-AlMg 3 Si

Ø [mm]	VE	Art.-Nr.	EUR	KS
1	7	1205 750 328	a. Anfr. ¹⁾ ●	KV00
1,2	7	1205 750 329	a. Anfr. ¹⁾ ●	KV00
1,6	7	1205 750 330	a. Anfr. ¹⁾ ●	KV00

¹⁾ Preis per kg inkl. Zuschlag

MIG Schweißdraht AlMg 5

Normbezeichnung:
EN ISO 18273 (2004): Al 5356-AlMg 5 Cr
AWS A 5.10: ER 5356

Eigenschaften und Anwendungsgebiete:
Verbindungsschweißen von Aluminium-Magnesium-Legierungen
auf Korbspulen · BS-300 à 7 kg

Grundwerkstoffe:
Al-Mg-Legierungen, AlMg 5, AlMg 3, AlMg 4 Mn, AlMgSi 0,5, AlMgSi 0,7,
AlMgSi 1, AlMg 1 SiCu, AlZn 4,5 Mg 1, AlMg 2,7 Mn, G-AlMg 5,
G-AlMg 5 Si, G-AlMg 3, G-AlMg 3 Si

Ø [mm]	VE	Art.-Nr.	EUR	KS
1	7	1205 750 336	a. Anfr. ¹⁾ ●	KV00
1,2	7	1205 750 337	a. Anfr. ¹⁾ ●	KV00
1,6	7	1205 750 338	a. Anfr. ¹⁾ ●	KV00

¹⁾ Preis per kg inkl. Zuschlag



Abb. ähnlich



Abb. ähnlich

TIG-Schweißstab W-AlMg 3

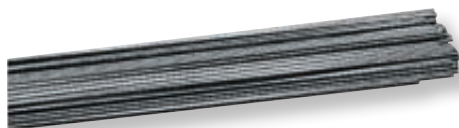
Normbezeichnung:
EN ISO 18273 (2004): Al 5754-AlMg 3
AWS A 5.10: ER 5754

Eigenschaften und Anwendungsgebiete:
Verbindungsschweißen von Aluminium-Magnesium-Legierungen ·
Schweißen von artverschiedenen Aluminium-Legierungen untereinander ·
Aluminium TIG-Schweißstäbe

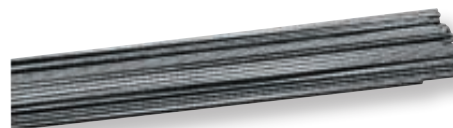
Grundwerkstoffe:
Al-Mg-Legierungen, AlMg 3, AlMg 2 Mn 0,3, AlMg, AlMgSi 0,5,
AlMg 2,7 Mn, G-AlMg 3, G-AlMg 3 Si

Zulassungen auf Anfrage

Ø [mm]	Stablänge [mm]	VE	Art.-Nr.	EUR	KS
2	1000	5	1205 750 325	a. Anfr. ¹⁾ ●	KV00
2,4	1000	5	1205 750 326	a. Anfr. ¹⁾ ●	KV00
3,2	1000	5	1205 750 327	a. Anfr. ¹⁾ ●	KV00

¹⁾ Preis per kg inkl. Zuschlag

TIG-Schweißstab W-AlMg 5

Normbezeichnung:
EN ISO 18273 (2004): Al 5356-AlMg 5 Cr
AWS A 5.10: ER 5356

Eigenschaften und Anwendungsgebiete:
Verbindungsschweißen von Aluminium-Magnesium-Legierungen ·
Aluminium TIG-Stäbe

Grundwerkstoffe:
Al-Mg-Legierungen, AlMg 5, AlMg 3, AlMg 4 Mn, AlMgSi 0,5, AlMgSi 0,7,
AlMgSi 1, AlMg 1 SiCu, AlZn 4,5 Mg 1, AlMg 2,7 Mn, G-AlMg 5,
G-AlMg 5 Si, G-AlMg 3, G-AlMg 3 Si

Zulassungen auf Anfrage

Ø [mm]	Stablänge [mm]	VE	Art.-Nr.	EUR	KS
2	1000	5	1205 750 333	a. Anfr. ¹⁾ ●	KV00
2,4	1000	5	1205 750 334	a. Anfr. ¹⁾ ●	KV00
3,2	1000	5	1205 750 335	a. Anfr. ¹⁾ ●	KV00

¹⁾ Preis per kg inkl. Zuschlag





Abb. ähnlich



Abb. ähnlich

MIG Schweißdraht AlMg 4,5 Mn

Normbezeichnung:

DIN 1732: SG-AlMg 4,5 Mn
AWS A 5.10: ER 5183
Werkstoff-Nr.: 3.3548

Eigenschaften und Anwendungsgebiete:

Verbindungsschweißen von Aluminium-Magnesium-Legierungen · Schweißen von Aluminium-Gußlegierungen

auf Korbspulen · BS-300 à 7 kg

Grundwerkstoffe:

Al-Mg-Legierungen, AlMg 5, AlMg 4,5 Mn, AlMg 4 Mn, AlMgSi 0,5, AlMgSi 0,7, AlMgSi, AlMg 1 SiCu, AlZn 4,5 Mg 1, G-AlMg 5, G-AlMg 5 Si

Ø [mm]	VE	Art.-Nr.	EUR	KS
1	7	1205 750 344	a. Anfr. ¹⁾ ●	KV00
1,2	7	1205 750 345	a. Anfr. ¹⁾ ●	KV00
1,6	7	1205 750 346	a. Anfr. ¹⁾ ●	KV00

¹⁾ Preis per kg inkl. Zuschlag

MIG Schweißdraht AISi 5

Normbezeichnung:

EN ISO 18273 (2004): Al 4043-AISi 5
AWS A 5.10: ER 4043

Eigenschaften und Anwendungsgebiete:

Verbindungsschweißen von Aluminium-Silizium-Legierungen · Schweißen von artverschiedenen Aluminium-Legierungen untereinander

auf Korbspulen · BS-300 à 7 kg

Grundwerkstoffe:

Al-Si-Legierungen, AlMgSi 0,5, AlMgSi 0,7, AlMgSi 1, AlMg 1 SiCu, G-AISi 6 Cu 4

Ø [mm]	VE	Art.-Nr.	EUR	KS
1	7	1205 750 321	a. Anfr. ¹⁾ ●	KV00
1,2	7	1205 750 322	a. Anfr. ²⁾ ●	KV00
1,6	7	1205 750 323	a. Anfr. ¹⁾ ●	KV00

¹⁾ Preis per kg inkl. Zuschlag,



Abb. ähnlich



Abb. ähnlich

TIG-Schweißstab W-AlMg 4,5 Mn

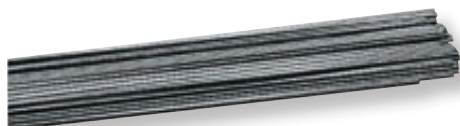
Normbezeichnung:

EN ISO 18273 (2004): Al 5183-AlMg 4,5 Mn 0,7 (A)
AWS A 5.10: ER 5183

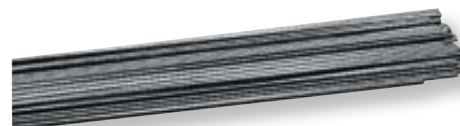
Eigenschaften und Anwendungsgebiete:

Verbindungsschweißen von Aluminium-Magnesium-Legierungen · Schweißen von Aluminium-Gußlegierungen · Aluminium TIG-Stäbe

Grundwerkstoffe:

Al-Mg-Legierungen, AlMg 5, AlMg 4,5 Mn, AlMg 4 Mn, AlMgSi 0,5, AlMgSi 0,7, AlMgSi, AlMg 1 SiCu, AlZn 4,5 Mg 1, G-AlMg 5, G-AlMg 5 Si

Zulassungen auf Anfrage

Ø [mm]	Stablänge [mm]	VE	Art.-Nr.	EUR	KS
2	1000	5	1205 750 341	a. Anfr. ¹⁾ ●	KV00
2,4	1000	5	1205 750 342	a. Anfr. ¹⁾ ●	KV00
3,2	1000	5	1205 750 343	a. Anfr. ¹⁾ ●	KV00

¹⁾ Preis per kg inkl. Zuschlag

TIG-Schweißstab W-AISi 5

Normbezeichnung:

EN ISO 18273 (2004): Al 4043-AISi 5
AWS A 5.10: ER 4043

Eigenschaften und Anwendungsgebiete:

Verbindungsschweißen von Aluminium-Silizium-Legierungen · Schweißen von artverschiedenen Aluminium-Legierungen untereinander · Aluminium TIG-Stäbe

Grundwerkstoffe:

Al-Si-Legierungen, AlMgSi 0,5, AlMgSi 0,7, AlMgSi 1, AlMg 1 SiCu, G-AISi 6 Cu 4

Zulassungen auf Anfrage

Ø [mm]	Stablänge [mm]	VE	Art.-Nr.	EUR	KS
2	1000	5	1205 750 318	a. Anfr. ¹⁾ ●	KV00
2,4	1000	5	1205 750 319	a. Anfr. ¹⁾ ●	KV00
3,2	1000	5	1205 750 320	a. Anfr. ¹⁾ ●	KV00

¹⁾ Preis per kg inkl. Zuschlag



Abb. ähnlich



Abb. ähnlich

MIG Schweißdraht AlMg 4,5MnZr

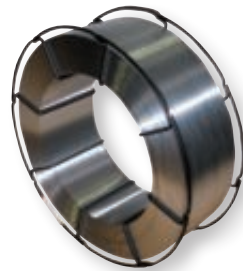
Normbezeichnung:
 DIN 1732: SG-AlMg4,5MnZr
 Werkstoff-Nr.: 3.3546
 AWS-Bezeichnung: ER 5087
 EN ISO 18273 (2004): AlMg4,5MnZr

Eigenschaften und Anwendungsgebiete:
 Verbindungsschweißen von Aluminium-Magnesium-Legierungen · Zirkonium erwirkt höhere Heißrissbeständigkeit

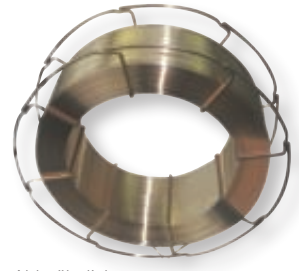
auf Korbspulen · BS-300 à 7 kg

Grundwerkstoffe:
 AlMg3, AlMg4,5Mn, AlMg5
 bedingt für: AlCuMg1, AlMgSi 1, AlZn4,5Mg1

Ø [mm]	VE	Art.-Nr.	EUR	KS
1	7	1205 750 391	a. Anfr. ¹⁾ ●	KV00
1,2	7	1205 750 392	a. Anfr. ¹⁾ ●	KV00

¹⁾ Preis per kg inkl. Zuschlag

MIG Schweißdraht CuSi 3

Normbezeichnung:
 DIN 1733: SG-CuSi 3
 EN 14640: S Cu 6560 (CuSi3Mn1)
 AWS A 5.10: ER CuSi-A
 Werkstoff-Nr.: 2.1461

Eigenschaften und Anwendungsgebiete:
 Verbindungs- und Auftragsschweißen von Kupfer, Kupfer-Zink-Legierungen · Auftragsschweißungen an Gußeisen, sowie un- und niedriglegierten Stählen · Löten von verzinkten Stahlblechen, sowie höherfesten Blechen

auf Korbspulen · B-300 à 15 kg

Grundwerkstoffe:
 Cu, Cu-Zn-Legierungen, Gußeisen, un- und niedriglegierte Stähle

Zulassungen auf Anfrage

Ø [mm]	VE	Art.-Nr.	EUR	KS
0,8	15	1205 750 349	a. Anfr. ¹⁾ ●	KV00
1	15	1205 750 350	a. Anfr. ¹⁾ ●	KV00
1,2	15	1205 750 351	a. Anfr. ¹⁾ ●	KV00

¹⁾ Preis per kg inkl. Zuschlag



Abb. ähnlich



Abb. ähnlich

TIG-Schweißstab W-AlMg 4,5MnZr

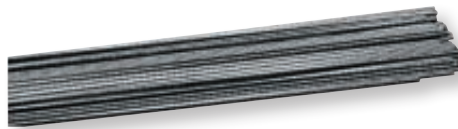
Normbezeichnung:
 DIN 1732: SG-AlMg4,5MnZr
 Werkstoff-Nr.: 3.3546
 AWS-Bezeichnung: ER 5087
 EN ISO 18273 (2004): AlMg4,5MnZr

Eigenschaften und Anwendungsgebiete:
 Verbindungsschweißen von Aluminium-Magnesium-Legierungen · Zirkonium erwirkt höhere Heißrissbeständigkeit · Aluminium TIG-Schweißstäbe

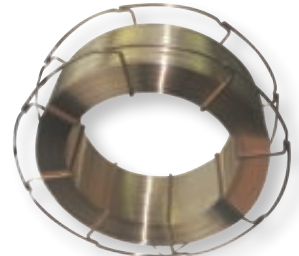
Grundwerkstoffe:
 AlMg3, AlMg4,5Mn, AlMg5
 bedingt für: AlCuMg1, AlMgSi 1, AlZn4,5Mg1

Zulassungen auf Anfrage

Ø [mm]	Stablänge [mm]	VE	Art.-Nr.	EUR	KS
2	1000	5	1205 750 387	a. Anfr. ¹⁾ ●	KV00
2,4	1000	5	1205 750 388	a. Anfr. ¹⁾ ●	KV00
3,2	1000	5	1205 750 389	a. Anfr. ¹⁾ ●	KV00

¹⁾ Preis per kg inkl. Zuschlag

MIG Schweißdraht CuSn 6

Normbezeichnung:
 EN 14640: SCu 5180 (CuSn6P)
 AWS A 5.10: ER CuSn-A

Eigenschaften und Anwendungsgebiete:
 Verbindungs- und Auftragsschweißen von Kupfer-Zinn-Legierungen, Messing, Kupfer-Zinn-Blei-Gußlegierungen, sowie Auftragsschweißungen an Gußeisen · Kupferbasis

auf Korbspulen · B-300 à 15 kg

Grundwerkstoffe:

siehe oben

Ø [mm]	VE	Art.-Nr.	EUR	KS
1	15	1205 750 357	a. Anfr. ¹⁾ ●	KV00
1,2	15	1205 750 358	a. Anfr. ¹⁾ ●	KV00

¹⁾ Preis per kg inkl. Zuschlag



Abb. ähnlich

TIG-Schweißstab W-CuSn 6

Normbezeichnung:

EN 14640: S Cu 5180 (CuSn6P)
AWS-5.7: ER SuSi-A

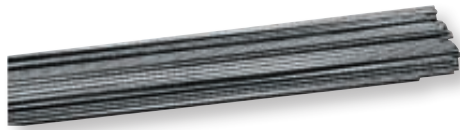
Eigenschaften und Anwendungsgebiete:

Verbindungs- und Auftragsschweißen von Kupfer-Zinn-Legierungen, Messing, Kupfer-Zinn-Zink-Blei-Gußlegierungen, sowie Auftragsschweißungen an Gußeisen · Kupferbasis · TIG-Stäbe

Grundwerkstoffe:

siehe oben

Zulassungen auf Anfrage

Ø [mm]	Stablänge [mm]	VE	Art.-Nr.	EUR	KS
2	1000	5	1205 750 354	a. Anfr. ¹⁾ ●	KV00
2,4	1000	5	1205 750 355	a. Anfr. ¹⁾ ●	KV00
3,2	1000	5	1205 750 356	a. Anfr. ¹⁾ ●	KV00

¹⁾ Preis per kg inkl. Zuschlag



Abb. ähnlich

TIG-Schweißstab W-CuAg

Normbezeichnung:

DIN 1733: SG-CuAg
EN 14640: S Cu 1897 (CuAg1)
Werkstoff-Nr: 2.1211

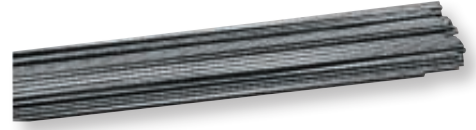
Eigenschaften und Anwendungsgebiete:

Verbindungs- und Auftragsschweißen von Reinkupfer, Kupfer-Silber-Legierungen · das Schweißgut zeichnet sich durch eine gute Polierfähigkeit aus · Gasschweißen und TIG-Schweißen möglich · kupferbasis TIG-Schweißstäbe

Grundwerkstoffe:

2.0076, 2.0090, 2.0040
sauerstofffreies Kupfer

Zulassungen auf Anfrage

Ø [mm]	Stablänge [mm]	VE	Art.-Nr.	EUR	KS
1	1000	5	1205 750 395	a. Anfr. ¹⁾ ●	KV00
1,6	1000	5	1205 750 396	a. Anfr. ¹⁾ ●	KV00
2	1000	5	1205 750 397	a. Anfr. ¹⁾ ●	KV00
2,4	1000	5	1205 750 398	a. Anfr. ¹⁾ ●	KV00
3	1000	5	1205 750 399	a. Anfr. ¹⁾ ●	KV00

¹⁾ Preis per kg inkl. Zuschlag



Abb. ähnlich

MIG Schweißdraht CuAg

Verbindungs- und Auftragsschweißen von Reinkupfer, Kupfer-Silber-Legierungen · das Schweißgut zeichnet sich durch eine gute Polierfähigkeit aus

Normbezeichnung:

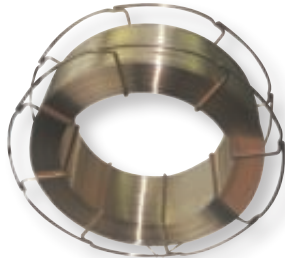
DIN 1733: SG-CuAg
EN 14640: S Cu 1897 (CuAg1)
Werkstoff-Nr: 2.1211

Eigenschaften und Anwendungsgebiete:

Verbindungs- und Auftragsschweißen von Reinkupfer, Kupfer-Silber-Legierungen · das Schweißgut zeichnet sich durch eine gute Polierfähigkeit aus

auf Korbspulen · B-300 à 15 kg

Grundwerkstoffe:

2.0076, 2.0090, 2.0040
sauerstofffreies Kupfer

Zulassungen auf Anfrage

Ø [mm]	VE	Art.-Nr.	EUR	KS
1	15	1205 750 400	a. Anfr. ¹⁾ ●	KV00
1,2	15	1205 750 401	a. Anfr. ¹⁾ ●	KV00

¹⁾ Preis per kg zzgl. Zuschläge



Abb. ähnlich

MAG Schweißdraht SG 250

Normbezeichnung:

DIN 8555: MSG 1-GZ-250

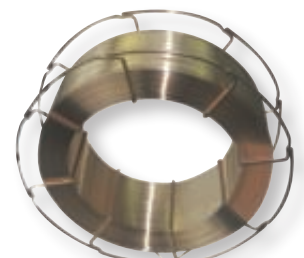
Eigenschaften und Anwendungsgebiete:

Auftragsschweißung an Maschinenteilen oder Stahlguß, die einer hohen Verschleißbeanspruchung ausgesetzt sind

auf Korbspulen · B-300 à 15 kg

Stäbe auf Anfrage

Mech. Gütewerte des Schweißgutes (Richtwerte):

Härte Brinell 225 - 275
Härte Rockwell 24

Zulassungen auf Anfrage

Ø [mm]	VE	Art.-Nr.	EUR	KS
0,8	15	1205 750 620	a. Anfr. ¹⁾ ●	KV00
1	15	1205 750 621	a. Anfr. ¹⁾ ●	KV00
1,2	15	1205 750 622	a. Anfr. ¹⁾ ●	KV00

¹⁾ Preis per kg



Abb. ähnlich



Abb. ähnlich

MAG Schweißdraht SG 350

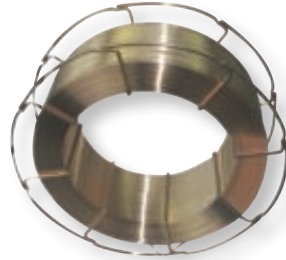
Normbezeichnung:
DIN 8555: M SG 5-GZ-350

Eigenschaften und Anwendungsgebiete:

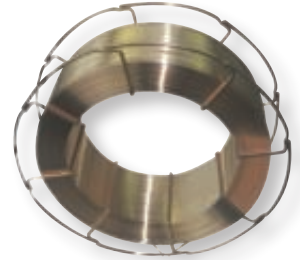
Auftragsschweißung an Maschinenteilen oder Stahlguß, die einer hohen Verschleißbeanspruchung ausgesetzt sind wie z.B. Gleitbahnen, Lagerkränze und Getriebeteile · Hartauftrag · MSG-Drahtelektrode

auf Korbspulen · B-300 à 15 kg

Stäbe auf Anfrage

Mech. Gütewerte des Schweißgutes (Richtwerte):

Härte Brinell 370 HB
Härte Rockwell 40 HRC

Zulassungen auf Anfrage

Ø [mm]	VE	Art.-Nr.	EUR	KS
0,8	15	1205 750 630	a. Anfr. ¹⁾ ●	KV00
1	15	1205 750 631	a. Anfr. ¹⁾ ●	KV00
1,2	15	1205 750 632	a. Anfr. ¹⁾ ●	KV00

¹⁾ Preis per kg

MAG Schweißdraht SG 600

Normbezeichnung:
DIN 8555: M SG 6-GZ-60
Werkstoff-Nr.: 1.4718

Eigenschaften und Anwendungsgebiete:

Auftragsschweißungen an Maschinenteilen oder Stahlguß, die einer hohen Verschleißbeanspruchung ausgesetzt sind, wie z.B. Bagerteile, Förderschnecken, Schlaghämmer · Hartauftrag · MSG-Drahtelektrode

auf Korbspulen · B-300 à 15 kg

Stäbe auf Anfrage

Mech. Gütewerte des Schweißgutes (Richtwerte):

Härte Rockwell 59 HRC (je nach Aufmischung bis zu 62 HRC)

Zulassungen auf Anfrage

Ø [mm]	VE	Art.-Nr.	EUR	KS
1	15	1205 750 634	a. Anfr. ¹⁾ ●	KV00
1,2	15	1205 750 633	a. Anfr. ¹⁾ ●	KV00

¹⁾ Preis per kg

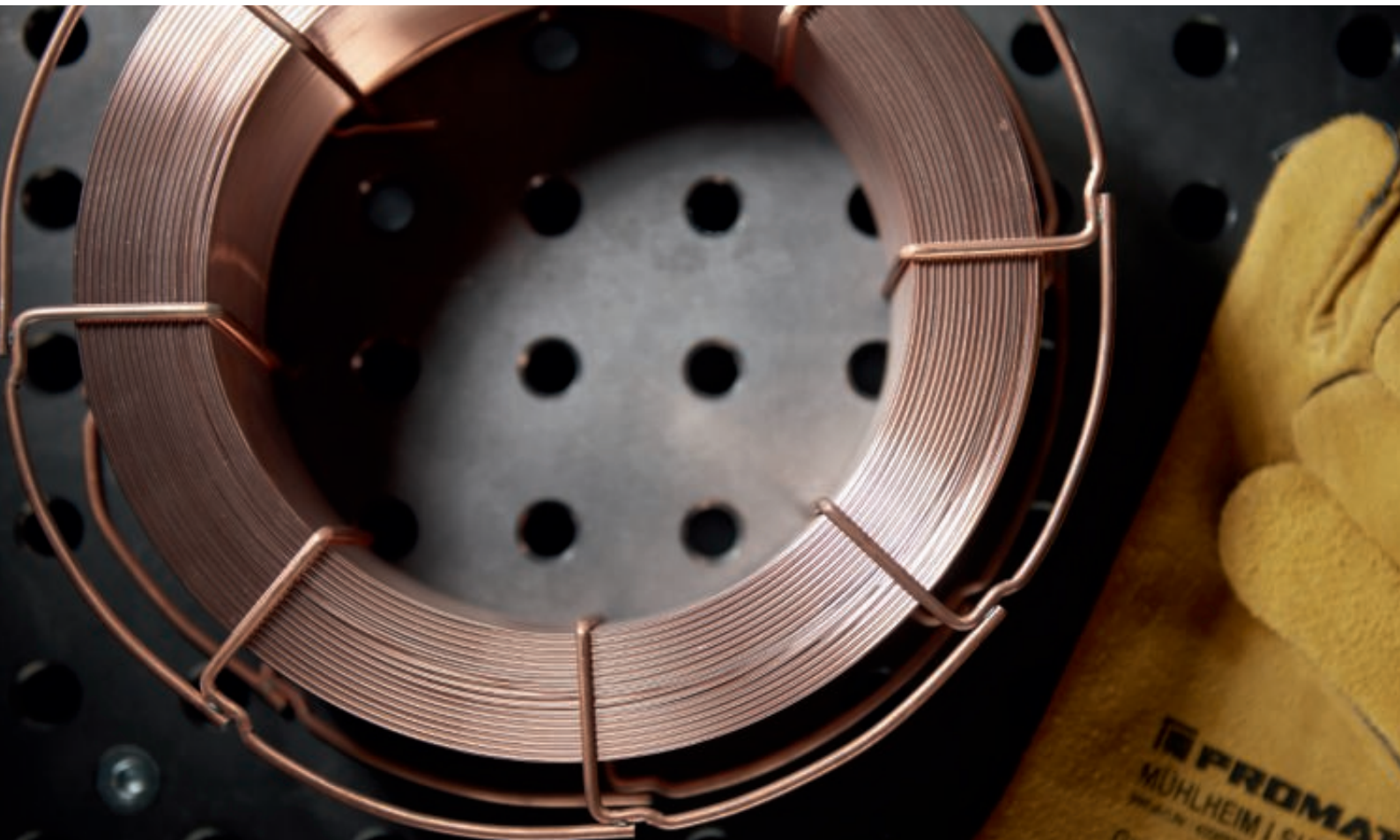



Abb. ähnlich



Abb. ähnlich

MIG Schweißdraht AX-AIMg 3

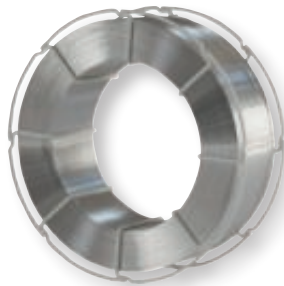
Normbezeichnung:

EN ISO 18273: S Al 5754 (AIMg3)

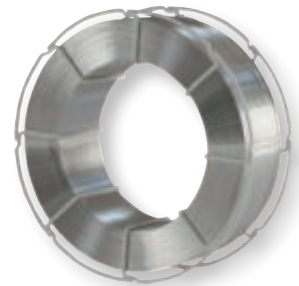
Eigenschaften und Anwendungsgebiete:

Verbindungsschweißen von Aluminium-Magnesium-Legierungen ·
Schweißen von artverschiedenen Aluminium-Legierungen untereinander

auf Korbspulen · B-300 à 7 kg

Grundwerkstoffe:

Al-Mg-Legierungen, AIMg 3, AIMg 2 Mn 0,3, AIMg, AIMgSi 0,5,
AIMg 2,7 Mn, G-AIMg 3, G-AIMg 3 Si

Ø [mm]	VE	Art.-Nr.	EUR	KS
1	7	1000 115 250	a. Anfr. ¹⁾	KV00
1,2	7	1000 115 251	a. Anfr. ¹⁾	KV00
1,6	7	1000 115 252	a. Anfr. ¹⁾	KV00

¹⁾ Preis per kg inkl. Zuschlag

MIG Schweißdraht AX-AIMg 5

Normbezeichnung:

EN ISO 18273: S Al 5356 (AIMg5Cr(A))
AWS A5.10: ER5356

Eigenschaften und Anwendungsgebiete:

Verbindungsschweißen von Aluminium-Magnesium-Legierungen

auf Korbspulen · B-300 à 7 kg

Grundwerkstoffe:

Al-Mg-Legierungen, AIMg 5, AIMg 3, AIMg 4 Mn, AIMgSi 0,5, AIMgSi 0,7,
AIMgSi 1, AIMg 1 SiCu, AlZn 4,5 Mg 1, AIMg 2,7 Mn, G-AIMg 5,
G-AIMg 5 Si, G-AIMg 3, G-AIMg 3 Si

Ø [mm]	VE	Art.-Nr.	EUR	KS
1	7	1000 115 256	a. Anfr. ¹⁾	KV00
1,2	7	1000 115 257	a. Anfr. ²⁾	KV00
1,6	7	1000 115 258	a. Anfr. ¹⁾	KV00

¹⁾ Preis per kg inkl. Zuschlag



Abb. ähnlich



Abb. ähnlich

TIG-Schweißstab AIMg 3

Normbezeichnung:

EN ISO 18273: S Al 5754 (AIMg3)

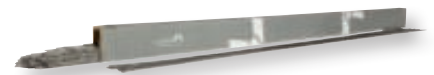
Eigenschaften und Anwendungsgebiete:

Verbindungsschweißen von Aluminium-Magnesium-Legierungen ·
Schweißen von artverschiedenen Aluminium-Legierungen untereinander

Aluminium TIG-Schweißstäbe

Grundwerkstoffe:

Al-Mg-Legierungen, AIMg 3, AIMg 2 Mn 0,3, AIMg, AIMgSi 0,5,
AIMg 2,7 Mn, G-AIMg 3, G-AIMg 3 Si

Zulassungen auf Anfrage

Ø [mm]	Stablänge [mm]	VE	Art.-Nr.	EUR	KS
2	1000	10	1000 115 253	a. Anfr. ¹⁾	KV00
2,4	1000	10	1000 115 254	a. Anfr. ¹⁾	KV00
3,2	1000	10	1000 115 255	a. Anfr. ¹⁾	KV00

¹⁾ Preis per kg inkl. Zuschlag

TIG-Schweißstab AIMg 5

Normbezeichnung:

EN ISO 18273: S Al 5356 (AIMg5Cr(A))
AWS A5.10: ER5356

Eigenschaften und Anwendungsgebiete:

Verbindungsschweißen von Aluminium-Magnesium-Legierungen

Aluminium TIG-Stäbe

Grundwerkstoffe:

Al-Mg-Legierungen, AIMg 5, AIMg 3, AIMg 4 Mn, AIMgSi 0,5, AIMgSi 0,7,
AIMgSi 1, AIMg 1 SiCu, AlZn 4,5 Mg 1, AIMg 2,7 Mn, G-AIMg 5,
G-AIMg 5 Si, G-AIMg 3, G-AIMg 3 Si

Zulassungen auf Anfrage

Ø [mm]	Stablänge [mm]	VE	Art.-Nr.	EUR	KS
2	1000	10	1000 115 259	a. Anfr. ¹⁾	KV00
2,4	1000	10	1000 115 260	a. Anfr. ¹⁾	KV00
3,2	1000	10	1000 115 261	a. Anfr. ¹⁾	KV00

¹⁾ Preis per kg inkl. Zuschlag



Abb. ähnlich



Abb. ähnlich

MIG Schweißdraht AX-AMg 4

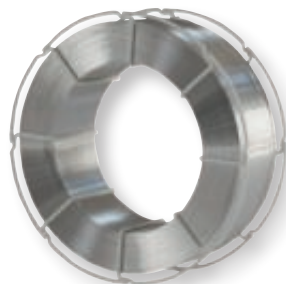
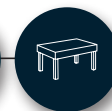
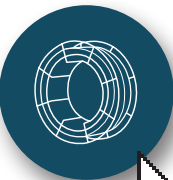
Normbezeichnung:

EN ISO 18273: S Al 5183 (AlMg4,5Mn0,7(A))
AWS A5.10: ER5183

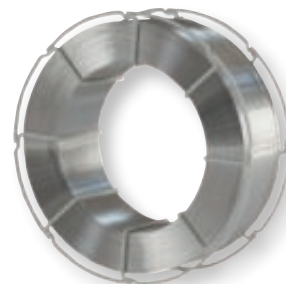
Eigenschaften und Anwendungsgebiete:

Verbindungsschweißen von Aluminium-Magnesium-Legierungen ·
Schweißen von Aluminium-Gußlegierungen

auf Korbspulen · B-300 à 7 kg

Grundwerkstoffe:

Al-Mg-Legierungen, AlMg 5, AlMg 4,5 Mn, AlMg 4 Mn, AlMgSi 0,5,
AlMgSi 0,7, AlMgSi, AlMg 1 SiCu, AlZn 4,5 Mg 1, G-AMg 5, G-AMg 5 Si"

Ø [mm]	VE	Art.-Nr.	EUR	KS
1	7	1000 115 262	a. Anfr. ¹⁾	KV00
1,2	7	1000 115 263	a. Anfr. ¹⁾	KV00
1,6	7	1000 115 264	a. Anfr. ¹⁾	KV00

¹⁾ Preis per kg inkl. Zuschlag

MIG Schweißdraht AX-AISi 5

Normbezeichnung:

EN ISO 18273: S Al 4043 (AlSi5)
AWS A5.10: ER4043

Eigenschaften und Anwendungsgebiete:

Verbindungsschweißen von Aluminium-Silizium-Legierungen · Schweißen
von artverschiedenen Aluminium-Legierungen untereinander

auf Korbspulen · B-300 à 7 kg

Grundwerkstoffe:

Al-Si-Legierungen, AlMgSi 0,5, AlMgSi 0,7, AlMgSi 1, AlMg 1 SiCu,
G-AlSi 6 Cu 4

Ø [mm]	VE	Art.-Nr.	EUR	KS
1	7	1000 115 268	a. Anfr. ¹⁾	KV00
1,2	7	1000 115 269	a. Anfr. ¹⁾	KV00
1,6	7	1000 115 270	a. Anfr. ¹⁾	KV00

¹⁾ Preis per kg inkl. Zuschlag



Abb. ähnlich



Abb. ähnlich

TIG-Schweißstab AlMg 4,5 Mn

Normbezeichnung:

EN ISO 18273: S Al 5183 (AlMg4,5Mn0,7(A))
AWS A5.10: ER5183

Eigenschaften und Anwendungsgebiete:

Verbindungsschweißen von Aluminium-Magnesium-Legierungen ·
Schweißen von Aluminium-Gußlegierungen

Aluminium TIG-Stäbe

Grundwerkstoffe:

Al-Mg-Legierungen, AlMg 5, AlMg 4,5 Mn, AlMg 4 Mn, AlMgSi 0,5,
AlMgSi 0,7, AlMgSi, AlMg 1 SiCu, AlZn 4,5 Mg 1, G-AMg 5, G-AMg 5 Si

Zulassungen auf Anfrage

Ø [mm]	Stablänge [mm]	VE	Art.-Nr.	EUR	KS
2	1000	10	1000 115 265	a. Anfr. ¹⁾	KV00
2,4	1000	10	1000 115 266	a. Anfr. ¹⁾	KV00
3,2	1000	10	1000 115 267	a. Anfr. ¹⁾	KV00

¹⁾ Preis per kg inkl. Zuschlag

TIG-Schweißstab AISi 5

Normbezeichnung:

EN ISO 18273: S Al 4043 (AlSi5)
AWS A5.10: ER4043

Eigenschaften und Anwendungsgebiete:

Verbindungsschweißen von Aluminium-Silizium-Legierungen · Schweißen
von artverschiedenen Aluminium-Legierungen untereinander

Aluminium TIG-Stäbe

Grundwerkstoffe:

Al-Si-Legierungen, AlMgSi 0,5, AlMgSi 0,7, AlMgSi 1, AlMg 1 SiCu,
G-AlSi 6 Cu 4

Zulassungen auf Anfrage

Ø [mm]	Stablänge [mm]	VE	Art.-Nr.	EUR	KS
2	1000	10	1000 115 271	a. Anfr. ¹⁾	KV00
2,4	1000	10	1000 115 272	a. Anfr. ¹⁾	KV00
3,2	1000	10	1000 115 273	a. Anfr. ¹⁾	KV00

¹⁾ Preis per kg inkl. Zuschlag



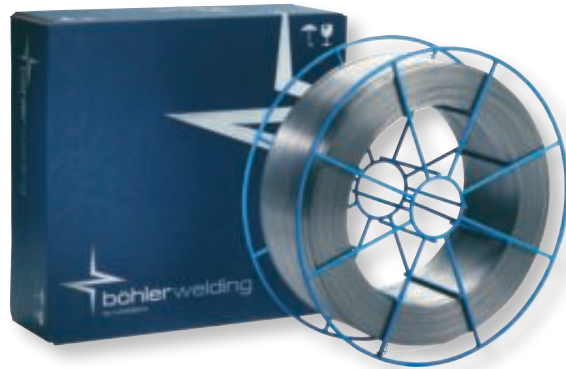

Fülldraht diamondspark 52 RC

Normbezeichnung:

EN ISO 17632-A: T46 4 P M21 1 H5, T46 2 P C1 1 H5

EN ISO 17632-B: T554T1-1M21A-H5, T552T1-1C1A-H5

AWS A5.36/SFA-5.36: E71T1-M21AP5-CS2-DH4, E71T1-M21AP5-CS2-DH4

AWS A5.36M/SFA-5.36M: E491T1-M21AP4-CS2-DH4, E491T1-C1A4-CS2-DH4

Fülldrahtelektrode · nahtlos · unlegiert · rutiler Typ

Eigenschaften und Anwendungsgebiete:

vollverschlossene, verkupferte Rutil-Fülldrahtelektrode für Ein- oder Mehrlagenschweißung von Kohlenstoff-Manganstählen oder Feinkornbaustählen unter Verwendung von Mischgas oder reinem Kohlendioxid als Schutzgas · gute Verarbeitbarkeit vor allem bei Zwangslagenschweißungen, geringe Spritzerbildung, glattes Nahtaussehen und leichte Schlackenentfernbarkeit zeichnen dieses Produkt aus · das Produkt kann unter Sauergasanwendungen verwendet werden. (HIC getestet gem. NACE TM-0284) · Prüfwerte für SSC-Test sind auf Anfrage verfügbar

Verarbeitungshinweise:

Schweißung mit herkömmlichen MAG-Schweißanlagen

Grundwerkstoffe:

S235JR-S355JR, S235JO-S355JO, S450JO, S235J2-S355J2, S275N-S460N, S275M-S460M, P235GHP355GH, P275NL1-P460NL1, P215NL, P265NL, P355N, P285NH-P460NH, P195TR1-P265TR1, P195TR2-P265TR2, P195GH-P265GH, L245NB-L415NB, L450QB, L245MB-L450MB, GE200-GE240

Schiffbaustähle:

A, B, D, E, A 32-E 36 ASTM A 106 Gr. A, B, C; A 181 Gr. 60, 70; A 283 Gr. A, C; A 285 Gr. A, B, C; A 350 Gr. LF1; A 414 Gr. A, B, C, D, E, F, G; A 501 Gr. B; A 513 Gr. 1018; A 516 Gr. 55, 60, 65, 70; A 573 Gr. 58, 65, 70; A 588 Gr. A, B; A 633 Gr. C, E; A 662 Gr. B; A 711 Gr. 1013; A 841 Gr. A; API 5 L Gr. B, X42, X52, X56, X60, X65

Zulassungen:

TÜV, DB, DNV-GL, ABS, LR, BV, RINA, RS, CE; CWB, NKK, D1.8 seismic supplement geprüft

Ø [mm]	Ausführung	VE	Art.-Nr.	EUR	KS
1,2	BS 300	16	1205 750 732	a. Anfr. ●	KV00



Fülldraht diamondspark 54 MC

Normbezeichnung:

EN ISO 17632-A: T46 6 M M21 1 H5, T42 5 M C1 1 H5

EN ISO 17632-B: T556T15-1M21A-UH5, T495T15-1C1A-UH5

AWS A5.36/SFA-5.36: E71T15-M21A8-CS1-H4, E71T15-C1A6-CS1-H4

AWS A5.36M/SFA-5.36M: E491T15-M21A6-CS1-H4, E491T15-C1A5-CS1-H4

Fülldrahtelektrode · nahtlos · unlegiert · Metallpulvertyp

Eigenschaften und Anwendungsgebiete:

vollverschlossene Metallpulverfülldrahtelektrode für Ein- oder Mehrlagenschweißung ohne Zwischenreinigung · einsetzbar im Kurz- und Sprühlichtbogen · diese Elektrode zeichnet sich durch einen spritzerarmen Lichtbogen, glatte Schweißnahtoberfläche und sicheren Einbrand mit guten mechanischen Gütewerten bei niedrigen Temperaturen (-60°C) aus · durch die guten Zünd- und Wiederzündeeigenschaften eignet sich die Elektrode besonders für den Automations- und Robotereinsatz · Einsatzgebiete sind der Stahl-, Schiff-, Fahrzeug- und Behälterbau sowie für der Rohrleitungsbau · das Produkt kann unter Sauergasanwendungen verwendet werden (HIC getestet gem. NACE TM-0284) · Prüfwerte für SSC-Test sind auf Anfrage verfügbar · CTOD getestet bei -10°C

Verarbeitungshinweise:

Schweißung mit herkömmlichen MAG-Schweißanlagen

Grundwerkstoffe:

S235JR-S355JR, S235JO-S355JO, S450JO, S235J2-S355J2, S275N-S460N, S275M-S460M, P235GHP355GH, P275NL1-P460NL1, P215NL, P265NL, P355N, P285NH-P460NH, P195TR1-P265TR1, P195TR2-P265TR2, P195GH-P265GH, L245NB-L415NB, L450QB, L245MB-L450MB, GE200-GE240

Schiffbaustähle:

A, B, D, E, F, A 40- F 46 ASTM A 106 Gr. A, B, C; A 181 Gr. 60, 70; A 283 Gr. A, C; A 285 Gr. A, B, C; A 350 Gr. LF1; A 414 Gr. A, B, C, D, E, F, G; A 501 Gr. B; A 513 Gr. 1018; A 516 Gr. 55, 60, 65, 70; A 573 Gr. 58, 65, 70; A 588 Gr. A, B; A 633 Gr. C, E; A 662 Gr. B; A 711 Gr. 1013; A 841 Gr. A; API 5 L Gr. B, X42, X52, X56, X60, X65

Zulassungen:

TÜV, DB, DNV-GL, ABS, LR, BV, RINA, CWB, CE

Ø [mm]	Ausführung	VE	Art.-Nr.	EUR	KS
1,2	BS 300	16	1205 750 733	a. Anfr. ●	KV00

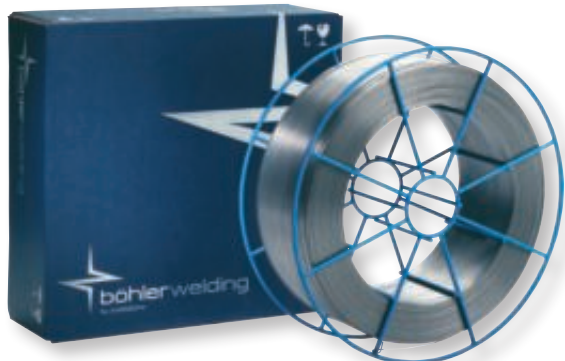

Fülldraht FOXcore 347-T0

Normbezeichnung:
EN ISO 17633-A: T 19 9 Nb R M21 (C1) 3
EN ISO 17633-B: TS347L-F M21 (C1) 0
AWS A5.22 / SFA-5.22: E347T0-4(1)

Fülldrahtelektrode · hochlegiert · austenitisch · nichtrostend · stabilisiert
Eigenschaften und Anwendungsgebiete:

rutiler Fülldraht vom Typ T 19 9 Nb R / E347T0 für das Schweißen nichtrostender Stähle wie z. B. 1.4546 / 347 · ausgelegt für das Ein- und Mehrlagenschweißen vorwiegend in der Wannen-, der Quer- und der Horizontal-Vertikal-Position · die Korrosionsbeständigkeit entspricht der von 308H, d. h. gute Beständigkeit gegen flächenhafte Korrosion · die einfache Handhabung und hohe Abschmelzleistung führen zu hoher Produktivität bei ausgezeichnetem Schweißverhalten und sehr geringer Spritzerbildung · durch erhöhte Vorschubgeschwindigkeiten und selbstablösende Schlacke bei wenig Reinigungs- und Beizbedarf ergeben sich beträchtliche Einsparpotenziale bei Zeit und Geld · der Draht zeigt gutes Benetzungsverhalten und erzeugt ein fein geschupptes Oberflächenmuster · der breite Lichtbogen gewährleistet gleichmäßigen Einbrand und Flankeneinbrand und verhindert so Bindefehler · Niob-stabilisiert und geeignet für Arbeitstemperaturen bis 400°C · für das Schweißen in Steig- und Überkopffpositionen könnte BÖHLER SAS 2 PW-FD (FOXcore 347-T1) geeigneter sein

Verarbeitungshinweise:

Schweißen mit Standard-MIG/MAG-Stromquelle an DC+. Kein Pulsen erforderlich. Vorzugsweise schleppende (ziehende) Brennerführung mit einem Anstellwinkel von ca. 80°. Ar + 15 – 25% CO2 als Schutzgas bietet beste Schweißbarkeit. 100% CO2 kann ebenfalls verwendet werden, aber dann sollte die Spannung um 2 V erhöht werden. Geeignete Gaszufuhr für das Schweißen im Freien beträgt 18 bis 25 l/min. Die Wärmeeinbringung sollte 2,0 kJ/mm nicht überschreiten, die Zwischenlagentemperatur auf max. 150°C begrenzt sein und die freie Drahtlänge 15 bis 20 mm betragen. Wärmenachbehandlung normalerweise nicht erforderlich.

Grundwerkstoffe:

1.4301 X5CrNi18-10, 1.4306 X2CrNi19-11, 1.4311 X2CrNi18-9, 1.4312 GX10CrNi18-8, 1.4541 X6CrNiTi18-10, 1.4546 X5CrNiNb18-10, 1.4550 X6CrNiNb18-10, 1.4552 GX5CrNiNb19-11
 UNS S30400, S30403, S30453, S32100, S34700; AISI 347, 321,302, 304, 304L, 304LN

Zulassung:

TÜV (09740), CE

Ø [mm]	Ausführung	VE	Art.-Nr.	EUR	KS
1,2	BS 300	16	1205 750 734	a. Anfr. ●	KV00

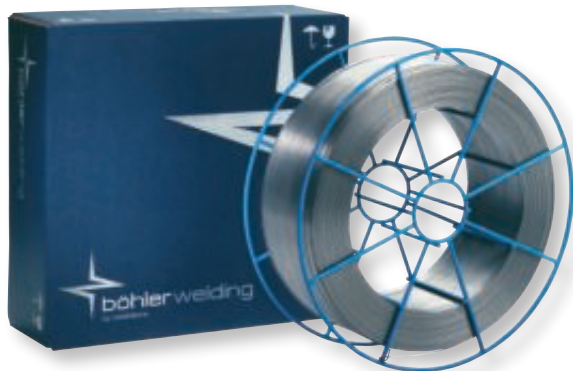

Fülldraht FOXcore 316L-T0

Normbezeichnung:
EN ISO 17633-A: T 19 12 3 L R M21 (C1) 3
EN ISO 17633-B: TS316L-F M21 (C1) 0
AWS A5.22 / SFA-5.22: E316LT0-4(1)

Fülldrahtelektrode · hochlegiert · nichtrostend · austenitisch
Eigenschaften und Anwendungsgebiete:

rutiler Fülldraht vom Typ T 19 12 3 L R / E316LT0 für das Schweißen nichtrostender Stähle wie z. B. 1.4404, 1.4435 / 316L · die einfache Handhabung und hohe Abschmelzleistung führen zu hoher Produktivität bei ausgezeichnetem Schweißverhalten und sehr geringer Spritzerbildung · durch erhöhte Vorschubgeschwindigkeiten und selbstablösende Schlacke bei wenig Reinigungs- und Beizbedarf ergeben sich beträchtliche Einsparpotenziale bei Zeit und Geld · der Draht zeigt gutes Benetzungsverhalten und erzeugt ein fein geschupptes Oberflächenmuster · der breite Lichtbogen gewährleistet gleichmäßigen Einbrand und Flankeneinbrand und verhindert so Bindefehler · geeignet für Arbeitstemperaturen von -120°C bis 400°C. Für höhere Temperaturen ist ein Nb-stabilisierter Schweißzusatz wie BÖHLER SAS 4-FD (FOXcore 318-T0) erforderlich · Zunderbeständigkeit bis ca. 850°C an Luft · für das Schweißen in Steig- und Überkopffpositionen sollte besser BÖHLER EAS 4 M PW-FD (FOXcore 316L-T1) eingesetzt werden

erforderlich · vorzugsweise schleppende (ziehende) Brennerführung mit einem Anstellwinkel von ca. 80°. Ar + 15 – 25% CO2 als Schutzgas bietet beste Schweißbarkeit · 100% CO2 kann ebenfalls verwendet werden, aber dann sollte die Spannung um 2 V erhöht werden · geeignete Gaszufuhr für das Schweißen im Freien beträgt 18 bis 25 l/min · die Wärmeeinbringung sollte 2,0 kJ/mm nicht überschreiten, die Zwischenlagentemperatur auf max. 150°C begrenzt sein und die freie Drahtlänge 15 – 20 mm betragen · Wärmenachbehandlung normalerweise nicht erforderlich · in Sonderfällen kann ein Lösungsglühen bei 1050°C mit anschließender Wasserabschreckung durchgeführt werden

Grundwerkstoffe:

1.4401 X5CrNiMo17-12-2, 1.4404 X2CrNiMo17-12-2, 1.4409 GX2CrNiMo19-11-2, 1.4432 X2CrNiMo17-12-3, 1.4429 X2CrNiMo17-12-3, 1.4435 X2CrNiMo18-14-3, 1.4436 X3CrNiMo17-12-3, 1.4571 X6CrNiMoTi17-12-2, 1.4580 X6CrNiMoNb17-12-2, 1.4583 X10CrNiMoNb18-12
 UNS S31600, S31603, S31635, S31640, S31653; AISI 316L, 316Ti, 316Cb

Zulassungen:

TÜV (05349), DB (43.014.15), DNV GL, LR (M21), CE

Ø [mm]	Ausführung	VE	Art.-Nr.	EUR	KS
1,2	BS 300	16	1205 750 735	a. Anfr. ●	KV00



UP-Schweißdraht Union S 2 UP-Draht/ Pulver-Kombination, unlegiert:

Union S 2 / UV 421 TT

Normbezeichnungen:

EN ISO 14171-A AWS A5.17
S 35 4 FB S2 F7A5-EM12

Eigenschaften und Anwendungsgebiete:

Union S 2 - UV 421 TT ist eine Draht-Pulver-Kombination für das UP-Schweißen von unlegierten Stahlsorten - sehr gute Schlackenentfernbarkeit auch beim Engspaltschweißen - Pulver besonders geeignet für mehrlagiges Stumpfschweißen von mittel- und hochfesten Stählen - sehr gute Kerbschlagzähigkeit des Schweißgutes bei tiefen Temperaturen

Grundwerkstoffe:

Stähle bis zu einer Streckgrenze von 355 MPa
S235J2-S355J2, S275N-S355N, S275M-S355M, S275NL-S355NL, S275ML-S355ML, P235GHP355GH, P275NL1-P355NL1, P275NL2-P355NL2, P215NL, P265NL, P355N, P285NH-P355NH, P195TR1-P265TR1, P195TR2-P265TR2, P195GH-P265GH, L245NB-L360NB, L245MB-L360MB, GE200-GE240, ASTM A 106 Sorte A, B, C; A 181 Sorten 60, 70; A 283

Sorten A, C; A 285 Sorten A, B, C; A 350 Sorten LF1, LF2; A 414 Sorten A, B, C, D, E, F, G; A 501 Sorte(n) B; A 513 Sorten 1018; A 516 Sorte(n) 55, 60, 65, 70; A841; A 573 Sorte(n) 58, 65, 70; A 288 Sorte(n) A; A 633 Sorte(n) A, C, D; A 662 Sorte(n) A, B, C; A 707 Sorten L1, L3; A 711 Sorten 1013; A 841 Sorte(n) A, B, C; API 5 L Sorte(n) B, X42, X52, X56

Zulassungen:

TÜV (10410), DB (51.132.05), CE

UP-Draht/ Pulver-Kombination, unlegiert:

Union S 2 / UV 400

Normbezeichnungen:

Art: EN ISO 14171-A
AWS A5.17
AWS A5.23

Mehrlagen, AW S 38 4 AB S2F7A4-EM12 / F6P4-EM12
Lage/Gegenlage, AW S 3T 2 AB S2-F7TA0G-EM12

Eigenschaften und Anwendungsgebiete:

Union S 2 - UV 400 ist eine Draht-Pulver-Kombination für das UP-Schweißen von unlegierten Feinkorn- und Pipeline-Stahlsorten.

Grundwerkstoffe:

Stähle bis zu einer Streckgrenze von 380 MPa (55 ksi)
S235JR-S355JR, S235JO-S355JO, S235J2-S355J2, S275N-S355N, S275M-S355M, S275NLS355NL, S275ML-S355ML, P235GH-P355GH, P275NL1-P355NL1, P275NL2-P355NL2, P215NL, P265NL, P355N, P285NH-P355NH, P195TR1-P265TR1, P195TR2-P265TR2, P195GH-P265GH, L245NB-L360NB, L245MB-L360MB, GE200-GE240, ASTM A 106 Sorten A, B, C; A 181 Sorte(n) 60, 70; A 283 Sorten A, C; A 285 Sorten A, B, C; A 350 Sorte(n) LF1, LF2; A 414 Sorten A, B, C, D, E, F, G; A 501 Sorte(n) B; A 513 Sorte(n) 1018; A 516 Sorte(n) 55, 60, 65, 70; A841; A 573 Sorte(n) 58, 65, 70; A 288 Sorte(n) A; A 633 Sorte(n) A, C, D; A 662 Sorte(n) A, B, C; A 707 Sorte(n) L1, L3; A 711 Sorten 1013; A 841 Sorte(n) A, B, C; API 5 L Sorte(n) B, X42, X52, X56

Zulassungen:

TÜV (06170), DB (51.132.03), ABS, BV, GL, LR, DNV, CE

Ø [mm]	Ausführung	VE	Art.-Nr.	EUR	KS
2	B450	25	1205 750 740	a. Anfr. ●	KV00
3	B450	25	1205 750 742	a. Anfr. ●	KV00
4	B450	25	1205 750 743	a. Anfr. ●	KV00



Schweißpulver UV 421 TT

ist ein agglomeriertes, fluorid-basisches Pulver mit hoher Basizität und metallurgisch neutralem Verhalten

Inhalt [kg]	Verpackung	VE	Art.-Nr.	EUR	KS
25	PE-Sack	25	1205 750 840	a. Anfr. ●	KV00



Schweißpulver UV 400

ist ein agglomeriertes, aluminat-basisches Pulver - es zeichnet sich durch geringen Silizium- und mittleren Mangan-Zubrand aus - es kann an AC und DC verarbeitet werden - die gute Schweißbarkeit und die hohen mechanischen Güterwerte bieten eine universelle Anwendung

Inhalt [kg]	Verpackung	VE	Art.-Nr.	EUR	KS
25	PE-Sack	25	1205 750 841	a. Anfr. ●	KV00

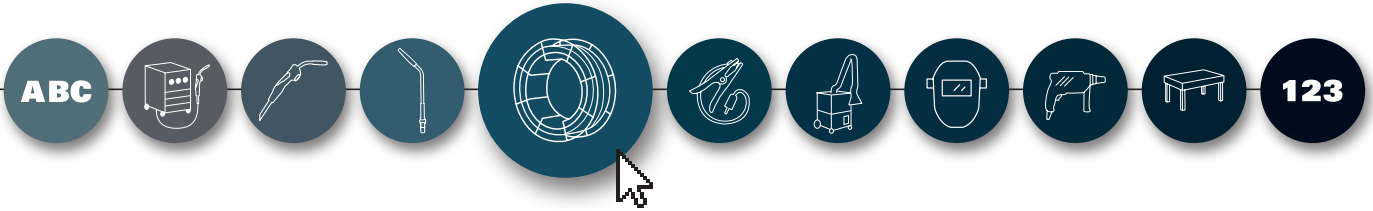

UP-Schweißdraht Union S 2 Mo
UP-Draht/ Pulver-Kombination, niedriglegiert, warmfest:

Union S 2 Mo / UV 421 TT

Normbezeichnungen:
EN ISO 14171-A AWS A5.23
 S 46 4 FB S2MoF8A6-EA2-A2

Eigenschaften und Anwendungsgebiete:
 diese Draht-Pulver-Kombination ist geeignet für Feinkornbaustähle, die insbesondere im Kessel-, Behälter- und Rohrleitungsbau verwendet werden · das metallurgische Verhalten des Pulvers UV 421 TT ist neutral · mit dieser Draht-Pulver-Kombination lassen sich sehr gute Kerbschlagzähigkeitswerte bei tiefen Temperaturen bis -40 °C erzielen · weitere wichtige Merkmale sind exzellente Schlackentferbarkeit, glatte Raupen und gute Benetzung · das Pulver kann für das Tandem- und Mehrdrahtschweißen an DC und AC eingesetzt werden.

Grundwerkstoffe:
 warmfeste Stähle und artgleich legierter Stahlguss, alterungs- und laugenrissbeständige Stähle, warmfeste Baustähle mit vergleichbarer Streckgrenze.
 16Mo3, S275JR, S275J2G3, S355J2G3, P275T1-P355T1, P275T2-P355T2, P255G1TH, S255N, P295GH, P310GH, P315N-P420N, P315NH-P420NH, BHW 2.5, WB 25
 ASTM A335 Sorte P1; A161-94 Sorte T1; A182M Sorte F1, A204M Sorten A, B, C; A250M Sorte T1;
 A217 Sorten WC1, API 5L X52-X65

Zulassungen:
 TÜV (03344), DB (51.132.06), CE, LR

UP-Draht/ Pulver-Kombination, niedriglegiert:

Union S 2 Mo / UV 400

Normbezeichnungen:
EN ISO 14171-A AWS A5.23
 S 46 4 AB S2Mo F8A4-EA2-A2 / F8P4-EA2-A2

Eigenschaften und Anwendungsgebiete:
Union S 2 Mo - UV 400 ist eine Draht-Pulver-Kombination für das UP-Schweißen von un- und niedriglegierten Stahlsorten · die Kombination wird für das Auftrag- und Verbindungsschweißen von allgemeinen Baustählen, Feinkornbaustählen sowie Kessel- und Rohrbaustählen verwendet · es kann an AC und DC verarbeitet werden · diese Kombination vereint sehr gute Schweißereigenschaften mit einem hohen Grad an Festigkeit und Zähigkeit



im Schweißgut · sie eignet sich für das Stumpfund Kehlnahtschweißen in Einzel- und Mehrlagentechnik sowie Lage-Gegenlage-Technik · sehr gute Schlackentferbarkeit

Grundwerkstoffe:
 allgemeine Baustähle und Feinkornbaustähle, Schiffs- und Rohrleitungsbaustähle mit einer Mindeststreckgrenze von bis zu 460 MPa.

Zulassungen:
 TÜV (6233) ; DB (51.132.03) ; ABS (3YT/4YM) ; BV (4Y40TM) ; GL (3YT/4YM) ; LRS (3YTM) ; DNV (IIITY/IVYM)

Ø [mm]	Ausführung	VE	Art.-Nr.	EUR	KS
2	B450	25	1205 750 744	a. Anfr. ●	KV00
2,5	B450	25	1205 750 745	a. Anfr. ●	KV00
3	B450	25	1205 750 746	a. Anfr. ●	KV00
4	B450	25	1205 750 747	a. Anfr. ●	KV00



Schweißpulver UV 421 TT
 ist ein agglomeriertes, fluorid-basisches Pulver mit hoher Basizität und metallurgisch neutralem Verhalten

Inhalt [kg]	Verpackung	VE	Art.-Nr.	EUR	KS
25	PE-Sack	25	1205 750 840	a. Anfr. ●	KV00



Schweißpulver UV 400
 ist ein agglomeriertes, aluminat-basisches Pulver · es zeichnet sich durch geringen Silizium- und mittleren Mangan-Zubrand aus · es kann an AC und DC verarbeitet werden · die gute Schweißbarkeit und die hohen mechanischen Güterwerte bieten eine universelle Anwendung

Inhalt [kg]	Verpackung	VE	Art.-Nr.	EUR	KS
25	PE-Sack	25	1205 750 841	a. Anfr. ●	KV00



UP-Schweißdraht Thermanit 22/09

UP-Draht/ Pulver-Kombination, hochlegiert, nichtrostend:

Thermanit 22/09 / Marathon 431

Normbezeichnungen:

UP-Massivdraht: EN ISO 14343-A AWS A5.9 ER2209
 UP-Pulver: EN ISO 14174 SA FB 2 DC

Eigenschaften und Anwendungsgebiete:

Thermanit 22/09 / Marathon 431 ist eine Draht-Pulver-Kombination für das UP-Schweißen von Duplex-Stahlsorten wie 1.4462 / S31803, die u. a. in den Bereichen Offshore, Schiffbau, Chemietanker, Chemie/Petrochemie, Papier und Zellstoffe verwendet werden · sehr gute Beständigkeit gegenüber Loch- und Spannungsrisskorrosion in chloridhaltigen Umgebungen · nickelüberlegiert für bessere Austenitbildung

geeignet für Arbeitstemperaturen von -40 °C bis 250 °C.

Grundwerkstoffe:

nichtrostende Duplex-Stahlsorten ebenso wie artähnlich legierte, ferritisch-austenitische Stähle mit erhöhter Zugfestigkeit:
 1.4462 X2CrNiMoN22-5-3, 1.4362 X2CrNiN23-4,
 1.4462 X2CrNiMoN22-5-3 mit 1.4583 X10CrNiMoNb18-12 oder anderen nichtrostenden Stahlsorten:
 UNS S31803, S32205

Zulassungen:

TÜV (06112), ABS, DNV, GL, LR, CE

Ø [mm]	Ausführung	VE	Art.-Nr.	EUR	KS
2,4	B450	25	1205 750 748	a. Anfr. ●	KV00
3	B450	25	1205 750 749	a. Anfr. ●	KV00
3,2	B450	25	1205 750 750	a. Anfr. ●	KV00

UP-Schweißdraht Thermanit GE-316L

UP-Draht/ Pulver-Kombination, hochlegiert, nichtrostend:

Thermanit GE-316L / Marathon 431

Normbezeichnungen:

UP-Massivdraht: EN ISO 14343-A AWS A5.9 ER316L
 UP-Pulver: EN ISO 14174 SA FB 2

Eigenschaften und Anwendungsgebiete:

Thermanit GE-316L / Marathon 431 ist eine Draht-Pulver-Kombination für das Schweißen von nichtrostenden Stahlsorten wie 1.4435/316L · geeignet für Arbeitstemperaturen von -120 °C bis 400 °C.

Grundwerkstoffe:

1.4401 - X5CrNiMo17-12-2, 1.4404 - X2CrNiMo17-12-2,
 1.4435 - X2CrNiMo18-14-3, 1.4436 - X3CrNiMo17-13-3,
 1.4571 - X6CrNiMoTi17-12-2, 1.4580 - X6CrNiMoNb17-12-2,
 1.4583 - X10CrNiMoNb18-12, 1.4409 - GX2CrNiMo 19-11-2
 UNS S31603, S31653; AISI 316L, 316Ti, 316Cb

Zulassungen:

TÜV (06113), CE

Ø [mm]	Ausführung	VE	Art.-Nr.	EUR	KS
2	B450	25	1205 750 751	a. Anfr. ●	KV00
2,4	B450	25	1205 750 752	a. Anfr. ●	KV00
3,2	B450	25	1205 750 753	a. Anfr. ●	KV00



Schweißpulver Marathon 431

ist ein agglomeriertes, basisches Pulver, das gute Schweißigenschaften bei homogenem Nahtbild und guter Schlackenentfernbarkeit gewährleistet

Inhalt [kg]	Verpackung	VE	Art.-Nr.	EUR	KS
25	PE-Sack	25	1205 750 842	a. Anfr. ●	KV00

Schweißpulver Marathon 431

ist ein agglomeriertes, basisches Pulver, das gute Schweißigenschaften bei homogenem Nahtbild und guter Schlackenentfernbarkeit gewährleistet

Inhalt [kg]	Verpackung	VE	Art.-Nr.	EUR	KS
25	PE-Sack	25	1205 750 842	a. Anfr. ●	KV00

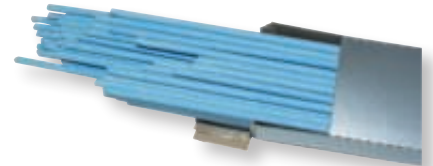
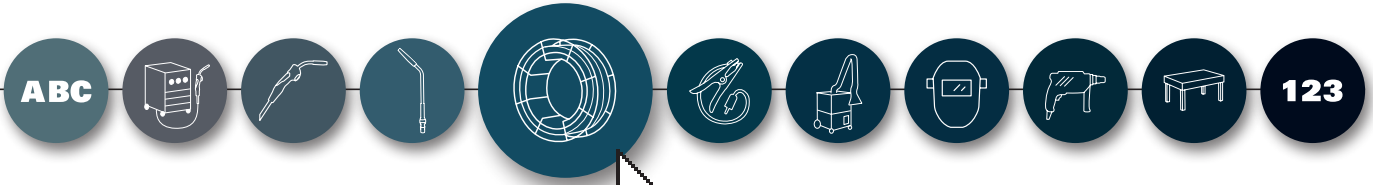

Autogenschweißstab O I

nach DIN EN 12536 · verkupfert · Paket à 25 kg

Normbezeichnung:
Werkstoff-Nr. 1.0324

Eigenschaften und Anwendungsgebiete:
Für Verbindungsschweißungen an Rohren und Blechen · dünnflüssiges Schmelzbad

Grundwerkstoffe:
S235JR, S235JO, S235G2T-S255GT, P235GH, P265GH

Ø [mm]	Stablänge [mm]	VE	Art.-Nr.	EUR	KS
1,6	1000	25	1000 115 102	545,00 ¹⁾	SK02
2	1000	25	1000 115 103	525,00 ¹⁾	SK02
3	1000	25	1000 115 105	515,00 ¹⁾	SK02
4	1000	25	1000 115 107	509,00 ¹⁾	SK02
5	1000	25	1000 115 109	509,00 ¹⁾	SK02

¹⁾ Preis per 100 kg



Autogenschweißstab O II

nach EN 12536 · verkupfert · Paket à 25 kg

Normbezeichnung:
Werkstoff-Nr. 1.0494

Eigenschaften und Anwendungsgebiete:
Für Verbindungsschweißen Rohrleitungs- und Behälterbau · zähes Schweißgut

Grundwerkstoffe:
S235G2T-S255GT, S235JO-S275JO, P235G1TH, P255G1TH, P235GH, P265GH, P285NH

Zulassungen: DB

Ø [mm]	Stablänge [mm]	VE	Art.-Nr.	EUR	KS
2	1000	25	1205 750 050	449,00 ¹⁾	● SK02
2,5	1000	25	1205 750 051	445,00 ¹⁾	● SK02
3	1000	25	1205 750 052	439,00 ¹⁾	● SK02
4	1000	25	1205 750 053	435,00 ¹⁾	● SK02

¹⁾ Preis per 100 kg



Autogenschweißstab O III

nach DIN EN 12536 · verkupfert · Paket à 25 kg

Normbezeichnung:
Werkstoff-Nr. 1.6215

Eigenschaften und Anwendungsgebiete:
Sehr gut geeignet für Verbindungsschweißen mit hohen Anforderungen · empfohlen für Dichtschweißungen · zähflüssiges Schmelzbad

Grundwerkstoffe:
S 235G2T-S255GT, S235JO-S275JO, P235G1TH, P255G1TH, P235GH, P265GH, P285NH, P295GH

Ø [mm]	Stablänge [mm]	VE	Art.-Nr.	EUR	KS
2	1000	25	1000 115 120	669,00 ¹⁾	SK02
2,5	1000	25	1205 750 055	655,00 ¹⁾	● SK02
3	1000	25	1000 115 121	639,00 ¹⁾	SK02
4	1000	25	1205 750 056	645,00 ¹⁾	● SK02

¹⁾ Preis per 100 kg

Silberhartlot AG 106

flussmittelummantelt · 34 % Silber · **cadmiumfrei** · zum Hartlöten von folgenden Grundwerkstoffen: Stahl, Kupfer, Kupferlegierungen, Nickel, Nickellegierungen und Edelmetalle · warmfest bis 200 °C · Metall: Ag 134 DIN EN ISO 17672 · Flussmittel: DIN EN 1045, Typ FH 10 · Zusammensetzung: (Gewichts-%) Ag 34, Cu 36, Zn 27, Sn 3 · Arbeitstemperatur ca. 710 °C

Ø x L [mm]	Legierung	Inhalt je Karton	Art.-Nr.	EUR	KS
1,5 x 500	L-Ag34Sn	1 kg	4000 872 763	a. Anfr. ¹⁾	KV00
2 x 500	L-Ag34Sn	1 kg	4000 872 764	a. Anfr. ¹⁾	KV00

¹⁾ Tagespreis auf Anfrage

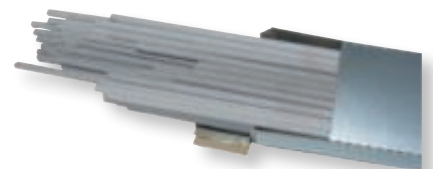

Silberhartlot AG 104

blank ohne Flussmittel · 45 % Silber · **cadmiumfrei** · Ag 145 DIN EN ISO 17672 · für Kupfer-, Kalt- und Warmwasser und Gasinstallation · Arbeitstemperatur ca. 670 °C
Hinweis: als Flussmittel bitte die Hartlötpaste Art.-Nr. 4000 872 773 verwenden (bitte separat bestellen - gehört nicht zum Lieferumfang)

Ø x L [mm]	Legierung	Inhalt je Karton [St.]	Art.-Nr.	EUR	KS
1,5 x 500	L-Ag45Sn	25	4000 872 767	a. Anfr. ¹⁾	KV00

¹⁾ Tagespreis auf Anfrage

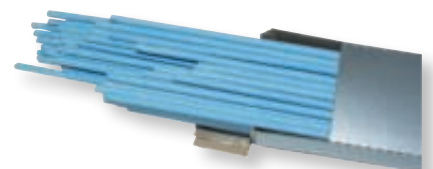

Silberhartlot AG 102

flussmittelummantelt · 55 % Silber · **cadmiumfrei** · zum Hartlöten von folgenden Grundwerkstoffen: Stahl, Kupfer, Kupferlegierungen, Nickel, Nickellegierungen und Edelstahl · warmfest bis 200 °C · Metall: Ag 156 DIN EN ISO 17672 · Flussmittel: DIN EN 1045, Typ FH 10 · Zusammensetzung: (Gewichts-%) Ag 56, Cu 22, Zn 17, Sn 5 · Arbeitstemperatur ca. 650 °C

Ø x L [mm]	Legierung	Inhalt je Karton	Art.-Nr.	EUR	KS
1,5 x 500	L-Ag55Sn	1 kg	4000 872 771	a. Anfr. ¹⁾	KV00
2 x 500	L-Ag55Sn	1 kg	4000 872 772	a. Anfr. ¹⁾	KV00

¹⁾ Tagespreis auf Anfrage



Kupferhartlot Cu-Rophos® CP203

für Kupfer-Kalt-/Warmwasser-Installation · Gasinstallation · in Verbindung mit Messing oder Rotguss nur mit Hartlötpaste "Cu-Rosil", Art.-Nr. 4000 872 773 · Schmelzbereich 710 °C · Arbeitstemperatur ca. 730 °C · Cu P 179 DIN EN ISO 17672
Inhalt: Karton á 1 kg

Ø x L [mm]	Legierung	Inhalt je Karton [kg]	Art.-Nr.	EUR	KS
2 x 500	Cu94 P6	1	4000 872 770	a. Anfr. ¹⁾	KV00

¹⁾ Tagespreis auf Anfrage



Messinghartlot CU 303

Eigenschaften und Anwendungsgebiete: zum Hartlöten von Kupfer, Nickel und Stahl sowie zum Schweißen von Messing und Bronze, ISO 3677, B-Cu60Zn(Si)(Mn), Cu 670 DIN EN ISO 17672 (früher L-Cu Zn 40, DIN 8513)

Ø x L [mm]	Legierung	Inhalt je Karton [kg]	VE	Art.-Nr.	EUR	KS
2 x 1000	CuZn40	5	5	4000 872 801	a. Anfr. ¹⁾	KV00
3 x 1000	CuZn40	5	5	4000 872 802	a. Anfr. ¹⁾	KV00

¹⁾ Tagespreis auf Anfrage



Messinghartlot UM Cu 303

Stäbe flussmittelummantelt

Eigenschaften und Anwendungsgebiete: zum Hartlöten von Kupfer, Nickel und Stahl sowie zum Schweißen von Messing und Bronze, ISO 3677, B-Cu60Zn(Si)(Mn), Cu 670 DIN EN ISO 17672 (früher L-CuZn40, DIN 8513), flussmittelummantelt, DIN EN 1045 FH 21

Ø x L [mm]	Legierung	Inhalt je Karton [kg]	VE	Art.-Nr.	EUR	KS
2 x 500	L-Cu Zn 40	5	5	4000 872 803	a. Anfr. ¹⁾	KV00

¹⁾ Tagespreis auf Anfrage



A LINCOLN ELECTRIC COMPANY



Kupferhartlot Blockade®

Löten von Kupfer und Messing: einfach, schnell und günstig · einzigartige Kupfer-Legierung auf Phosphor-, Zinn- und Silizium-Basis mit sehr guten Fließeigenschaften · sichere und kostengünstige Alternative für die Lötverbindung von Kupfer/Kupfer, Kupfer/Messing und Messing/Messing · im Vergleich zu anderen bzw. silberhaltigen Kupfer-Phosphor-Löten relativ niedrige Arbeitstemperatur und kann, da es auf Kupfer selbstfließend ist, bei Kupfer-Kupfer-Verbindungen ohne zusätzliches Flussmittel verwendet werden

Ø x L [mm]	Legierung	Inhalt je Karton [kg]	Art.-Nr.	EUR	KS
2 x 500	Blockade® (blank)	1	1201 711 440	a. Anfr. ●	KV00
2 x 500	Blockade® (flussmittelumhüllt)	1	1201 711 441	a. Anfr. ●	KV00



Neusilberhartlot UM Cu 305

Stäbe flussmittelummantelt

Eigenschaften und Anwendungsgebiete: zum Hartlöten von Stahl, Temperguss, Nickel, Nickellegierungen und Gusseisen, ISO 3677, B-Cu48ZnNi(Si), Cu 773 DIN EN ISO 17672 (früher L-CuNi10Zn42, DIN 8513), flussmittelummantelt, DIN EN 1045 FH 21,

Ø x L [mm]	Legierung	Inhalt je Karton [kg]	VE	Art.-Nr.	EUR	KS
2 x 500	L-Cu Ni Zn 42	5	5	4000 872 810	a. Anfr. ¹⁾	KV00
3 x 500	L-Cu Ni Zn 42	5	5	4000 872 811	a. Anfr. ¹⁾	KV00

¹⁾ Tagespreis auf Anfrage



A LINCOLN ELECTRIC COMPANY



Kupferhartlot Dynaflow®

speziell entwickelt für die Anforderungen in der Kälte- und Klimatechnik sowie in der Installationstechnik und Elektroindustrie · sehr gute Fließeigenschaften · verfügt über eine vergleichbare Festigkeit wie die Legierung L-Ag15P

Ø x L [mm]	Legierung	Inhalt je Karton [kg]	Art.-Nr.	EUR	KS
2 x 500	Dynaflow®	1	1201 711 500	a. Anfr. ●	KV00



Stangenlötzinn

in Dreikantstangen · legiert nach DIN EN 29453 · zum Tauchverzinnen und für Lötbäder bei bleifreien Lötungen in der Elektrotechnik und im Elektronikbereich zu verwenden · 400 mm lang

Legierung	Schmelzbereich [°C]	Art.-Nr.	EUR	KS
S-Sn99Cu1	227	4000 872 734	a. Anfr. ¹⁾	KV00
S-Sn95,5Ag3,8Cu0,7	217	4000 872 735	a. Anfr. ¹⁾	KV00

¹⁾ Tagespreis auf Anfrage

FELDER
seit 1979
LÖTTECHNIK



Fittingslot Cu-Rotin®3

bleifrei · massiver Zinnlötendraht für Lötungen in der **Kalt- und Warmwasserinstallation**, an Heizungen bis 110 °C, Heizölleitungen, im Nahrungsmittelbereich, für Kälte- und Klimatechnik · DIN EN 29453 · ausgezeichnet mit dem Gütezeichen der Gütergemeinschaft Kupferrohr e.V. · ohne Flussmittelfüllung

Lötendraht-Ø [mm]	Spule [g]	Legierung	Art.-Nr.	EUR	KS
2,7	250	S-Sn97Cu3	4000 872 720	a. Anfr. ¹⁾	KV00

¹⁾Tagespreis auf Anfrage

FELDER
seit 1979
LÖTTECHNIK



Lötendraht ISO-Core® RA

bleifrei · für hohe Anforderungen beim Löten mit bleifreien Legierungen · für alle Lötarbeiten in der **Elektrotechnik** · Flussmittel nach DIN EN 29454-1 1.1.2.B · Schmelzpunkt 227 °C · Standardflussmittelanteil 2,5 %

Lötendraht-Ø [mm]	Spule [g]	Legierung	Art.-Nr.	EUR	KS
1	250	S-Sn99Cu1	4000 872 796	a. Anfr. ¹⁾	KV00
1,5	250	S-Sn99Cu1	4000 872 797	a. Anfr. ¹⁾	KV00

¹⁾Tagespreis auf Anfrage

FELDER
seit 1979
LÖTTECHNIK



Fittingslotpaste CU-Rofix®3-Spezial

für Lötungen in der **Kalt- und Warmwasserinstallation** · an Heizungen bis 110 °C, Heizölleitungen, im Nahrungsmittelbereich, für Kälte- und Klimatechnik · S-Sn97Cu3 nach DIN EN 29 453 · DIN EN 29 454 - 1 3.1.1 C · Korngröße 75 µ · Legierungsanteil 60 % · zur vollständigen Füllung des Lötspaltes muss zusätzlich Fittingslot Sn97Cu3, (Art.-Nr. 4000 872 720), zugeführt werden · DVGW-Prüfzeichen DV-0101 AT 2247 mit RAL-Gütezeichen der Gütergemeinschaft Kupferrohr e.V

Inhalt [g]	Schmelzbereich [°C]	Art.-Nr.	EUR	KS
250	230 - 250	4000 872 723	26,95 ¹⁾	SE01

¹⁾Tagespreis auf Anfrage

FELDER
seit 1979
LÖTTECHNIK



Lötendraht ISO-Core® Clear

bleifrei · für hohe Anforderungen beim Löten mit bleifreien Legierungen · für alle Lötarbeiten in der Elektrotechnik · Schmelzpunkt 227 °C · Standardflussmittelanteil 3,5 %

Lötendraht-Ø [mm]	Spule [g]	Legierung	Art.-Nr.	EUR	KS
1	100	Sn100Ni+	4000 872 820	a. Anfr. ¹⁾	KV00
1	250	Sn100Ni+	4000 872 821	a. Anfr. ¹⁾	KV00
1,5	100	Sn100Ni+	4000 872 822	a. Anfr. ¹⁾	KV00
1,5	250	Sn100Ni+	4000 872 823	a. Anfr. ¹⁾	KV00
2	100	Sn100Ni+	4000 872 824	a. Anfr. ¹⁾	KV00
2	250	Sn100Ni+	4000 872 825	a. Anfr. ¹⁾	KV00

¹⁾Tagespreis auf Anfrage

FELDER
seit 1979
LÖTTECHNIK



Lötendraht ISO-Core® RA

bleifrei · für hohe Anforderungen beim Löten mit bleifreien Legierungen · für alle Lötarbeiten in der **Elektrotechnik** · Flussmittel nach DIN EN 29454-1 1.2.2 B · Schmelzpunkt 217 °C · Standardflussmittelanteil 2,5 %

Lötendraht-Ø [mm]	Spule [g]	Legierung	Art.-Nr.	EUR	KS
0,5	100	Sn95,5Ag3,8Cu0,7	4000 872 790	a. Anfr. ¹⁾	KV00
1	100	Sn95,5Ag3,8Cu0,7	4000 872 792	a. Anfr. ¹⁾	KV00

¹⁾Tagespreis auf Anfrage

FELDER
seit 1979
LÖTTECHNIK



Lötendraht ISO-Core® EL

bleifrei · für hohe Anforderungen beim Löten mit bleifreien Legierungen · für alle Lötarbeiten in der Elektrotechnik · Flussmittel nach DIN EN 29454 1.1.3.B · Schmelzpunkt 227 °C · Standardflussmittelanteil 3,5 %

Lötendraht-Ø [mm]	Spule [g]	Legierung	Art.-Nr.	EUR	KS
1	100	S-Sn99Cu1	4000 872 788	a. Anfr. ¹⁾	KV00
1	250	S-Sn99Cu1	4000 872 789	a. Anfr. ¹⁾	KV00
1,5	100	S-Sn99Cu1	4000 872 798	a. Anfr. ¹⁾	KV00
1,5	250	S-Sn99Cu1	4000 872 799	a. Anfr. ¹⁾	KV00

¹⁾Tagespreis auf Anfrage



Hartlötpaste Cu-Rosil®

nach DIN EN 1045-FH 10 · Hartlötpaste zum Löten von Kupferrohren in der Trinkwasser-, Heizungs-, Gas-, und Ölinstallation in Verbindung mit Messing- und Rotgussfittings

Inhalt [g]	Schmelzbereich [°C]	Art.-Nr.	EUR	KS
100	500 - 800	4000 872 773	8,25	SE01



Behälter

aus unzerbrechlichem, säure- und chemikalienbeständigem Kunststoff · Bodengröße 75 x 55 mm · Fassungsvermögen 125 ml

Farbe	geeignet für	VE	Art.-Nr.	EUR	KS
blau	Lötlösung	5	4000 872 762	3,40	SE01
gelb	Salzsäure	5	4000 872 769	3,40	SE01



Hartlötpaste Universal

Hartlötlösung zum Hartlöten von Kupfer, Kupferlegierungen, Messing, Bronze, Stahl und verzinktem Stahlblech · DIN EN 1045-FH 21

Inhalt [g]	Schmelzbereich [°C]	Art.-Nr.	EUR	KS
500	800 - 1100	4000 872 778	21,95	SE01



Lötlösungerpinsel

reine graue Chinaborste in Aluminiumhülse · voll besteckt

Länge [mm]	Breite [mm]	VE	Art.-Nr.	EUR	KS
120	15	10	4000 872 757	0,65	WU07



Lötlösung

zum Weichlöten von Eisen, Stahl, Kupfer, Messing sowie für allgemeine Lötarbeiten · DIN EN 29454-1, 3.1.1.A

Inhalt [ml]	VE	Art.-Nr.	EUR	KS
50	5	4000 872 752	2,85	SE01
500	1	4000 872 753	8,75	SE01



Lötlösung

zum Löten von Weißblech, verbleitem Blech · zum Verzinnen von Kupfer und Messing · außer Elektrotechnik, Elektronik und Aluminium · DIN EN 29454 - 1.3.1.1.C F-SW 21

Inhalt [g]	VE	Art.-Nr.	EUR	KS
50	5	4000 872 740	2,45	SE01
100	5	4000 872 741	3,50	SE01



Wechlöt- und Verzinnungspaste

Eigenschaften und Anwendungsgebiete u. a. für die Verzinnung von Karosserie · Metallanteil: 60 - 70 % · gebrauchsfertige Metallpaste · Legierungen S-Sn97Cu3 nach DIN EN ISO 9453
Das Aufrühren der Paste vor dem Gebrauch ist nicht erforderlich · Flussmittel nach DIN EN 29454.1,3.1.C (F-SW 21)

Inhalt [kg]	Schmelzbereich [°C]	Art.-Nr.	EUR	KS
1	230 - 250	4000 872 775	a. Anfr.	KV00



Hartlötpaste CuFe Nr.1

Eigenschaften und Anwendungsgebiete:

Hartlötpaste zum Löten von Kupfer, Kupferlegierungen, Stahl und Edelstahl
DIN EN 1045-FH 10

Inhalt [g]	Schmelzbereich [°C]	Art.-Nr.	EUR	KS
250	500 - 800	4000 872 780	12,95	SE01

Hartlötpaste Eco Smart® grün

einzigartiges, zum Patent angemeldetes Silberlot-Flussmittel, welches über eine Farbwechseltechnik verfügt, die anzeigt, wann gelötet werden muss · die borsäurefreie und umweltfreundliche Formel weist anfänglich eine grüne Färbung auf, die sich aufklart, wenn das Flussmittel aktiv wird · DIN EN1045: FH10

borsäure- und boraxfrei · umweltfreundlich · homogene Mischung, welche in Lösung oder aufgelöster Paste verbleibt · löst stabile Oxidschichten und schützt vor weiterer Oxidation · große Aktivierungsspanne · einfache Entfernung von Flussmittelrückständen

Inhalt [g]	Schmelzbereich [°C]	Art.-Nr.	EUR	KS
250	427-871	1201 711 501	a. Anfr. ●	KV00
500	427-871	1201 711 503	a. Anfr. ●	KV00

Hartlötpaste Eco Smart® schwarz

einzigartiges, zum Patent angemeldetes Silberlot-Flussmittel, welches über eine Farbwechseltechnik verfügt, die anzeigt, wann gelötet werden muss · die borsäurefreie und umweltfreundliche Formel weist anfänglich eine grüne Färbung auf, die sich aufklart, wenn das Flussmittel aktiv wird · DIN EN1045: FH12

borsäure- und boraxfrei · umweltfreundlich · homogene Mischung, welche in Lösung oder aufgelöster Paste verbleibt · löst stabile Oxidschichten und schützt vor weiterer Oxidation · große Aktivierungsspanne · einfache Entfernung von Flussmittelrückständen



Inhalt [g]	Schmelzbereich [°C]	Art.-Nr.	EUR	KS
250	371-982	1201 711 502	a. Anfr. ●	KV00
500	371-982	1201 711 504	a. Anfr. ●	KV00

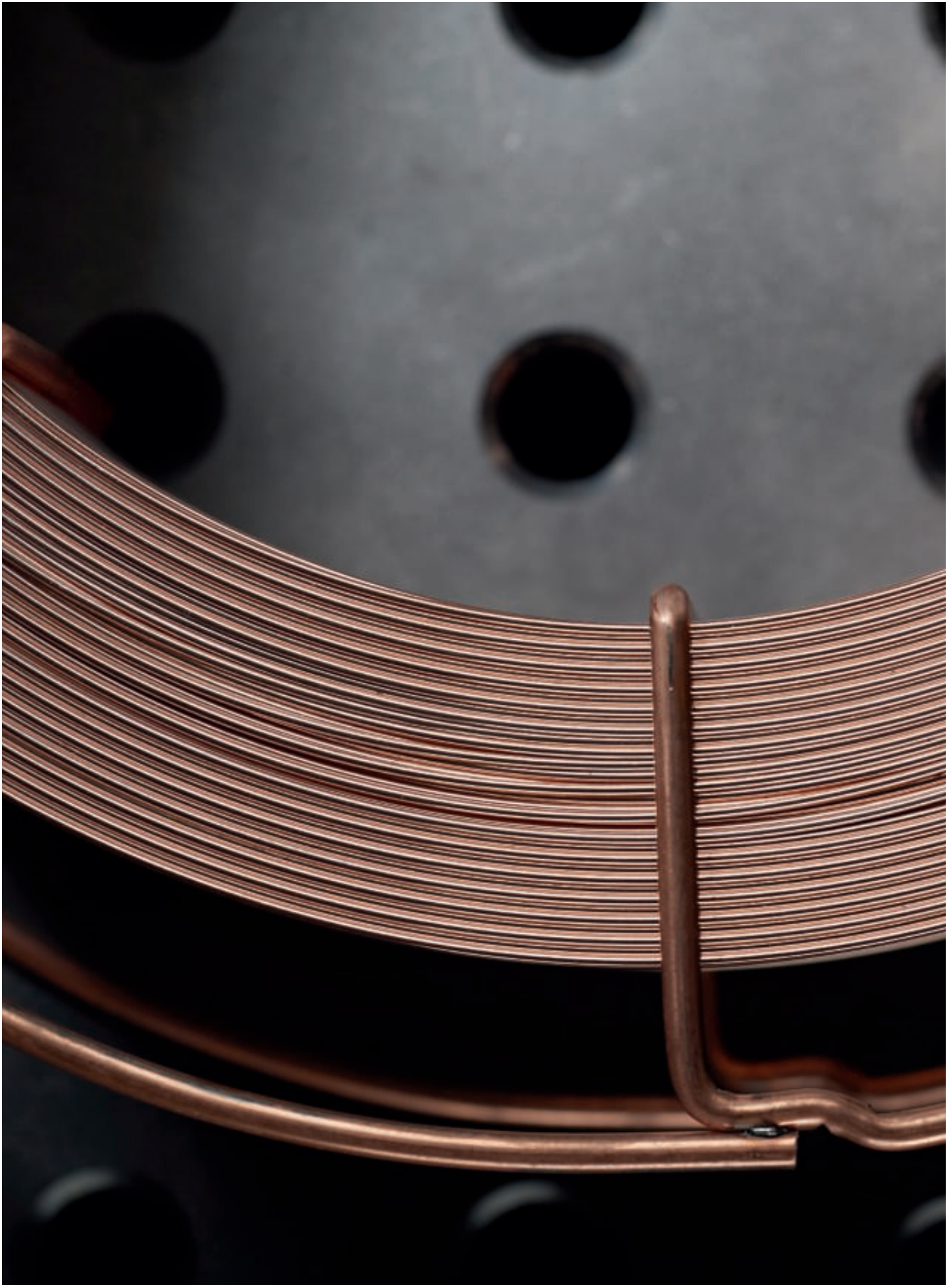



SCHWEISSZUBEHÖR



Massekabel konfektioniert

bestehend aus gummiummanteltem Kupferkabel H01N2-D · mit Schweißkabelstecker Original GIFAS · Erdklemme

Stromstärke [A]	Kabel-Ø [mm²]	Dorn-Ø [mm]	Stecker	Kabellänge [m]	Art.-Nr.	EUR	KS
150	16	9	KS 25	4	1000 152 651	33,95	SX03
150	16	9	KS 25	5	1000 152 654	39,95	SX03
200	25	9	KS 25	4	1000 152 652	46,95	SX03
200	25	9	KS 25	5	1000 152 655	54,95	SX03
200	25	13	KS 50	4	1000 152 660	48,95	SX03
200	25	13	KS 50	5	1000 152 661	60,95	SX03
300	35	13	KS 50	4	1000 152 653	68,95	SX03
300	35	13	KS 50	5	1000 152 656	82,95	SX03
400	50	13	KS 50	4	1000 152 657	91,95	SX03
400	50	13	KS 50	5	1000 152 658	109,00	SX03
500	50	13	KS 70	5	1000 152 659	109,00	SX03

Fugenhobler Modell KURT HAUFE®

Länge mit Hohlkabel 3 m · made in Germany

Stromstärke [A]	Art.-Nr.	EUR	KS
600	1000 152 571	199,00	● SX03
1000	1000 152 572	235,00	● SX03



Massekabel konfektioniert

bestehend aus gummiummanteltem Kupferkabel H01N2-D · mit Schweißkabelstecker Original GIFAS · Polschweißzwinde

Stromstärke [A]	Kabel-Ø [mm²]	Dorn-Ø [mm]	Stecker	Kabellänge [m]	Art.-Nr.	EUR	KS
400	50	13	KS 50	5	1000 152 664	99,95	SX03
500	70	13	KS 70	5	1000 152 665	135,00	SX03

Kohleelektrode

zum Fugenhobeln · verkupfert

Abmessung [mm]	Länge [mm]	VE	Art.-Nr.	EUR	KS
4	305	100	1206 760 111	0,35	● SA10
5	305	100	1206 760 112	0,35	● SA10
6,5	305	50	1206 760 146	0,45	● SA10
8	305	50	1206 760 147	0,70	● SA10
9,5	305	50	1206 760 148	1,05	● SA10
12,7	305	50	1206 760 113	1,75	● SA10



Elektrodenhalter konfektioniert Modell KURT HAUFE®

bestehend aus Elektrodenhalter Modell KURT HAUFE® und gummiummanteltem Kupferkabel H01N2-D · Schweißkabelstecker entsprechend Querschnitt · made in Germany
weitere Kabellängen auf Anfrage lieferbar

Stromstärke [A]	Kabel-Ø [mm²]	Dorn-Ø [mm]	Stecker	Kabellänge [m]	Art.-Nr.	EUR	KS
200	16	9	KS 25	4	1000 152 640	55,95	SX06
200	16	9	KS 25	5	1000 152 641	59,95	SX06
200	25	9	KS 25	4	1000 152 642	64,95	SX06
200	25	9	KS 25	5	1000 152 643	72,95	SX06
300	35	13	KS 50	4	1000 152 644	92,95	SX06
300	35	13	KS 50	5	1000 152 645	105,00	SX06

Kohleelektrode ABIARC DC

- spitz
- Beschichtung aus reinem Kupfer – für beste elektrische Leitfähigkeit
- hohe Dichte – dadurch hohe Abtragsleistung
- geringer Verbrauch – dadurch Kosteneinsparung
- konstante Qualität – für sichere Prozessabläufe
- hohe Metall-Abtragsleistung – für gesteigerte Effektivität
- extrem niedrige Rückbrennrate

Abmessung [mm]	Länge [mm]	VE	Art.-Nr.	EUR	KS
4	305	50	1204 740 647	0,50	● SA10
5	305	50	1204 740 648	0,50	● SA10
6,5	305	50	1204 740 649	0,60	● SA10
8	305	50	1204 740 650	0,75	● SA10
9,5	305	50	1204 740 651	0,95	● SA10
13	355	50	1204 740 652	2,40	● SA10

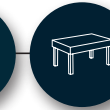
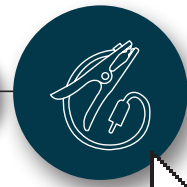

Elektrodenhalter Modell KURT HAUFE®

entsprechend DIN EN 60974-11 · Typ B · made in Germany

Modell	Stromstärke [A]	Art.-Nr.	EUR	KS
DE 2200	200	1000 152 590	13,75	SX06
DE 2300	300	1000 152 591	19,75	SX06
DE 2400	400	1000 152 592	20,95	SX06
DE 2500	500	1000 152 593	21,95	SX06

Masseklemme Fix

vernickelt · hohe Spannkraft

Stromstärke [A]	Art.-Nr.	EUR	KS
170	1206 760 017	21,95	• SU02
200	1206 760 018	32,95	• SU02
400	1206 760 019	41,95	• SU02
600	1206 760 020	48,95	• SU02



Elektrodenhalter Standard

entspricht den Unfallverhütungsvorschriften · vollisoliert · schlag- und stoßfest · hochhitzebeständige Isolierschalen · NE-Metall-Unterteil · Tempergusshebel · Kabelschuhanschluss

Stromstärke [A]	Art.-Nr.	EUR	KS
200	1000 152 505	10,95	SU02
300	1000 152 506	13,95	SU02
400	1000 152 507	16,95	SU02

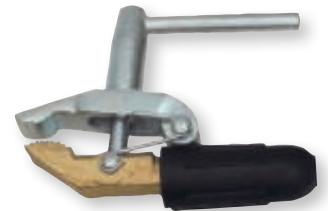

1206 760 015



1206 760 016

Masseklemme Standard

verzinkt · mit Polverbindung

Stromstärke [A]	Art.-Nr.	EUR	KS
200	1000 152 620	5,50	SU02
400	1000 152 515	9,95	SU02
600	1000 152 516	13,75	SU02



Masseklemme Knebel

aus Messing

Art.-Nr. 1206 760 015: ausschließlich für Kabel 50 mm²

Stromstärke [A]	Art.-Nr.	EUR	KS
600	1206 760 015	19,25	• SU02
600	1206 760 016	34,95	• SU02



Masseklemme Nevada

guter Kontakt durch bewegliche Kupferkontakte

Stromstärke [A]	Art.-Nr.	EUR	KS
200	1206 760 021	15,75	• SU02
300	1206 760 022	20,95	• SU02
500	1206 760 023	59,95	• SU02

Polschweißzwinde

aus Temperguss · mit Flügelmutter · mit Kabelentlastung

Stromstärke [A]	Spann-W. [mm]	Ausladung [mm]	Art.-Nr.	EUR	KS
400	160	78	1000 152 520	14,75	SU02
600	168	65	1000 152 522	25,95	SU02

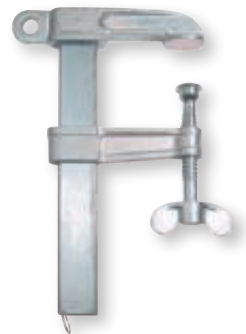



1000 152 510



1206 760 028
1206 760 029



1206 760 030
1206 760 031



Massestecker



Massebuchse



Masseeinbaustecker



Masseeinbaubuchse

Schweißkabelkupplung

Ausführung	Typ	Kabel-Ø [mm²]	VE	Art.-Nr.	EUR	KS
Massestecker	KS 25	16 - 25	5	1000 152 580	3,15	SU02
Massestecker	KS 50	35 - 50	5	1000 152 581	9,95	SU02
Massestecker	KS 70	50 - 70	1	1206 760 041	17,25	● SG06
Massestecker	KS 95	70 - 95	1	1206 760 042	19,75	● SG06
Massebuchse	KB 25	16 - 25	5	1206 760 079	2,95	SU02
Massebuchse	KB 50	35 - 50	5	1000 152 583	9,25	SU02
Massebuchse	KB 70	50 - 70	1	1206 760 043	17,25	● SG06
Massebuchse	KB 95	70 - 95	1	1206 760 044	19,75	● SG06
Masseeinbaustecker	ES 25	16 - 25	1	1206 760 045	7,25	● SG06
Masseeinbaustecker	ES 50	35 - 50	1	1206 760 046	7,95	● SU02
Masseeinbaubuchse	EB 25	16 - 25	1	1206 760 047	5,75	● SG06
Masseeinbaubuchse	EB 50	35 - 50	1	1206 760 048	6,50	● SU02
Masseeinbaubuchse	EB 70	50 - 70	1	1206 760 049	8,25	● SU02

Schweißhaftmagnet

starker Dauermagnet

Ausführung	Stromstärke [A]	Art.-Nr.	EUR	KS
rechteckig/schräg	400	1000 152 510	21,95	SU02
rund, 5,5 cm Ø	250	1206 760 028	60,95	● SA10
rund, 7 cm Ø	500	1206 760 029	175,00	● SA10
rechteckig	400	1206 760 030	47,95	● SA10
rechteckig	600	1206 760 031	63,95	● SA10



Presskabelschuh

Kabel-Ø [mm²]	Loch-Ø [mm]	VE	Art.-Nr.	EUR	KS
16	8	10	1206 760 274	1,10	● SU02
25	8	10	1206 760 276	1,75	● SU02
25	10	10	1206 760 277	1,85	● SU02
35	10	10	1206 760 278	2,50	● SU02
50	10	10	1206 760 279	3,10	● SU02
70	10	10	1206 760 280	4,30	● SU02
95	12	10	1206 760 281	4,70	● SU02



Klemmkabelschuh

Kupfer · mit 2 Stahlschrauben für 16/8 · mit 4 Stahlschrauben bis 95/12

Kabel-Ø [mm²]	Loch-Ø [mm]	VE	Art.-Nr.	EUR	KS
16	8	10	1206 760 035	2,35	● SA10
25	10	10	1206 760 036	5,25	● SA10
35	10	10	1206 760 037	6,50	● SA10
50	12	10	1206 760 038	8,95	● SA10
70	12	10	1206 760 039	8,95	● SA10
95	12	10	1206 760 040	10,95	● SA10



brennenstuhl®

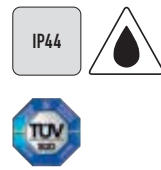

Schweißkabel

schwarz · Gummi · H01N2-D · endlos · Lieferung als Bund
ACHTUNG: Alle Preise zzgl. Kupferzuschlag

Kabel-Ø [mm²]	Länge [m]	Art.-Nr.	EUR	KS
16	100	1206 760 225	5,75 ¹⁾	SU02
25	100	1206 760 226	8,25 ¹⁾	SU02
35	50	1206 760 227	11,95 ¹⁾	SU02
50	50	1206 760 228	16,95 ¹⁾	SU02
70	25	1206 760 229	23,95 ¹⁾	SU02
95	25	1206 760 254	29,95 ¹⁾	SU02

¹⁾ Preis per m

Kabeltrommel Garant

spritzwassergeschützt · aus Spezialkunststoff · stabiles, verzinktes Tragegestell · innovativer Tragegriff "cablepilot" für perfekte Kabelführung · pendelt auf beiden Seiten und ermöglicht bequemes Tragen und Aufhängen · mit Drehgriff für komfortables Aufrollen · **3 Schutzkontakt-Steckdosen** mit selbstschließenden Deckeln · Überhitzungsschutz · **Kontrollleuchten bei Überhitzung und Überlastung** · Trommel-Ø 290 mm

Gummikabel H07RN-F
 · zum ständigen Einsatz im Freien

Kabellänge [m]	Leitungsquerschnitt [mm²]	Art.-Nr.	EUR	KS
40	3 x 1,5	4000 873 366	97,95	WB12



Schutzkontaktverlängerung

mit **Vollgummi 3-Wege-Kupplung** mit schwerer Gummischlauchleitung · komplett mit Vollgummistecker und Kupplung mit selbstschließenden Feder-Klappdeckeln · spritzwassergeschützt (IP44)

Gummischlauchleitung H07RN-F

· für den Baustellenbetrieb geeignet
 · zur Verwendung im Innen- und Außenbereich

Kabellänge [m]	3	5	10	25
Leitungsquerschnitt [mm²]	3 x 1,5	3 x 1,5	3 x 1,5	3 x 1,5
Kabelfarbe	schwarz	schwarz	schwarz	schwarz
Kabelqualität	H07RN-F	H07RN-F	H07RN-F	H07RN-F
Art.-Nr.	4000 873 769	4000 873 770	4000 873 772	4000 873 773
EUR	45,95	42,95	50,95	78,95
KS	WX45	WX45	WX45	WX45

brennenstuhl®



Kabeltrommel Garant S

Trommelkörper aus rostgeschütztem, verzinktem Stahlblech Ø 290 mm · stabiles Tragegestell · innovativer Tragegriff "cablepilot" für perfekte Kabelführung · pendelt auf beiden Seiten und ermöglicht bequemes Tragen und Aufhängen · mit Drehgriff für komfortables Aufrollen · **3 spritzwassergeschützte Schutzkontakt-Steckdosen** 230 V mit selbstschließenden Klappdeckeln · mit Überhitzungsschutz und Kontrollleuchte

Gummikabel H07RN-F
 · zum ständigen Einsatz im Freien

Kabellänge [m]	Leitungsquerschnitt [mm²]	Art.-Nr.	EUR	KS
40	3 x 1,5	4000 873 393	99,95 ¹⁾	WB12

¹⁾ schwankende Kupferpreise, bitte aktuellen Preis erfragen



CEE-Verlängerung

mit schwerer Gummischlauchleitung · Industriesteckvorrichtungen nach IEC 60309, stückgeprüft nach DGUV Vorschrift 3 · CEE-Stecker und -Kupplung (Ausführung siehe Tabelle) · 5-polig · 400 V (6h) · spritzwassergeschützt (IP44) · harmonisierte Leitung · Nennspannung 400 V · Kabelfarbe schwarz

Gummischlauchleitung H07RN-F

· für den Baustellenbetrieb geeignet
 · zur Verwendung im Innen- und Außenbereich



Nennstrom [A]	16	16	16	16	16	16	32	32	32	32	63
Kabellänge [m]	10	10	10	25	25	25	10	10	25	25	25
Leitungsquerschnitt [mm²]	5 x 1,5	5 x 2,5	5 x 2,5	5 x 1,5	5 x 2,5	5 x 2,5	5 x 4	5 x 4	5 x 4	5 x 4	5 x 16
Ausführung	-	-	mit Phasenwender	-	-	mit Phasenwender	-	mit Phasenwender	-	mit Phasenwender	-
Art.-Nr.	4000 873 800	4000 873 801	4000 873 823	4000 873 802	4000 873 803	4000 873 824	4000 873 815	4000 873 827	4000 873 816	4000 873 828	4000 873 804
EUR	56,95	64,95	77,95	109,00	125,00	129,00	86,95	94,95	189,00	189,00	655,00
KS	WX45	WX45	WX45	WX45	WX45	WX45	WX45	WX45	WX45	WX45	WX45



CEE-Stecker

5-polig · spritzwassergeschützt (IP44, IP67) · alle Anschluss-Schrauben geöffnet · silikon- und halogenfrei · zentrale Einführung · **Spannung 400 V · Steckerstellung 6 h**

Art.-Nr. 4000 873 882: mit Pilotkontakt und vernickelten Kontakten



4000 873 880 + 4000 873 881

4000 873 882

Nennstrom [A]	Schutzart	Art.-Nr.	EUR	KS
16	IP44	4000 873 880	3,50	WX45
32	IP44	4000 873 881	4,75	WX45
63	IP67	4000 873 882	22,95	WX45

Winkelfixiergerät

für Montage- und Schweißarbeiten · fest vorgegebene Winkel von 30°, 45°, 60°, 75°, 90° und 135°

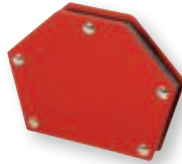

Haftkraft [kg]	Art.-Nr.	EUR	KS
7	1000 152 982	5,95	SU02
16	1000 152 983	9,75	SU02
28	1000 152 984	15,25	SU02

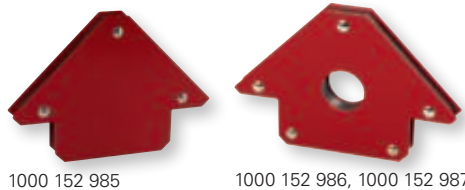

1000 152 985

1000 152 986, 1000 152 987

Winkelfixiergerät

für Montage- und Schweißarbeiten · fest vorgegebene Winkel von 45°, 90° und 135°

Haftkraft [kg]	Art.-Nr.	EUR	KS
7	1000 152 985	5,95	SU02
16	1000 152 986	9,75	SU02
28	1000 152 987	15,25	SU02

Winkelfixiergerät

mit schaltbarem Magnetismus · präzise Justierung und Ausrichtung der Werkstücke · durch die jederzeit mögliche Abschaltung bleibt der Magnet frei von Spänen · mit Bohrung, um ein leichtes Verbinden (z. B. mittels Gewindestange) zu ermöglichen · Winkel: 45°/90°

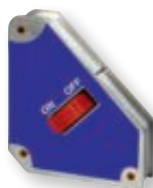

Haftkraft [kg]	Art.-Nr.	EUR	KS
31 - 36	1000 152 980	59,95	SU02
54 - 63,5	1000 152 981	89,95	SU02

Permanenmagnetpositionierer

verstellbar · zwei durch ein Gelenk verbundene Magnetblöcke · in jedem beliebigen Winkel klemmbar · mit je einer magnetischen Fläche max. Einsatztemperatur Magnet 450 °C, Lackierung 200 °C

Anwendung: Montieren, Schweißen etc.



Gesamt-L. [mm]	Blockabmessung [mm]	Haftkraft [N]	Art.-Nr.	EUR	KS
125	60 x 25 x 25	150	4000 832 285	71,95	ZK00
190	90 x 40 x 40	250	4000 832 286	195,00	ZK00



Metallwinkelspanner WSM

universell verwendbares Spannwerkzeug zum Fixieren rechtwinklig zueinander stehender Bauteile auch unterschiedlicher Dicke · Backen und Grundkörper aus hochwertigem Guß · Spindel verkupfert, deshalb speziell auch für Schweißarbeiten geeignet · durch die seitlichen Langlöcher leicht auf Schweißstischen und Maschinentischen zu befestigen · Winkelbereich: 5° - 180°

Durchgangsweite [mm]	Backen-H. [mm]	Backen-L. [mm]	Art.-Nr.	EUR	KS
60	35	110	4000 831 563	219,00	WK24
100	61	120	4000 831 564	249,00	WK24



Gripzange

mit Drahtabschneider · mit Stellschraube und Lösehebel · mit Spezialmaul zum sicheren Greifen, Spannen und Halten · Kopf aus hochwertigem CV-Stahl · geschmiedet · Schraube mit Innensechskant



Spann-W. [mm]	Gesamt-L. [mm]	Art.-Nr.	EUR	KS
max. 35	180	4000 810 636	9,95	PK08
max. 48	225	4000 810 637	10,50	PK08
max. 65	300	4000 810 638	16,50	PK08



Breitmaulgripzange

mit breiten, flachen Backen · mit Stellschraube und Lösehebel · Ideal für die Blechbearbeitung · zum Biegen, Formen, Verkleben oder Bördeln von Werkstücken · Schraube mit Innensechskant



Spann-W. [mm]	Länge [mm]	Art.-Nr.	EUR	KS
max. 37	244	4000 811 051	19,95	PK08



Schweißergripzange

Zangenkörper aus hochfestem Stahl · glanzvernickelt · mit Stellschraube und Lösehebel · Schraube mit Innensechskant



Spann-W. [mm]	Gesamt-L. [mm]	Art.-Nr.	EUR	KS
max. 50	280	4000 810 644	19,95	PK08



Rohrschweißergripzange

Zangenkörper aus hochfestem Stahl · glanzvernickelt · mit Stellschraube und Lösehebel · **Schraube mit Innensechskant**



Spann-W. [mm]	Gesamt-L. [mm]	Art.-Nr.	EUR	KS
max. 70	280	4000 810 646	18,75	PK08

PROMAT



Klammergripzange

mit geschmiedeten Backen · Klemmzange für sperrige Stücke · glanzvernickelt · mit Stellschraube und Lösehebel · Schraube mit Innensechskant

Spann-W. [mm]	Gesamt-L. [mm]	Art.-Nr.	EUR	KS
max. 90	280	4000 810 648	17,75	PK08

PROMAT



Hochleistungszwinge

Festbügel aus kaltgezogenem Profilstahl · Gleitbügel gesenkgeschmiedet · vergütet · verzinkt · Spindel mit Trapezgewinde und SW 17 am Spindelende · beweglicher (bis 35°) Druckplatte und Knebelgriff für schwere Beanspruchung beim Spannen von Werkstücken im Stahlbau · Schlossereien · Holzverleimungen · Maschinenbau usw. · für Spannkraften von 12 kN bei 150 mm Spannweite

Spann-W. [mm]	Ausladung [mm]	Schienenquerschnitt [mm]	Art.-Nr.	EUR	KS
250	120	30 x 15	4000 831 465	74,95	PX22
300	140	30 x 15	4000 831 466	80,95	PX22
500	140	30 x 15	4000 831 467	95,95	PX22
800	140	30 x 15	4000 831 468	115,00	PX22

PROMAT



Ganzstahlschraubzwinge

Gleitschiene und Festbügel aus blankgezogenem, vergütetem Hohlprofilstahl · vernickelt · Schiebeteil im Gesenk geschmiedet · vergütet und vernickelt · Trapezgewindespindel · ergonomisches Eschenholzheft · bewegliche Stahl Druckplatte

Spann-W. [mm]	Ausladung [mm]	Schienenquerschnitt [mm]	Art.-Nr.	EUR	KS
120	60	13,5 x 6,5	4000 831 450	11,25	PX22
160	80	15,5 x 7,5	4000 831 451	11,95	PX22
200	100	19,5 x 9,5	4000 831 453	18,95	PX22
250	120	22,0 x 10,6	4000 831 454	24,95	PX22
300	140	25,0 x 12,0	4000 831 456	31,95	PX22
400	120	25,0 x 12,0	4000 831 457	33,95	PX22
500	120	25,0 x 12,0	4000 831 459	35,95	PX22

Ersatzdruckstück

Druckplattenkombination für Ganzstahlhochleistungszwinge
Art.-Nr. 4000 831 465, 4000 831 466, 4000 831 467, 4000 831 468

passend zu	Art.-Nr.	EUR	KS
Hochleistungszwinge	4000 831 464	38,95	WK66

PROMAT



Ganzstahlschraubzwinge mit ergonomischem 3-Komponenten-Kraftheft

Gleitschiene und Festbügel aus kaltgezogenem, vergütetem Hohlprofilstahl · verzinkt · Schiebeteil im Gesenk geschmiedet · vergütet und verzinkt · brünierte Trapezgewindespindel · bewegliche Stahl Druckplatte

Spann-W. [mm]	Ausladung [mm]	Schienenquerschnitt [mm]	Art.-Nr.	EUR	KS
120	60	13,5 x 6,5	4000 831 490	17,50	PX22
160	80	16,0 x 7,5	4000 831 491	20,95	PX22
200	100	19,5 x 9,5	4000 831 492	27,95	PX22
250	120	22,0 x 10,5	4000 831 493	31,95	PX22
300	140	25,0 x 12,0	4000 831 494	39,95	PX22
400	120	25,0 x 12,0	4000 831 495	46,95	PX22
500	120	25,0 x 12,0	4000 831 496	49,95	PX22
600	120	25,0 x 12,0	4000 831 497	51,95	PX22
800	120	27,0 x 13,0	4000 831 498	63,95	PX22
1000	120	27,0 x 13,0	4000 831 499	70,95	PX22

PROMAT



Bohrmaschinenschraubstock

mit einer Prismenbacke und einer glatten Backe · für Tisch- und Ständerbohrmaschinen

Backen-B. [mm]	Spann-W. [mm]	Schlitzabstand (Mitte/Mitte) [mm]	L x B x H mm	Art.-Nr.	EUR	KS
75	70	115	254 x 140 x 58	4000 830 820	51,95	PX15
100	100	120	278 x 154 x 62	4000 830 821	68,95	PX15
125	112	150	346 x 183 x 66	4000 830 822	92,95	PX15

PROMAT



Bohrmaschinenschraubstock

nach DIN 6370 gefräst und geschliffen · Genauigkeit innerhalb 0,10 mm · aus Spezialguss · Stahlbacken · Prismenbacken

Backen-B. [mm]	Spann-W. [mm]	Schlitzabstand (Mitte/Mitte) [mm]	Art.-Nr.	EUR	KS
80	70	110	4000 830 888	139,00	PX15
100	115	140	4000 830 890	239,00	PX15
125	130	165	4000 830 892	355,00	PX15

PROMAT



Parallelschraubstock

geschmiedet (C-45-Stahl) · absolut paralleles Spannen durch nachstellbare zentrische Führung · Backen und Amboss induktiv gehärtet (HRC 52-58) · extragroßer Amboss für Richt- und Staucharbeiten · Spannbacken extrahoch geformt, dadurch große Spanntiefen möglich · mit Maßskala zur schnellen Voreinstellung der Spannweite · ab Größe 120 mm mit Halterung unter den Spannbacken zur Aufnahme von schwenk- und wechselbaren Rohrspannbacken · Schraubstock nach vorn öffnend

Backen-B. [mm]	Spann-W. [mm]	Spanntiefe [mm]	Ausführung	Art.-Nr.	EUR	KS
100	125	68	geschmiedet	4000 830 290	109,00	PX21
120	150	83	geschmiedet	4000 830 291	135,00	PX21
140	200	96	geschmiedet	4000 830 292	179,00	PX21
160	225	118	geschmiedet	4000 830 293	225,00	PX21
180	225	118	geschmiedet	4000 830 294	255,00	PX21

PROMAT



Drehteller

2 Befestigungslöcher · ermöglicht 360°-Drehung des Schraubstockes · stufenlose Arretierung durch Feststellhebel

für Backen-B. [mm]	für Schraubstock	Art.-Nr.	EUR	KS
100	Art.-Nr. 4000 830 290	4000 830 274	36,95	PX21
120	Art.-Nr. 4000 830 270, 4000 830 291	4000 830 275	44,95	PX21
140	Art.-Nr. 4000 830 272, 4000 830 292	4000 830 276	49,95	PX21
160	Art.-Nr. 4000 830 273, 4000 830 293	4000 830 277	52,95	PX21

PROMAT



Parallelschraubstock

mit 2 angeschmiedeten Rohrspannbacken · geschmiedet · Ambossfläche für Richt- und Staucharbeiten · Spannbacken gefräst · induktiv gehärtet · (HRC 54-58) · nachstellbare Führung · Diebstahlschutz durch herausnehmbares Vorderbackenteil · Schraubstock nach vorn öffnend
passendes Zubehör: Drehteller siehe Art.-Nr. 4000 830 360, 4000 830 361, 4000 830 362, 4000 830 363

Höhenverstellgeräte siehe Art.-Nr. 4000 830 366, 4000 830 367, 4000 830 368

Backen-B. [mm]	Spann-W. [mm]	Spanntiefe [mm]	Ausführung	Art.-Nr.	EUR	KS
100	125	55	geschmiedet	4000 830 230	125,00	PX21
120	150	74	geschmiedet	4000 830 231	145,00	PX21
140	200	85,5	geschmiedet	4000 830 232	199,00	PX21
160	225	104	geschmiedet	4000 830 233	279,00	PX21
180	225	104	geschmiedet	4000 830 234	309,00	PX21

PROMAT



Drehteller

4 Befestigungslöcher · ermöglicht 360°-Drehung des Schraubstockes · stufenlose Arretierung durch Feststellhebel

für Backen-B. [mm]	für Schraubstock	Art.-Nr.	EUR	KS
100	Art.-Nr. 4000 830 230	4000 830 360	35,95	PX21
120	Art.-Nr. 4000 830 231	4000 830 361	48,95	PX21
140	Art.-Nr. 4000 830 232	4000 830 362	61,95	PX21
160 + 180	Art.-Nr. 4000 830 233, 4000 830 234	4000 830 363	75,95	PX21

PROMAT



Arbeitsgerät

zusammenlegbar · mit aufklappbarem Rohrschraubstock und stabilem, aufklappbarem Fußbrett · Werkzeugablage und Biegeplatte für das Kaltbiegen von Rohren · mit 5 unterschiedlichen Biegelöchern · Montage eines 3"-Rohrschraubstockes (Art.-Nr. 4000 830 706) ist möglich (**gehört nicht zum Lieferumfang**)

Spann-W. [mm]	Art.-Nr.	EUR	KS
60	4000 830 755	219,00	PX21

PROMAT



Rohrschraubstock

aus hochwertigem Stahl geschmiedet · Körper und Rohrbacken aus gehärtetem Stahl · Nachstellmöglichkeit mittels selbstsichernder Schrauben · obere und untere Auflagenbacke und Überwurfhaken austauschbar · **aufklappbare Ausführung** mit selbsttätig schließendem Überwurfhaken

Spann-W. [mm]	Art.-Nr.	EUR	KS
60	4000 830 705	92,95	PX21
90	4000 830 706	125,00	PX21

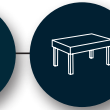
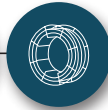

Schnellspanner

- Die Schnellspanner arbeiten nach dem Kniehebelprinzip.
- Hohe Endübersetzung bringt bei geringem Kraftaufwand große Spannkraft.
- Die Selbsthemmung in der Spannstellung verhindert das Öffnen des Spanners durch die Bearbeitungskräfte.
- Die Lagerzapfen sind aus rostfreiem Stahl und laufen in einsatzgehärteten und gefetteten Buchsen (platzbedingt nicht bei Größe 0 - 1).
- Alle Spannerteile sind verzinkt.

- Die vergütete Andrückschraube ist mit einer ölfesten Schutzkappe versehen.
- Der Spannhebel ist mit einem ergonomischen, ölbeständigen Handgriff mit großer Handauflage und weicher Komponente überzogen.
- Sicherheitsspannstück mit Fingerschutz ohne Eingriffmöglichkeit.
- Verliersicherung für die Andrückschraube am Spannarmende.

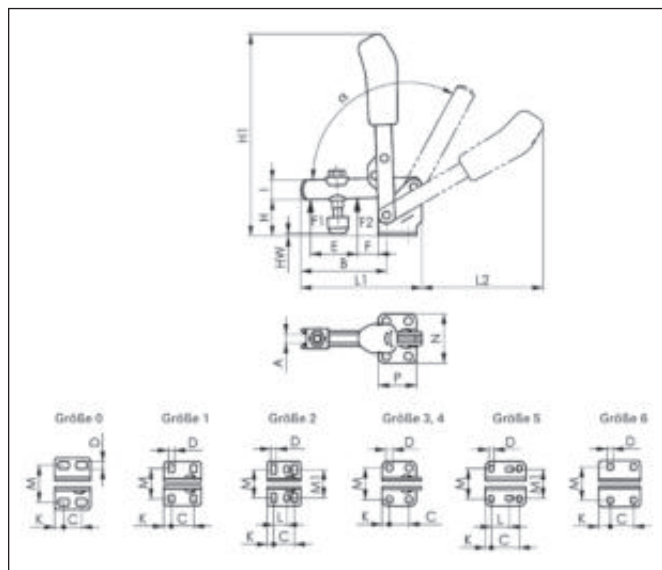

Senkrechtspanner Nr. 6800 mit waagrechttem Fuß

Größe	0	1	2	3	4	5	6
F1 [kN]	0,5	0,6	0,8	1,2	1,7	3	3,4
F2 [kN]	0,7	1,1	1,2	2,5	3	5	5,5
Andrückschraube	M4 x 25	M5 x 30	M6 x 35	M8 x 45	M8 x 65	M12 x 80	M12 x 110
A [mm]	4	5	6	8	10	14	14
B [mm]	31	39	52	79	101	140	165,5
C [mm]	8,5-13,5	16	20	20	32	45	50,5
D [mm]	4,5	4,5	5,5	7,5	8,6	8,5	13
E [mm]	14	18	25	37	54	73	89
F [mm]	5,5	6	11	19	16	34	28
H [mm]	18	19	23	33	42,5	55,8	81
H1 [mm]	81	98,5	139,5	186	221	281	333
HW min. [mm]	-1,5	-4	-3	2	-6	-3	-2,5
HW max. [mm]	3,5	2	4,5	11	22,5	27,5	55
I [mm]	8	10	12	18	20	25	30
K [mm]	5,5	5,5	6	7,5	13	9,5	24,5
L [mm]	-	-	12,5	-	-	26,5-31,5	-
L1 [mm]	49	61	78	112	141	195	231
L2 [mm]	50	59	89	112	130	185	206
M [mm]	23	22,5-26	23-31	32,5	43,5-46,5	45-50	67,5-72,5
M1	-	-	27 mm	-	-	45 mm	-
N [mm]	32	34	43	46	64	70	100
P [mm]	22	27	32	35	53	65	90
a [°]	95	95	105	105	105	115	140
Art.-Nr.	4000 833 500	4000 833 501	4000 833 502	4000 833 503	4000 833 504	4000 833 505	4000 604 350
EUR	21,95	23,95	29,95	35,95	47,95	75,95	99,95
KS	ZX03	ZX03	ZX03	ZX03	ZX03	ZX03	ZX03

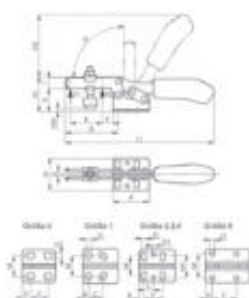

**Waagrechtspanner Nr. 6830
mit waagrechttem Fuß**

Größe	0	1	2	3	4	5
F1 [kN]	0,25	0,8	1	1,8	2	3
F2 [kN]	0,4	1,1	1,2	2,5	3	5
Andrückschraube	M4 x 25	M5 x 30	M6 x 35	M8 x 45	M8 x 65	M8 x 65
A [mm]	4	5	6	8	10	10
B [mm]	28	42	64	73	113	123
C [mm]	11,5-15,5	13-14,5	26	25,7	41	41,5
D [mm]	4,6	5,2	5,6	6,5	8,5	8,5
D1 [mm]			5,5	5,1	8,5	
E [mm]	9	18,7	32	38	63	78
F [mm]	5,5	8	16	14	27	16
H [mm]	14,5	19	24	32	45	46
H1 [mm]	23	30	45	48,5	75	73
H2 [mm]	34	49	68	86	126	128
HW min. [mm]	-5,5	-3	-1,5	-2	-4	+1,7
HW max. [mm]	0	2,5	5	9	24	25
I [mm]	7,5	10	13,2	15	20	25
K [mm]	6,3	5,5	6	7	8	12,5
L [mm]			12,7	13	20,5	
L1 [mm]	79	120	162	206	287	321
M [mm]	16	18-21,5	19,5-29,5	22-31,8	29-43	41,5
M1 [mm]			28,5	31,6	43	
N [mm]	25	34	42	45,5	58	58
P [mm]	25,5	34	38	50	57	77
Art.-Nr.	4000 833 506	4000 833 507	4000 833 508	4000 833 509	4000 833 510	4000 833 511
EUR	18,50	26,95	28,95	36,95	45,95	71,95
KS	ZX03	ZX03	ZX03	ZX03	ZX03	ZX03



5



**Schubstangenspanner Nr. 6841
mit kleinem Winkelfuß** · Druck- und Zugspanner · mit langer Schubstangenföhrung · der Spanner kann ohne Winkelfuß an Blechwänden befestigt werden oder in Vorrichtungskörpem mit stirnseitigem Gewinde eingeschraubt werden
Lieferung mit vergüteter, verzinkter Anzugschraube Nr. 6880

Größe	0	1	2	3	5	5-M27
F1 [kN]	0,8	1	2	2,5	4,5	4,5
F2 [kN]	0,8	1	2	2,5	4,5	4,5
Andrückschraube	M4 x 20	M4 x 20	M6 x 25	M8 x 35	M12 x 50	M12 x 50
Hub [mm]	16	20	26	32	40	40
A [mm]	6,5	8	10	12	16	16
B min. [mm]	17	24,5	32,5	37	41,5	41,5
B max. [mm]	33	44,5	58,5	69	81,5	81,5
D [mm]	4,5	4,5	5,6	6,5	8,5	8,5
E [mm]	13	20	20	30	50	50
H [mm]	12	15	20	25	30	30
H1 [mm]	49,3	60,5	85,5	108	129,5	129,5
K [mm]	6,5	7	12,5	13	15,5	15,5
L1 [mm]	66,5	91	114	140	171,5	171,5
L2 [mm]	10	16	19	22	25	25
M min. [mm]		16	31,8	29,5	29	29
M max. [mm]	16	19,5	36	42,5	46	46
M2 [mm]	M10x1	M12x1,5	M16x1,5	M20x1,5	M24x1,5	M27x2
N [mm]	25	30	50	60	65	65
P [mm]	16	20	34	30	35	35
Art.-Nr.	4000 833 515	4000 833 516	4000 833 517	4000 833 518	4000 833 519	4000 604 360
EUR	39,95	40,95	44,95	50,95	78,95	83,95
KS	ZX03	ZX03	ZX03	ZX03	ZX03	ZX03

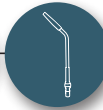

Rohrschnellspanner

aufgrund seines einmaligen Designs gewährleistet der Rohrschnellspanner, dass die Spannkraften gleichmäßig um das zu verschweißende Rohr wirken, da die Abstände zwischen den Spannpunkten gleich sind · dies gilt für alle Rohrdimensionen innerhalb der Bereiche der Rohrschnellspanner (1 - 14 Zoll) · die Spannschrauben haben Edelstahlkugeln an ihren Enden · dies verhindert ein Verkratzen der Rohre und es tritt keine Korrosion auf · die Arme sind aus Stahl, damit die Spannkraft den Anforderungen an alle Rohrdimensionen innerhalb des Bereichs der Rohrschnellspanner (27 - 355 mm) und Wandstärken bis zu 15 mm entspricht · für alle gängigen Materialien wie Baustahl, Edelstahl, Duplex, Super Duplex und Titan geeignet



Bereich Zoll ["]	Bereich [mm]	Gewicht [kg]	Material	Art.-Nr.	EUR	KS
1 - 3	26 - 76	1,5	Stahl	1205 750 214	115,00	● SK06
2 - 5	51 - 127	3,1	Stahl	1205 750 219	135,00	● SK06
4 - 7	102 - 177	3,3	Stahl	1205 750 223	179,00	● SK06
5 - 9	127 - 228	6,9	Stahl	1205 750 226	225,00	● SK06
10 - 14	254 - 355	8,8	Stahl	1205 750 235	319,00	● SK06



Rohrschnellspanner

eignen sich zum Spannen, Zentrieren und Ausrichten von Rohren aus Baustahl, Edelstahl, Duplex, Super Duplex und Titan · geeignet für Rohre mit einem minimalen Außen-Ø von 27 mm (1") bis maximal 355 mm (14") · alle Kontaktpunkte aus Edelstahl, daher Vermeidung von Korrosion beim Zentrieren der Rohre · das Schweißen von Rohr an Rohr und Rohr an Formstück wird durch den Einsatz vereinfacht

Bereich Zoll ["]	Bereich [mm]	Gewicht [kg]	Material	Art.-Nr.	EUR	KS
1 - 3	25 - 76	0,75	Edelstahl	1205 750 285	115,00	● SK06
2 - 6	51 - 152	2,6	Edelstahl	1205 750 286	139,00	● SK06
6 - 14	152 - 355	7,5	Edelstahl	1205 750 287	195,00	● SK06

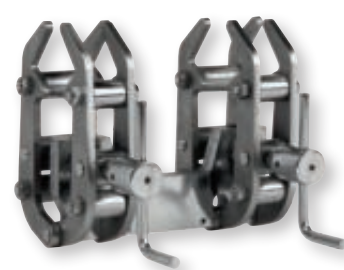

Außenspannvorrichtung

praktische Doppelzentrierung kann Rohre unterschiedlicher Größen zentrieren und ausrichten

Bereich [mm]	Gewicht [kg]	Material	Art.-Nr.	EUR	KS
10 - 70	2	Edelstahl	1205 750 288	275,00	● SK06
40 - 140	5,3	Edelstahl	1205 750 289	355,00	● SK06

Manueller Einzelkettenspanner

ein einfaches Werkzeug für das Spannen von Rohr-an-Rohr, Rohr-an-Rohrbogen, Rohr-an-T-Stück oder Rohr-an-Flansch · das geringe Gewicht erlaubt einfaches Arbeiten in der Werkstatt oder auf der Baustelle · für Rohre mit Wandstärken bis 12,7 mm geeignet · Spannkraft 2500 kg

Bereich Zoll ["]	Anzahl Hebel	Art.-Nr.	EUR	KS
8 - 10	5	1205 750 290	475,00	● SK06
8 - 12	6	1205 750 291	515,00	● SK06
8 - 16	7	1205 750 294	585,00	● SK06
8 - 20	9	1205 750 295	659,00	● SK06
8 - 24	11	1205 750 296	865,00	● SK06
8 - 28	13	1205 750 297	1005,00	● SK06
8 - 32	14	1205 750 298	1065,00	● SK06
8 - 36	16	1205 750 299	1155,00	● SK06

Manuelle Innenzentriervorrichtung IC

für das Spannen von Rohr an Rohr oder Rohr an Flansch geeignet · deckt einen Bereich von 15 mm (0,5") bis 64 mm (2,5"), mit einem automatischen Durchmesserenausgleich, ab · die Kontaktpunkte der Systeme sind aus Edelstahl, womit sowohl Baustahl, als auch Edelstahlrohre zentriert werden können

Bereich [mm]	Gewicht [kg]	Art.-Nr.	EUR	KS
15 - 19	0,2	1205 750 430	385,00	● SK06
16 - 20	0,2	1205 750 431	385,00	● SK06
19 - 25	0,25	1205 750 432	385,00	● SK06
24 - 32	0,5	1205 750 433	385,00	● SK06
31 - 40	0,5	1205 750 434	385,00	● SK06
38 - 52	1,25	1205 750 435	495,00	● SK06



Manuelles Innenspannsystem ISC

Die manuelle Innenzentriervorrichtung (ISC) ist für das Schweißen von Flanschen an Rohre geeignet. Es deckt einen Bereich von 2.25" (56 mm) bis 37" (940 mm) ab. Die Kontaktpunkte der Systeme sind aus Edelstahl, sodass sowohl Baustahl- wie auch Edelstahlrohre bearbeitet werden können.

Bereich Innen-Ø Zoll ["]	Bereich [mm]	Gewicht [kg]	Art.-Nr.	EUR	KS
2,5 - 5,5	56 - 140	1,35	1205 750 293	335,00	● SK06
3,3 - 8,6	85 - 220	4,0	1205 750 300	445,00	● SK06
4,7 - 12,4	120 - 315	12,0	1205 750 305	605,00	● SK06
7 - 20,4	180 - 520	27,0	1205 750 306	1105,00	● SK06



Rohrstativ Maxi Flex

mobiler Rohrständer und Fabrikationsbock · stabile Rohrkonstruktion · mit 300 mm V-Kopf und 5-Bein-Design · für max. Rohr-Ø bis 900 mm · Feineinstellung · Schnellfeststellbremse · geeignet zur Rohrablage, zum Rohrtransport oder zum Nivellieren von Lasten beim Ausrichten

Ausführung	Höhe min. [mm]	Höhe max. [mm]	Gewicht [kg]	Art.-Nr.	EUR	KS
mit 300 mm-V-Kopf	775	1080	55	1205 750 352	645,00	● SK06

Rohrbock faltbar

Der Klassiker unter den Rohrböcken. Faltpar, mobil einsetzbar, höhenverstellbar und mit einer Tragkraft von 1500 kg z.B. auf der Baustelle und kostengünstig in der Anschaffung. Standardmäßig wird der faltbare Rohrbock mit einer V-Aufnahme geliefert, jedoch sind auch Ablagerollen mit unterschiedlichen Werkstoffen verfügbar, um mit dem Ständer verschiedene Werkstoffe zu bearbeiten. Sowohl Edelstahl, Stahl als auch Polyethylenrollen sind als Zubehör für den professionellen Rohrbock verfügbar.

Ausführung	Höhe min. [cm]	Höhe max. [cm]	Gewicht [kg]	Art.-Nr.	EUR	KS
mit V-Kopf und Sicherheitsring	85	125	12	1205 750 331	95,95	● SK06



Rohrstativ Twin Stand

ideale Hilfe im Schweißbereich · Höhe einstellbar von 800 mm bis 1300 mm · Tragkraft bis zu 2000 kg · zusätzlich in der Breite verstellbar · optional sind ebenfalls verschiedene Schnellwechselgehäuse erhältlich (nicht im Lieferumfang) · diese sind entweder mit Stahl-, Gummi-, oder Edelstahlrollen ausgestattet

Höhe min. [mm]	Höhe max. [mm]	Gewicht [kg]	Art.-Nr.	EUR	KS
800	1300	16,4	1205 750 347	359,00	● SK06

Edelstahlkugel

Die Köpfe des faltbaren Rohrstativs sind austauschbar und in unterschiedlichen Ausführungen erhältlich

Material	Leistung	Art.-Nr.	EUR	KS
Edelstahl	925 kg	1205 750 332	44,95	● SK06
Stahl	450 kg	1205 750 339	25,95	● SK06
Polyethylen	450 kg	1205 750 340	25,95	● SK06



Rohrtransportwagen

inkl. Ratschengurt und Schlauchreifen (400 mm) · entfernbarer Griff für kompakte Lieferung · zum Transport von Rohren mit einem Gewicht bis max. 450 kg · max. Rohrlänge 6,1 m · max. Rohrdurchmesser 300 mm · geeignet für den Transport von Flanschen, Fittings und Ventilen · geringer Kraftaufwand dank Hebelwirkung

Tragfähigkeit [kg]	Bereifung	Farbe	Gewicht [kg]	Art.-Nr.	EUR	KS
450	Luft	gelb	36	1205 750 402	685,00	● SK06

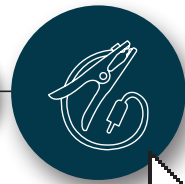
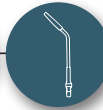

Neutrix

Wolframelektrodenanschleifgerät Neutrix WAG 90 Max

Lieferumfang: Anschleifgerät einsatzbereit mit Elektrodenhalter, Spannzangen 1,6, 2,4, und 3,2 mm, Montagewerkzeug, Entsorgungsbeutel für Filter, Saugnapf, Wollschopfbürste, Bedienanleitung



Modell	Neutrix WAG 90 Max
Nennaufnahmeleistung [W]	120
Netzspannung	230 V / 50-60 Hz
Lpa Schalldruck [dB(A)]	62
Elektroden-Ø [mm]	1 - 8
Schleifwinkel [°]	stufenlos 20 - 180
Art.-Nr.	1204 730 700
EUR	1509,00
KS	SC12

Zubehör	Art.-Nr.	EUR	KS
Diamantscheibe Ø 90 mm	1204 730 701	94,95	SC12

Wolframelektrodenhalter

Zubehör für Anschleifgerät WAG 90 Max

Art.-Nr.	EUR	KS
1204 730 702	82,95	SC12

Spannzangen

Zubehör für Anschleifgerät WAG 90 Max

Spannbereich [mm]	Art.-Nr.	EUR	KS
1,6	1204 730 703	23,95	SC12
2,4	1204 730 704	23,95	SC12
3,2	1204 730 705	23,95	SC12
4	1204 730 706	23,95	SC12

Wolframelektrodenanschleifgerät Neutrix WAG 40

Lieferumfang: Diamantscheibe (bereits montiert), Elektrodenhalter, Spannzangen für Elektrodendurchmesser 1,6 mm, 2,4 mm und 3,2 mm, Innensechskantschlüssel 2 mm und 4 mm, Maulschlüssel 13/17 und 13/14, Einwegfilter (bereits montiert), Entsorgungsbeutel für Einwegfilter, Transportkoffer, Bedienungsanleitung



Nennaufnahmeleistung [W]	650
Netzspannung	230 V / 50/60 Hz
Drehzahl [min ⁻¹]	11500 - 27000
Lpa Schalldruck [dB(A)]	88,8
Vibrationswert [m/s ²]	5
Diamantscheibe-Ø [mm]	40
Filterkassette	Einwegfilter (Klasse: H 12)
Elektroden-Ø [mm]	1 - 4
Schleifwinkel [°]	15 - 180
Gewicht [kg]	2,8
Art.-Nr.	1206 760 239
EUR	865,00
KS	SE05

Bezeichnung	Art.-Nr.	EUR	KS
Zubehör			
Spannzange D. 1,0 mm	1206 760 242	17,95	SE05
Spannzange D. 1,6 mm	1206 760 243	17,95	SE05
Spannzange D. 2,0 mm	1206 760 244	17,95	SE05
Spannzange D. 2,4 mm	1206 760 245	17,95	SE05
Spannzange D. 3,2 mm	1206 760 247	17,95	SE05
Spannzange D. 4,0 mm	1206 760 248	17,95	SE05
Diamantscheibe D. 40 mm	1206 760 249	72,95	SE05
Filterkassette	1206 760 250	22,95	SE05
Elektrodenhalter	1206 760 253	65,95	SE05
Standfuß S	1206 760 251	65,95	SE05
Standfuß (SW), mit Werkzeughalterung	1206 760 252	105,00	SE05

JAS WELDING

7,2 V

Wolframelektrodenanschleifgerät Turbolino B-Power

Modell	Turbolino B-Power Type 1624	Turbolino B-Power Type 2032
Akkuspannung [V]	7,2	7,2
Akkukapazität [Ah]	1,3 - 1,5	1,3 - 1,5
Drehzahl [min ⁻¹]	33000	33000
Diamantscheibe-Ø [mm]	40	40
Elektroden-Ø [mm]	1,6 + 2,4	2 + 3,2
Schleifwinkel [°]	30	30
Art.-Nr.	1206 760 260	1206 760 261
EUR	695,00	695,00
KS	SK28	SK28

Zubehör	Art.-Nr.	EUR	KS
Diamantscheibe 40 mm	1206 760 264	82,95	SX13

JAS WELDING

**Wolframelektrodenanschleifgerät Turbolino**

Modell	Turbolino Type 1624	Turbolino Type 2032
Nennaufnahmeleistung [W]	130	130
Netzspannung	230 V / 50/60 Hz	230 V / 50/60 Hz
Drehzahl [min ⁻¹]	35000	35000
Diamantscheibe-Ø [mm]	40	40
Elektroden-Ø [mm]	1,6 + 2,4	2 + 3,2
Schleifwinkel [°]	30	30
Art.-Nr.	1206 760 262	1206 760 263
EUR	469,00	519,00
KS	SX13	SK28

Zubehör	Art.-Nr.	EUR	KS
Diamantscheibe 40 mm	1206 760 264	82,95	SX13

JAS WELDING

**Wolframelektrodenanschleifgerät TURBOSHARP X**

Lieferumfang: Kompletgerät mit Schleifscheibe, Multifunktionsabdeckung inklusive Montagewinkel für stationären Einsatz, Standardkopf für Elektroden mit Durchmesser 1,6 - 2,0 - 2,4 - 3,2 mm, Absaugstutzen zum Anschluss an eine Absauganlage, Spannfix Klemmhalter Gr. 1 und Montagewerkzeuge. Lieferung erfolgt komplett im robusten Metallkoffer

Modell	Turbosharp X
Nennaufnahmeleistung [W]	710
Netzspannung	230 V / 50/60 Hz
Drehzahl [min ⁻¹]	24000
Diamantscheibe-Ø [mm]	40
Elektroden-Ø [mm]	1,6 + 2,0 + 2,4 + 3,2
Schleifwinkel [°]	20 - 60
Art.-Nr.	1206 760 265
EUR	649,00
KS	SX13

Zubehör	Art.-Nr.	EUR	KS
Diamantscheibe 40 mm	1206 760 264	82,95	SX13



Handsleifhalter Größe 1

für Wolframelektroden · zum schnellen Anschleifen mit der Hand · 3 Einsätze für Elektroden 1,6 - 2,4 - 3,2mm · Speicher für Elektroden bis 110 mm Länge

Art.-Nr.	EUR	KS
1206 760 124	41,95	• SU02



Handsleifhalter Größe 2

für Wolframelektroden · zum schnellen Anschleifen mit der Hand · 3 Einsätze für Elektroden 1,0 - 1,6 - 2,4 - 3,2 mm · Speicher für Elektroden bis 175 mm Länge

VE	Art.-Nr.	EUR	KS
1	1206 760 125	44,95	• SU02

inelco
grinders



inelco
grinders



Wolframelektrodenanschleifgerät Ultima-TIG

Nassschleifgerät für Wolframelektroden, das ein präzises Schleifen im korrekten Winkel und eine perfekte Zentrierung der Elektrodenspitze sicherstellt · schleift die Elektroden bis auf 8 mm Länge, was eine optimale Nutzung der Elektroden ermöglicht

Vorteile:

- Abgedichtete Schleifkammer mit Staubfang zum Schutz des Benutzers
- Stufenlose Winkeleinstellung für mehr Flexibilität
- Nassschleifen verhindert ein Überhitzen der Elektrode beim Schleifen
- Hohe Schleifgeschwindigkeit für schnelleres Schleifen und eine glatte Oberfläche
- Der Elektrodenhalter sorgt für die Zentrierung der Spitze und reduziert Verschwendung
- Weniger Verschwendung bei Elektroden bedeutet eine schnellere Amortisation

Lieferumfang: Ultima-TIG Schleifer mit Tisch, Elektrodenhalter und Spannzangen für Ø 1,6 - 2,4 - 3,2 mm Elektroden

Nennaufnahmeleistung [W]	280
Netzspannung [V]	230
Drehzahl [U/min]	6000
Lpa Schalldruck [dB(A)]	70
Diamantscheibe-Ø [mm]	100
Elektroden-Ø [mm]	0,8-4
Schleifwinkel [°]	7,5-90
Gewicht [kg]	10
Art.-Nr.	1204 730 710
EUR	2205,00
KS	SB14

Wolframelektrodenanschleifgerät Ultima-TIG-Cut

Nassschleifgerät für Wolframelektroden mit einem Kürzungsmodul, das ein präzises Schleifen im korrekten Winkel und eine perfekte Zentrierung der Spitze sowie ein präzises und sicheres Kürzen der Elektrode gewährleistet

Vorteile:

- Sicheres Kürzen ohne Zerbrechen der Elektrode
- Abgedichtete Schleif- und Kürzungskammer mit Staubfangbehälter zum Schutz des Benutzers
- Höhere Flexibilität durch stufenlose Kürzungslänge und Winkeleinstellung
- Nassschleifen verhindert ein Überhitzen der Elektrode beim Schleifen
- Hohe Schleifgeschwindigkeit für schnelleres Schleifen und eine glatte Oberfläche
- Der Elektrodenhalter sichert die Zentrierung der Spitze und reduziert den Elektrodenverbrauch
- Weniger Verschwendung bei Elektroden bedeutet eine schnellere Amortisation

Lieferumfang: Ultima-TIG-Cut Schleifer mit Tisch, Elektrodenhalter, Tipkollektor und Spannzangen für Ø 1,6 - 2,4 - 3,2 mm Elektroden

Nennaufnahmeleistung [W]	280
Netzspannung [V]	230
Drehzahl [U/min]	6000
Lpa Schalldruck [dB(A)]	70
Diamantscheibe-Ø [mm]	100
Elektroden-Ø [mm]	0,8-4
Schleifwinkel [°]	7,5-90
Gewicht [kg]	17
Art.-Nr.	1204 730 720
EUR	3105,00
KS	SB14

Zubehör	Art.-Nr.	EUR	KS
Diamantscheibe Ultima-TIG	1204 730 711	415,00	• SB14
Diamantscheibe Ultima-TIG	1204 730 712	515,00	• SB14
Schleifscheibe	1204 730 713	145,00	• SB14
Spannzange NX/UT	1204 730 714	18,75	• SB14
Spannzange NX/UT	1204 730 715	18,75	• SB14
Spannzange NX/UT	1204 730 716	18,75	• SB14
Schleifflüssigkeit EP770	1204 730 717	15,95	• SB14
Schleifflüssigkeit Konzentrat EP770	1204 730 718	92,95	• SB14
Staubfangbehälter	1204 730 719	65,95	• SB14

Zubehör	Art.-Nr.	EUR	KS
Diamantscheibe Ultima-TIG	1204 730 711	415,00	• SB14
Diamantscheibe Ultima-TIG	1204 730 712	515,00	• SB14
Schleifscheibe	1204 730 713	145,00	• SB14
Spannzange NX/UT	1204 730 714	18,75	• SB14
Spannzange NX/UT	1204 730 715	18,75	• SB14
Spannzange NX/UT	1204 730 716	18,75	• SB14
Schleifflüssigkeit EP770	1204 730 717	15,95	• SB14
Schleifflüssigkeit Konzentrat EP770	1204 730 718	92,95	• SB14
Staubfangbehälter	1204 730 719	65,95	• SB14
Schneidscheibe	1204 730 721	125,00	• SB14

inelco
grinders



Stumpfschleifer

passend zu Ultima-TIG, Ultima-TIG-Cut

Art.-Nr.	EUR	KS
1204 730 722	475,00	• SB14

inelco
grinders



**Schleifmodul
AutoGrind Digital**

passend zu Ultima-TIG/Cut

Art.-Nr.	EUR	KS
1204 730 723	1079,00	• SB14

Wolframelektrodenanschleifgerät Ultima-TIG-S

Nassschleifgerät für Wolframelektroden, das ein präzises Schleifen im korrekten Winkel und eine perfekte Zentrierung der Elektroden Spitze gewährleistet · schleift Elektroden bis 8 mm, was die Verschwendung von Elektroden minimiert, und es kann Elektroden bis zu einem Durchmesser von 8,0 mm für WIG- und Plasma-Schweißen schleifen

Vorteile:

- Abgedichtete Schleifkammer mit Staubfang zum Schutz des Benutzers
- Stufenlose Winkeleinstellung für mehr Flexibilität
- Nassschleifen verhindert ein Überhitzen der Elektrode beim Schleifen
- Hohe Schleifgeschwindigkeit für schnelleres Schleifen und eine glatte Oberfläche
- Der Elektrodenhalter sorgt für die Zentrierung der Spitze und reduziert Verschwendung
- Weniger Verschwendung bei Elektroden bedeutet eine schnellere Amortisation

Lieferumfang: Ultima-TIG-S Schleifer mit Tisch, Elektrodenhalter und Spannzangen für Ø 1,6 - 2,4 - 3,2 - 4,8 - 5,3 - 6,4 mm Elektroden

Nennaufnahmeleistung [W]	280
Netzspannung [V]	230
Drehzahl [U/min]	6000
Lpa Schalldruck [dB(A)]	70
Diamantscheibe-Ø [mm]	100
Elektroden-Ø [mm]	0,8-8
Schleifwinkel [°]	7,5-90
Gewicht [kg]	10
Art.-Nr.	1204 730 724
EUR	2519,00
	•
KS	SB14

inelco
grinders



Zubehör	Art.-Nr.	EUR	KS
Diamantscheibe Ultima-TIG	1204 730 711	415,00	• SB14
Diamantscheibe Ultima-TIG	1204 730 712	515,00	• SB14
Schleifscheibe	1204 730 713	145,00	• SB14
Spannzange NX/UT	1204 730 714	18,75	• SB14
Spannzange NX/UT	1204 730 715	18,75	• SB14
Spannzange NX/UT	1204 730 716	18,75	• SB14
Schleifflüssigkeit EP770	1204 730 717	15,95	• SB14
Schleifflüssigkeit Konzentrat EP770	1204 730 718	92,95	• SB14
Staubfangbehälter	1204 730 719	65,95	• SB14
Elektrodenzange UT-S	1204 730 725	83,95	• SB14
Elektrodenzange UT-S	1204 730 726	83,95	• SB14
Elektrodenzange UT-S	1204 730 727	83,95	• SB14

inelco
grinders



Stumpfschleifer

passend zu Ultima-TIG-S

Art.-Nr.	EUR	KS
1204 730 728	2515,00	• SB14

inelco
grinders



Schleifmodul AutoGrind Digital-S

passend zu Ultima-TIG-S

Art.-Nr.	EUR	KS
1204 730 729	1185,00	• SB14

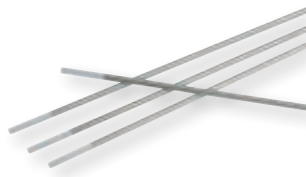

Wolframelektrode WC 20

2 % Ceroxid · nach EN 6848 · strahlungsfrei · Universalelektrode · nicht radioaktiv · Länge: 175 mm
in Kunststoffbox

Ø [mm]	Farbe	VE	Art.-Nr.	EUR	KS
1	grau	10	1206 760 140	1,45 ¹⁾	● SH05
1,6	grau	10	1000 152 630	2,50 ¹⁾	● SH05
2	grau	10	1206 760 141	2,80 ¹⁾	● SH05
2,4	grau	10	1000 152 631	5,25 ¹⁾	● SH05
3,2	grau	10	1000 152 632	8,95 ¹⁾	● SH05
4	grau	10	1206 760 142	9,75 ¹⁾	● SH05

¹⁾ Preis per St.



Wolframelektrode WR 02

seltene Erden · verwendbar für Gleichstrombetrieb (DC) und Wechselstrombetrieb (AC) · beste Zündeigenschaften bei hohen Standzeiten · hohe Zundsicherheit · im Wechselstrombetrieb werden im Vergleich zu thorierten Wolframelektroden regelmäßiger Kalotten ausgebildet · Länge: 175 mm
in Kunststoffbox

Ø [mm]	Farbe	VE	Art.-Nr.	EUR	KS
1	türkis	10	1206 760 155	2,20 ¹⁾	● SH05
1,6	türkis	10	1206 760 156	2,75 ¹⁾	● SH05
2	türkis	10	1206 760 157	4,00 ¹⁾	● SH05
2,4	türkis	10	1206 760 158	4,85 ¹⁾	● SH05
3,2	türkis	10	1206 760 159	8,25 ¹⁾	● SH05
4	türkis	10	1206 760 160	13,75 ¹⁾	● SH05

¹⁾ Preis per St.

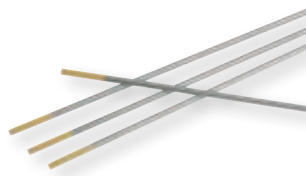

Wolframelektrode WL 15

1,5 % Lanthanoxid · nach EN 6848 · 100 % strahlungsfrei · keine Gefährdung durch radioaktive Strahlung · Einsatz besonders beim automatisierten Schweißen · Länge: 175 mm
in Kunststoffbox

Ø [mm]	Farbe	VE	Art.-Nr.	EUR	KS
1	gold	10	1206 760 126	1,55 ¹⁾	● SH05
1,6	gold	10	1000 152 635	2,75 ¹⁾	● SH05
2	gold	10	1206 760 128	2,95 ¹⁾	● SH05
2,4	gold	10	1000 152 636	5,50 ¹⁾	● SH05
3,2	gold	10	1000 152 637	9,50 ¹⁾	● SH05
4	gold	10	1206 760 131	9,75 ¹⁾	● SH05

¹⁾ Preis per St.



Wolframelektrode LYMOX

2 % Seltene Erden · verwendbar für Gleichstrombetrieb (DC), Wechselstrombetrieb (AC), automatisiertes Schweißen und manuelles Schweißen · zentrischer Längsschliff von 28°

Made in Germany · kein Gesundheitsrisiko durch Verzicht von radioaktivem Thorium · hohe Standzeit und Zündfähigkeit · Länge: 175 mm
in Kunststoffbox

Ø [mm]	Farbe	VE	Art.-Nr.	EUR	KS
1,6	pink	10	1000 152 600	4,75 ¹⁾	● SH05
2,4	pink	10	1000 152 601	7,75 ¹⁾	● SH05
3,2	pink	10	1000 152 602	13,25 ¹⁾	● SH05

¹⁾ Preis per St.

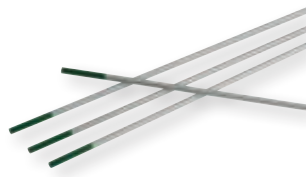

Wolframelektrode WP

rein Wolfram · nach EN 6848 ·
Hauptinsatz: Wechselstromschweißen von Aluminium · Länge: 175 mm
in Kunststoffbox

Ø [mm]	Farbe	VE	Art.-Nr.	EUR	KS
1	grün	10	1206 760 132	1,45 ¹⁾	● SH05
1,6	grün	10	1000 152 624	2,50 ¹⁾	● SH05
2	grün	10	1206 760 133	2,85 ¹⁾	● SH05
2,4	grün	10	1000 152 625	5,25 ¹⁾	● SH05
3,2	grün	10	1000 152 626	8,95 ¹⁾	● SH05
4	grün	10	1206 760 134	9,75 ¹⁾	● SH05

¹⁾ Preis per St.



Wolframelektrode LYMOX LUX®

4% Oxidanteil · verwendbar für Gleichstrombetrieb (DC), Wechselstrombetrieb (AC), automatisiertes Schweißen und manuelles Schweißen · Diamantanschliff von 28° Made in Germany · kein Gesundheitsrisiko durch Verzicht von radioaktivem Thorium · hohe Standzeit und Zündfähigkeit · Länge: 175 mm
in Kunststoffbox

Ø [mm]	Farbe	VE	Art.-Nr.	EUR	KS
1,6	pink-grau	10	1000 152 670	6,25 ¹⁾	● SH05
2,4	pink-grau	10	1000 152 671	9,95 ¹⁾	● SH05
3,2	pink-grau	10	1000 152 672	16,95 ¹⁾	● SH05

¹⁾ Preis per St.



Wolframelektrode E3®

seltene Erden · einsetzbar bei Gleichstrom- (DC) und Wechselstrom (AC) von un- und hochlegierten Stählen, Aluminium-, Titan-, Nickel-, Kupfer- und Magnesiumlegierungen · geeignet für automatisierte Prozesse · hohe Strombelastbarkeit und lange Lebensdauer · Länge: 175 mm
in Kunststoffbox

Ø [mm]	Farbe	VE	Art.-Nr.	EUR	KS
1	lila	10	1206 760 114	2,10 ¹⁾	● SH05
1,6	lila	10	1206 760 115	2,60 ¹⁾	● SH05
2	lila	10	1206 760 116	3,90 ¹⁾	● SH05
2,4	lila	10	1206 760 117	5,25 ¹⁾	● SH05
3,2	lila	10	1206 760 118	8,75 ¹⁾	● SH05
4	lila	10	1206 760 119	15,75 ¹⁾	● SH05

¹⁾ Preis per St.

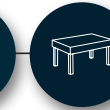
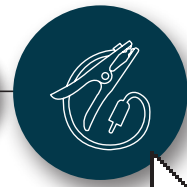

Korbspulenadapter

8 Arme mit Knebel und 2 Schließhebel · 50 mm Ø Dornn · bis 15 kg Korbspulen

Drahtaufnahme	Art.-Nr.	EUR	KS
B-300	1205 750 113	21,95	• SU02



CO₂-Spezialzange Fix

schnelles und maßgeschneidertes Beschneiden des Schweißdrahtes · zeitsparendes Reinigen der Schutzgasdüse · Abziehen der Schutzgasdüse · Lösen und Festziehen der Stromdüse

Ausführung [mm]	Art.-Nr.	EUR	KS
für Düse 12 - 15	1000 152 584	36,95	SU02
für Düse 15 - 18	1000 152 585	36,95	SU02



Brennerhalter

mit Magnetfuß

passend für	Art.-Nr.	EUR	KS
MIG/MAG Brenner	1000 152 130	29,95	SU02



Schlackehammer

Ganzstahl aus breitem Ovalrohr · Spitzen geschliffen und gehärtet · grün

Gewicht [g]	Art.-Nr.	EUR	KS
390	1000 152 500	6,65	SU02



Brennerhalter

mit Magnetfuß

passend für	Art.-Nr.	EUR	KS
TIG Brenner	1000 152 131	27,95	SU02



Schlackehammer

Edelstahl · mit Kunststoffgriff

Gewicht [g]	Art.-Nr.	EUR	KS
380	1206 760 154	17,95	• SU02



Brennerhalter

mit Magnetfuß

passend für	Art.-Nr.	EUR	KS
Elektrodenhalter	1000 152 129	28,95	SU02



Schlackehammer

gerade · schwarz lackiert · Stiel aus Rundstahl · mit Kunststoffgriff

Gewicht [g]	Art.-Nr.	EUR	KS
335	1000 152 633	7,25	SU02





Seitenschneider

für weichen und mittelharten Draht · Schneiden zusätzlich gehärtet, Schneidenhärte ca. 60 HRC · Spezial-Werkzeugstahl, ölgehärtet und angelassen

Zange verchromt

Länge [mm]	⊖	⊕	Art.-Nr.	EUR	KS
Mehrkomponenten-Hüllen					
140	max. 2,5	max. 1,8	4000 810 108	10,95	PX26
160	max. 2,8	max. 2	4000 810 109	11,25	PX26



Kraftseitenschneider

20 % **Kraftersparnis** gegenüber herkömmlichen Seitenschneider · Schneiden zusätzlich induktiv gehärtet, Schneidenhärte ca. 64 HRC · Spezial-Werkzeugstahl, ölgehärtet und angelassen

Zange verchromt

Länge [mm]	⊖	⊕	Art.-Nr.	EUR	KS	
Mehrkomponenten-Hüllen						
180	max. 3,8	max. 2,7	max. 2,3	4000 810 133	16,50	PX26
200	max. 4,2	max. 3	max. 2,5	4000 810 132	19,50	PX26



Kombizange

Greifzonen für Flach- und Rundmaterial · lange Schneiden für dickere Kabel · Schneiden zusätzlich induktiv gehärtet, Schneidenhärte ca. 60 HRC · Spezial-Werkzeugstahl, geschmiedet, ölgehärtet und angelassen

Zange verchromt

Länge [mm]	⊖	⊕	Art.-Nr.	EUR	KS
Mehrkomponentenhüllen					
160	max. 2,5	max. 1,8	4000 810 202	11,95	PX26
180	max. 2,8	max. 2,5	4000 810 203	12,75	PX26



Wasserpumpenzange

DIN/ISO 8976 · CV-Stahl · gesenk- geschmiedet · lackiert · mit durchgestecktem, poliertem Gewerbe · 7-fach verstellbar · mit profilierten und geschwungenen Schenkeln

Spann-W. [mm]	Länge [mm]	Art.-Nr.	EUR	KS
26	175	4000 810 664	7,50	PX26
33	240	4000 810 665	7,95	PX26
45	300	4000 810 666	14,95	PX26



Wasserpumpenzange Cobra®

selbstklemmend an Rohren und Muttern · durchgestecktes Gelenk für hohe Stabilität durch doppelte Führung · **Einstellung per Knopfdruck direkt am Werkstück** · Greifflächen mit spezialgehärteten Zähnen, Härte der Zähne ca. 61 HRC · Klemmschutz · Chrom-Vanadin-Elektrostahl, geschmiedet, mehrstufig ölgehärtet

Zange grau atramentiert · Kopf poliert

Spann-W. [mm]	Länge [mm]	Art.-Nr.	EUR	KS
Kunststoffüberzug				
30	150	4000 810 697	22,95	WX18
36	180	4000 810 673	23,95	WX18
46	250	4000 810 674	24,95	WX18
60	300	4000 810 675	34,95	WX18



4000 810 690

Zangenschlüssel

ersetzt einen Satz Schraubenschlüssel, metrisch wie zöllig · glatte Backen für die schonende Montage von oberflächenveredelten Armaturen · Arbeiten direkt auf Chrom · Schnellverstellung per Knopfdruck · Chrom-Vanadin-Elektrostahl, geschmiedet, ölgehärtet

Art.-Nr. 4000 795 417 und 4000 795 419: Zange mit Befestigungsöse zum Anbringen einer Absturzsicherung

Zange verchromt

Länge [mm]	Spann-W. [mm]	Einstellpositionen	Art.-Nr.	EUR	KS
Kunststoffüberzug					
180	40	15	4000 810 689	47,95	WX18
250	52	19	4000 810 690	54,95	WX18
300	68	22	4000 810 691	66,95	WX18



Kabelschere

kurze Bauweise · geringes Gewicht · hohe Übersetzung · schneidet glatt und sauber, ohne zu quetschen · geringer Kraftaufwand · Schenkel: Aluminium-Rohr, hochfest · Messerkopf: Vanadin-Elektrostahl, geschmiedet, ölgehärtet

Kopf brüniert

Länge [mm]	⊕	Art.-Nr.	EUR	KS
Mehrkomponenten-Hüllen				
500	max. 27 (150 mm ²) mm AWG 5/0	4000 794 740	115,00	WX18



Kabelschere

leichter, sauberer Schnitt · gehärtete Schneiden mit Präzisionsschliff · Klemmschutz · **nicht für Stahldraht und hartgezogene Kupferleiter geeignet** · Spezial-Werkzeugstahl in Sondergüte, geschmiedet, ölgehärtet

Werkzeug brüniert

Länge [mm]	⊕	Art.-Nr.	EUR	KS
Mehrkomponenten-Hüllen				
165	max. 15 (50 mm ²) mm AWG 1/0	4000 810 606	29,95	WX18



PATENTED



1000 V



Kabelschere

VDE-isoliert bis 1000 V · gefertigt gem. DIN EN/IEC 60900, stückgeprüft · **mit Doppelschneide** · für Kupfer-/Alukabel, ein- und mehrdrähtig · gehärtete Schneiden mit Präzisionsschliff · **mit Vor- und Nachschnitt (1. und 2. Schneide) können Kabel bis 20 mm Ø in Einhandbetätigung getrennt werden** · **nicht für Stahldraht und hartgezogene Kupferleiter geeignet** · Klemmschutz · Spezial-Werkzeugstahl in Sondergüte, geschmiedet, ölgehärtet

Werkzeug verchromt

Länge [mm]	⊕	Art.-Nr.	EUR	KS
Mehrkomponenten-Hüllen				
200	max. 20 (70 mm ²) mm AWG 2/0	4000 810 912	54,95	WX18

PROMAT



Doppelringschlüsselsatz

tief gekröpft · CV-Stahl · matt verchromt · mit dünnwandigen Ringen

DIN 838 / ISO 3318 / ISO 1085 / ISO 10104

Inhalt	Schlüssel-W. [mm]	Art.-Nr.	EUR	KS
8-teilig	6 x 7, 8 x 9, 10 x 11, 12 x 13, 14 x 15, 16 x 17, 18 x 19, 20 x 22	4000 823 400	37,95	PA01
10-teilig	6 x 7, 8 x 9, 10 x 11, 12 x 13, 14 x 15, 16 x 17, 18 x 19, 20 x 22, 21 x 23, 24 x 27	4000 823 403	51,95	PA01
12-teilig	6 x 7, 8 x 9, 10 x 11, 12 x 13, 14 x 15, 16 x 17, 18 x 19, 20 x 22, 21 x 23, 24 x 27, 25 x 28, 30 x 32	4000 823 406	78,95	PA01

PROMAT



Ringmaulschlüsselsatz

CV-Stahl · verchromt · mit gleichen Schlüsselweiten ·

Ringseite 15° abgewinkelt, Maulstellung 15°

DIN 3113 Form A / ISO 3318 / ISO 7738

Inhalt	Schlüssel-W. [mm]	Art.-Nr.	EUR	KS
8-teilig	8, 9, 10, 11, 13, 14, 17, 19	4000 823 600	21,95	PA01
12-teilig	6, 7, 8, 9, 10, 11, 12, 13, 14, 17, 19, 22	4000 823 603	33,95	PA01
12-teilig	10, 11, 12, 13, 14, 17, 19, 22, 24, 27, 30, 32	4000 823 605	62,95	PA01

PROMAT



Doppelmaulschlüsselsatz

CV-Stahl · geschmiedet · matt verchromt ·

Maulstellung 15° · mit flachen Köpfen

DIN 3110 / ISO 3318 / ISO 1085 / ISO 10102

Inhalt	Schlüssel-W. [mm]	Art.-Nr.	EUR	KS
8-teilig	6x7,8x9,10x11,12x13,14x15,16x17,18x19,20x22	4000 823 200	21,95	PA01
10-teilig	6x7,8x9,10x11,12x13,14x15,16x17,18x19,20x22,21x23,24x27	4000 823 203	33,95	PA01
12-teilig	6x7,8x9,10x11,12x13,14x15,16x17,18x19,20x22,21x23,24x27,25x28,30x32	4000 823 206	51,95	PA01

Schraubendrehersatz

mit Mehrkomponentengriffen mit Abrollschutz · Klingen aus vergütetem Spezialstahl · matt verchromt · Größenleitsystem

Inhalt 4000 827 127:

je 1 Schraubendreher für **Schlitzschrauben**, 3,5 x 100 / 4,5 x 125 / 5,5 x 125 / 6,5 x 150 mm

je 1 Schraubendreher für Schrauben mit **Kreuzschlitz (PH)** (Ausführung siehe Tabelle), Gr. 1 x 80 / 2 x 100 mm

Inhalt 4000 827 129:

1 Schraubendreher für **Schlitzschrauben** 5,5 x 125 mm

je 1 Schraubendreher für Schrauben mit **Kreuzschlitz (PH)**, Gr. 1 x 80 / 2 x 100 / 3 x 150 mm

je 1 Schraubendreher für Schrauben mit **Kreuzschlitz (PZD)**, Gr. 1 x 80 / 2 x 100 / 3 x 150 mm

Inhalt 4000 827 133:

je 1 Schraubendreher Gr. T 10 x 80 / 15 x 80 / 20 x 100 / 25 x 100 / 30 x 115 / 40 x 130 mm

Inhalt 4000 827 134:

je 1 Schraubendreher Gr. T 8 x 60 / 9 x 60 / 10 x 80 / 15 x 80 / 20 x 100 / 25 x 100 / 30 x 115 mm

PROMAT

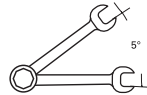

Knarrenringmaulschlüsselsatz

gerade Form · aus CV-Stahl · verchromt · Maul 15° abgewinkelt · 72 Zähne

Inhalt:

je 1 Knarren-Ring-Maulschlüssel 8 / 10 / 13 / 17 / 19 mm

je 1 Adapter für Steckschlüssel-Einsätze **6,3 mm** (1/4") x 10 mm,

12,5 mm (1/2") x 19 mm

1 Adapter für Bits **6,3 mm** (1/4") x 10 mm

Lieferung in Stahlblechkassette

Inhalt	Ausführung	Art.-Nr.	EUR	KS
8-teilig	gerade	4000 821 505	80,95	PK09

PROMAT

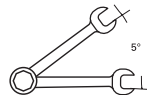

Maulringratschenschlüsselsatz

gerade Form · aus CV-Stahl · verchromt · Maul 15° abgewinkelt · 72 Zähne

Inhalt:

je 1 Knarren-Ring-Maulschlüssel

Gr. 8 / 9 / 10 / 11 / 12 / 13 / 14 / 15 / 16 / 17 / 18 / 19 mm

je 1 Adapter für Steckschlüssel-Einsätze

6,3 mm (1/4") x 10 mm

10,0 mm (3/8") x 13 mm

12,5 mm (1/2") x 19 mm

1 Adapter für Bits **6,3 mm** (1/4") x 10 mm

Lieferung in Stahlblechkassette

Inhalt	Ausführung	Art.-Nr.	EUR	KS
16-teilig	gerade	4000 821 529	169,00	PK09



PROMAT



Schlitz 6.5

PH



PZD

TORX

4000 827 127

Inhalt	Bestückung	Art.-Nr.	EUR	KS
6-teilig	Schlitz / PH	4000 827 127	19,95	PB02
7-teilig	Schlitz / PH / PZD	4000 827 129	25,95	PB02
6-teilig	TORX	4000 827 133	23,95	PB02
7-teilig	TORX	4000 827 134	26,95	PB02

PROMAT



Winkelschraubendrehersatz

mit **Kugelköpfen** · lang · S2-Stahl · mattverchromt · abgewinkelt · langer Schenkel mit Kugelkopf · ermöglicht das Schrauben bis zu einem Winkel von 25° · kurzer Schenkel gefast

Lieferung im Kunststoffhalter

Inhalt	Schlüssel-W. [mm]	Art.-Nr.	EUR	KS
9-teilig	1,5 / 2 / 2,5 / 3 / 4 / 5 / 6 / 8 / 10	4000 825 111	13,25	PK16



PROMAT

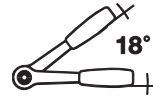

Steckschlüsselsatz

6,3 mm (1/4 ") Vierkantantrieb · Steckschlüssel-Einsätze und Bedienelemente aus CV-Stahl · matt verchromt · Steckschlüssel-Einsätze mit Rändelung · Schraubeinsätze mit Chrom-Vanadium-Sockel und Klingen aus Spezialstahl phosphatiert · Hebel-Umschaltknarre mit 2-Komponenten-Griff und Nussverriegelungsfunktion mit Druckknopfauflösung · zweifarbige Einlage zur einfachen Werkzeug-Vollzähligkeitskontrolle

Inhalt:

- 1 Hebel-Umschaltknarre (20 Zähne)
- je 1 **6-kant**-Steckschlüssel-Einsatz SW 4 / 5 / 5,5 / 6 / 7 / 8 / 9 / 10 / 11 / 12 / 13 / 14 mm
- je 1 Steckschlüssel-Einsatz für Schrauben mit **Innen-TORX®-Profil** Gr. T 10 / 15 / 20 / 25 / 30 / 40
- je 1 Steckschlüssel-Einsatz für Schrauben mit **Innensechskant-Profil** SW 3 / 4 / 5 / 6 mm
- je 1 Verlängerung 50 / 150 mm
- 1 Handgriff mit Vierkant
- je 1 Steckschlüssel-Einsatz für **Schlitzschrauben** 4 / 5,5 mm
- je 1 Steckschlüssel-Einsatz für Schrauben mit **Kreuzschlitz (PH)** Gr. 1 / 2 / 3
- je 1 Steckschlüssel-Einsatz für Schrauben mit **Kreuzschlitz (PZD)** Gr. 1 / 2 / 3
- 1 Gleitstück (auch als Adapter **10,0 mm** (3/8 ") auf **6,3 mm** (1/4 ") zu verwenden
- 1 Kardangelenke

Lieferung in Stahlblechkassette

Inhalt	Art.-Nr.	EUR	KS
36-teilig	4000 821 183	55,95	PB04



PROMAT



Winkelschraubendrehersatz

mit **Kugelköpfen** · für Schrauben mit **Innen-TORX®-Profil** · Kugelkopf am langen Schenkel · ermöglicht das Schrauben bis zu einem Winkel von 25° · S2-Stahl · matt verchromt

Lieferung im Kunststoffhalter

Inhalt	Größen	Art.-Nr.	EUR	KS
9-teilig	T 9, T 10, T 15, T 20, T 25, T 27, T 30, T 40, T 45	4000 825 114	20,95	PK16



PROMAT

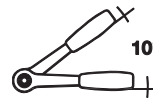

Steckschlüsselsatz

12,5 mm (1/2 ") Vierkantantrieb · Steckschlüssel-Einsätze und Bedienelemente aus CV-Stahl · matt verchromt · Steckschlüssel-Einsätze mit Rändelung · Hebel-Umschaltknarre mit 2-Komponenten-Griff und Nussverriegelungsfunktion mit Druckknopfauflösung · praktische zweifarbige Einlage zur einfachen Werkzeug-Vollzähligkeitskontrolle

Inhalt:

- 1 Hebel-Umschaltknarre (36 Zähne)
- je 1 **6-kant**-Steckschlüssel-Einsatz SW 10 / 11 / 12 / 13 / 14 / 15 / 16 / 17 / 18 / 19 / 21 / 22 / 24 / 27 / 30 / 32 mm
- je 1 **6-kant**-Tiefbett-Steckschlüssel-Einsatz SW 13 / 17 / 19 mm
- je 1 Steckschlüssel-Einsatz für Zündkerzen 16 / 21 mm
- je 1 Verlängerung 75 / 125 / 250 mm
- 1 Kardangelenke
- 1 Gleitstück

Lieferung in Stahlblechkassette

Inhalt	Art.-Nr.	EUR	KS
27-teilig	4000 821 189	105,00	PB04



PROMAT



Winkelschraubendrehersatz

Universal · lang · für Schrauben mit **Innensechskant-Profil** SW 1,5 - 10 langer Schenkel mit Kugelköpfen · der Kugelkopf ermöglicht ein Schrauben bis zu einem Winkel von 25° · für Schrauben mit **Innen-TORX®-Profil** T 10 - 50 · S2-Stahl · matt verchromt

Besonderer Produktvorteil:

alle Winkelschraubendreher für Schrauben von M 2 - 10 in einem kompakten Satz

Inhalt	Schlüssel-W. [mm]	Größen	Art.-Nr.	EUR	KS
18-teilig	1,5 / 2 / 2,5 / 3 / 4 / 5 / 6 / 8 / 10	T 10 / 15 / 20 / 25 / 27 / 30 / 40 / 45 / 50	4000 825 118	27,95	PK16

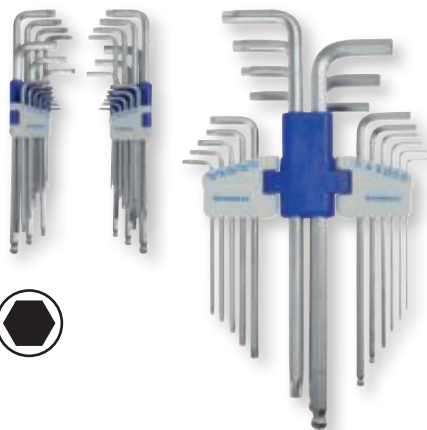



PROMAT

Steckschlüsselsatz

6,3 mm (1/4 ") - und **12,5 mm** (1/2 ") - Vierkantantrieb · Steckschlüssel-Einsätze und Bedienelemente aus CV-Stahl · matt verchromt · Schraubeinsätze mit Chrom-Vanadium-Sockel und Klingen aus Spezialstahl phosphatiert · Hebel-Umschaltknarren mit 2-Komponenten-Griff und Nussverriegelungsfunktion mit Druckknopfauflösung · zweifarbige Einlage zur einfachen Werkzeug-Vollständigkeitskontrolle

Inhalt:

mit 6,3 mm (1/4 ") - Vierkantantrieb

- 1 Hebel-Umschaltknarre (20 Zähne)
- je 1 **6-kant**-Steckschlüssel-Einsatz SW 4 / 5 / 5,5 / 6 / 6,5 / 7 / 8 / 9 / 10 / 11 / 12 / 13 mm
- je 1 Steckschlüssel-Einsatz für Schrauben mit **Innen-TORX®-Profil** Gr. T 20 / 25 / 27 / 30
- je 1 Steckschlüssel-Einsatz für Schrauben mit **Innensechskant-Profil** Gr. 3 / 4 / 5 / 6 mm
- je 1 Verlängerung 50 / 150 mm
- 1 Kardangelenk
- 1 Handgriff mit Vierkant
- je 1 Steckschlüssel-Einsatz für **Schlitzschrauben** 4 / 5,5 mm
- je 1 Steckschlüssel-Einsatz für Schrauben mit **Kreuzschlitz (PH)** Gr. 1 / 2
- je 1 6kant-Stiftschlüssel SW 1,25 / 1,5 / 2,0 / 2,5 / 3,0 mm
- 1 Gleitstück (auch als Adapter **10,0 mm** (3/8 ") auf **6,3 mm** (1/4 ") zu verwenden **mit 12,5 mm (1/2 ") - Vierkantantrieb**
- 1 Hebel-Umschaltknarre (36 Zähne)
- je 1 **6-kant**-Steckschlüssel-Einsatz SW 10 / 11 / 12 / 13 / 14 / 15 / 17 / 19 / 22 / 24 / 27 / 30 / 32 mm
- je 1 Steckschlüssel-Einsatz für Zündkerzen 16 / 21 mm je 1 Verlängerung 75 / 250 mm
- 1 Gleitstück 1 Kardangelenk



Lieferung in Stahlblechkassette

Inhalt	Art.-Nr.	EUR	KS
55-teilig	4000 821 190	125,00	PB04



PROMAT

Steckschlüsselsatz

6,3 mm (1/4 ") - und **12,5 mm** (1/2 ") - Vierkantantrieb · Steckschlüssel-Einsätze und Bedienelemente aus CV-Stahl · matt verchromt · Steckschlüssel-Einsätze mit griffiger Rändelung · Schraubeinsätze aus S2-Stahl · Hebel-Umschaltknarren mit 2-Komponenten-Griff und Nussverriegelungsfunktion mit Druckknopfauflösung · zweifarbige Einlage zur einfachen Werkzeug-Vollständigkeitskontrolle

Inhalt:

mit 6,3 mm (1/4 ") - Vierkantantrieb

- 1 Hebel-Umschaltknarre (20 Zähne)
 - je 1 **6 kant**-Steckschlüssel-Einsatz SW 4 / 4,5 / 5 / 5,5 / 6 / 6,5 / 7 / 8 / 9 / 10 / 11 / 12 / 13 mm
 - je 1 **6-kant**-Tiefbett-Steckschlüssel-Einsatz SW 7 / 8 / 10 / 13 mm
 - je 1 Schrauberbit für **Schlitzschrauben** 4 / 5,5 / 6,5 mm*
 - Schrauberbits für Schrauben mit **Kreuzschlitz (PH)**: je 1 St. Gr. 00 / 0 / 3, je 2 St. Gr. 1 / 2*
 - je 1 Schrauberbit **lange Ausführung** (75 mm) für Schrauben mit **Kreuzschlitz (PH)** Gr. 0 / 1 / 2 / 3
 - Schrauberbits für Schrauben mit **Kreuzschlitz (PZD)**: 1 St. Gr. 3, je 2 St. Gr. 1 / 2*
 - je 1 Schrauberbit **lange Ausführung** (75 mm) für Schrauben mit **Kreuzschlitz (PZD)** Gr. 1 / 2
 - je 1 Schrauberbit für Schrauben mit **Innensechskant-Profil** Gr. 2 / 2,5 / 3 / 4 / 5 / 6 / 8 mm*
 - je 1 Schrauberbit für Schrauben mit **Innen-TORX-Profil** Gr. T 8 / 10 / 15 / 20 / 25 / 27 / 30 / 40*
 - je 1 Verlängerung 50 / 100 mm
 - 1 Gleitstück für Verlängerung (auch als Adapter **10,0 mm** (3/8 ") auf **6,3 mm** (1/4 ") zu verwenden
 - 1 Adapter **6,3 mm** (1/4 ") - Außenvierkant auf **6,3 mm** (1/4 ") - Außensechskant**
 - 1 Adapter **6,3 mm** (1/4 ") - Innenvierkant auf **6,3 mm** (1/4 ") - Innensechskant (zum Antrieb von Schrauberbits mit einer Knarre)
 - 1 **Handgriff** mit Bithalter (mit Magnet und Schnellwechselfutter) mit Mehrkomponentenheft
 - 1 **Bithalter** mit Magnet und Schnellwechselfutter
 - 1 **Bithalter** mit Magnet
- * = 25 mm lang



mit 12,5 mm (1/2 ") - Vierkantantrieb

- 1 Hebel-Umschaltknarre (36 Zähne)
- je 1 **6-kant**-Steckschlüssel-Einsatz SW 10 / 11 / 12 / 13 / 14 / 15 / 16 / 17 / 18 / 19 / 22 / 24 / 27 / 30 / 32 mm
- je 1 **6-kant**-Tiefbett-Steckschlüssel-Einsatz SW 10 / 13 / 17 / 19 mm
- je 1 Steckschlüssel-Einsatz für Schrauben mit **Innensechskant-Profil** SW 6 / 7 / 8 / 10 mm (Länge 55 mm)
- je 1 Zündkerzen-Einsatz SW 16 / 21 mm
- je 1 Verlängerung 125 / 250 mm
- 1 Gleitstück
- 1 Adapter **12,5 mm** (1/2 ") - Außenvierkant auf **6,3 mm** (1/4 ") - Außensechskant**

** zum maschinellen Antrieb von Steckschlüsselsätzen (konventioneller Akkuschauber)

Lieferung in Stahlblechkassette

Inhalt	Art.-Nr.	EUR	KS
91-teilig	4000 821 192	225,00	PB04





Werkzeugsortiment

bestückt mit hochwertigen Werkzeugen in Handwerker- und Industriequalität

Bestehend aus:

- 1 Stahlblechwerkzeugkasten 530 mm / 5-teilig
- 1 Schraubendreher für **Schlitzschrauben** 5,5 x 125 mm
- je 1 Schraubendreher für Schrauben mit **Kreuzschlitz (PH)** Gr. 1 x 80 / 2 x 100 / 3 x 150 mm
- je 1 Schraubendreher für Schrauben mit **Kreuzschlitz (PZD)** Gr. 1 x 80 / 2 x 100 / 3 x 150 mm
- 1 Seitenschneider 160 mm, verchromt, mit 2-Komponenten-Hüllen
- 1 Kombizange 180 mm, verchromt, mit 2-Komponenten-Hüllen
- 1 Wasserpumpenzange 240 mm, CV-Stahl
- je 1 Schlosserhammer 300 g und 1000 g mit doppelt geschweiftem Eschenstiel
- 1 Flachmeißel 250 mm, 23 x 13 mm
- 1 Kreuzmeißel 200 mm, 20 x 12 mm
- 1 Körner 150 x 12 mm
- 4 Splintentreiber 3 x 150 / 4 x 150 / 5 x 150 / 6 x 150 mm
- 1 Metallsägebogen 300 mm, mit Holzgriff und HSS-Sägeblatt
- 5 Metallsägeblätter Bimetall 300 x 12,5 x 0,63 mm
- je 1 Gabel-Ringschlüssel SW 10 / 11 / 12 / 13 / 14 / 17 / 19 / 22 / 24 / 27 / 30 / 32 mm
- je 1 Sechskant-Winkelschraubendreher SW 2 / 2,5 / 3 / 4 / 5 / 6 / 8 / 10 mm
- je 1 Winkelschraubendreher für Schrauben mit **Innen-TORX®-Profil** Gr. T 9 / 10 / 15 / 20 / 27 / 30 / 40
- 1 Spannungsprüfer einpolig, 230 V
- 1 Flachstumpffeile 200 mm, Hieb 2
- 1 Rundfeile 200 mm, Hieb 2
- 1 Drahtbürste 4-reihig, Stahldraht
- 1 Holz-Gliedermaßstab 2 m
- 1 HM-Reißnadel 140 mm
- 1 Vorhangschloss, Messing, 40 mm

Lieferung im soliden Stahlblechkasten

Inhalt	Ausführung	Art.-Nr.	EUR	KS
60-teilig	im Stahlblechkasten	4000 820 301	209,00	WX56

PROMAT



Bitsortiment

bestückt mit **zäharten Bits** mit **Farbleitsystem** und **Bithalter mit Schnellwechselfutter** und drehbarer Führungshülse · für Bits C 6,3 + E 6,3 (auch für lange Bits) · für Hand- und Maschinenbetrieb (konv. Akkuschauber)

Inhalt:

- 1 **Bit-Halter (65 mm)**
- je 1 Bit für **Schlitzschrauben** (grün) Gr. 3 / 4 / 5 / 6 mm
- je 1 Bit für Schrauben mit **Kreuzschlitz (PH)** (rot) Gr. 1 / 3
- 2 Bits für Schrauben mit **Kreuzschlitz (PH)** (rot) Gr. 2
- je 1 Bit für Schrauben mit **Kreuzschlitz (PZD)** (blau) Gr. 1 / 3
- 2 Bits für Schrauben mit **Kreuzschlitz (PZD)** (blau) Gr. 2
- je 1 Bit für Schrauben mit **Innen-TORX®-Profil** (orange) Gr. T 10 / 15 / 20 / 25 / 27 / 30 / 40
- je 1 **Bit mit Bohrung** für Schrauben mit **Innen-TORX®-Profil** (dunkel pink) (auch mit Sicherungsstift) Gr. T 10 / 15 / 20 / 25 / 27 / 30 / 40
- je 1 Bit für Schrauben mit **Innensechskant-Profil** (gelb) Gr. 3 / 4 / 5 / 6 mm
- 1 **Adapter 6,3 mm** (1/4")-Außenvierkant auf **6,3 mm** (1/4")-Außensechskant zum maschinellen Antrieb (konv. Akkuschauber) von Steckschlüssel-Einsätzen

Lieferung in Kunststoffbox mit Gürtelclip

Inhalt	Ausführung	Bestückung	Art.-Nr.	EUR	KS
32-teilig	mit Magnet und Schnellwechselfutter	Schlitz/PH/PZD/TX/TX-BO/6Kt.	4000 829 646	12,50	PX09

PROMAT



Bitsortiment

bestückt mit **zäharten Bits** mit **Farbleitsystem** und zwei Bitaltern · für Hand- und Maschinenbetrieb (konv. Akkuschauber)

Inhalt:

- 1 **Bit-Halter mit Magnet (60 mm)**
- 1 **Bit-Halter mit Schnellwechselfutter (65 mm)**
- je 3 Bits für **Schlitzschrauben** (dunkelorange) Gr. 4 / 6 mm
- je 3 Bits für Schrauben mit **Kreuzschlitz (PH)** (rot) Gr. 1 / 3
- 6 Bits für Schrauben mit **Kreuzschlitz (PH)** (rot) Gr. 2
- je 3 Bits für Schrauben mit **Kreuzschlitz (PZD)** (blau) Gr. 1 / 3
- 6 Bits für Schrauben mit **Kreuzschlitz (PZD)** (blau) Gr. 2
- je 3 Bits für Schrauben mit **Innensechskant-Profil** (hellorange) Gr. 4 / 5 / 6 mm
- je 3 Bits für Schrauben mit **Innen-TORX®-Profil** (gelb) Gr. T 10 / 15 / 20 / 25 / 27 / 30 / 40

Lieferung in Kunststoffbox

Inhalt	Ausführung	Bestückung	Art.-Nr.	EUR	KS
62-teilig	2 Halter	Schlitz/PH/PZD/TX/6Kt.	4000 829 645	24,95	PX09

**PROMAT****Blechscherer**

Qualitätsstahl 62HRC · Schneiden kpl. gehärtet · warmgeschmiedet · Klingen gesandstrahlt · geeignet für Figuren und gerade durchlaufende Schnitte · **hebelübersetzt** · **ergonomisch geformte 2-K-Griffe mit PVC-Überzug und Abgleitschutz**

Länge [mm]	ausgelegt	Stahl [mm]	Art.-Nr.	EUR	KS
260	rechts	max. 1,5	4000 810 978	25,95	PK06

PROMAT**Cuttermesser**

mit Inox-Laufschiene · automatische Sicherheitsarretierung · integriertes Vorratsmagazin für Ersatzklingen · Griffe mit Gummierung
Lieferung inkl. 2 Ersatz-Abbrechklingen

Klingen-B. [mm]	Länge [mm]	Art.-Nr.	EUR	KS
18	163	4000 817 753	4,05	PK13

PROMAT

Für Metallbearbeitung

Flachmeißel

DIN 6453 · Chrom-Vanadium-Lufthärttestahl · aus flachovalem Stahl · lackiert · gehärtet · Schlagkopf vergütet

Länge [mm]	Schneiden-B. [mm]	Schaftquerschnitt [mm]	Art.-Nr.	EUR	KS
200	24	20 x 12	4000 812 103	5,25	PX19
250	25	23 x 13	4000 812 105	6,75	PX19
300	26	23 x 13	4000 812 106	8,75	PX19

PROMAT

Für Metallbearbeitung

Kreuzmeißel

DIN 6451 · Chrom-Vanadium-Lufthärttestahl · aus flachovalem Stahl · lackiert · gehärtet · Schlagkopf vergütet

Gesamt-L. [mm]	Schneiden-B. [mm]	Schaftquerschnitt [mm]	Art.-Nr.	EUR	KS
200	8	20 x 12	4000 812 153	5,75	PX19
250	9	23 x 13	4000 812 154	7,95	PX19

PROMAT

Für Metallbearbeitung

Körner

DIN 7250 · CV-Stahl · aus achtkantigem Stahl · poliert · gehärtet · Schlagkopf vergütet

Gesamt-L. [mm]	Spitzen-Ø [mm]	Schaftquerschnitt [mm]	Art.-Nr.	EUR	KS
120	4	10	4000 812 200	1,50	PX19
120	5	12	4000 812 201	1,65	PX19
150	5	12	4000 812 203	2,00	PX19

PROMAT

Für Metallbearbeitung

Werkzeugsatz

Chrom-Vanadium-Lufthärttestahl · Oberfläche lackiert · gehärtet · Schlagkopf vergütet

Inhalt:

je 1 St. Flachmeißel 125 x 10 mm, 150 x 12 mm
1 St. Kreuzmeißel 125 x 10 mm
1 St. Körner 120 x 10 mm
je 1 St. Durchtreiber 120 x 10 x 3 mm, 120 x 10 x 4 mm

**Lieferung im hochwertigen Kunststoffhalter**

Inhalt	Art.-Nr.	EUR	KS
6 teilig	4000 812 361	17,95	PX19

PROMAT

Für Metallbearbeitung

Splintentreiber

DIN 6450 · Chrom-Vanadium-Lufthärttestahl · aus achtkantigem Stahl · poliert · gehärtet · Schlagkopf vergütet

Ø [mm]	Länge [mm]	Schaftquerschnitt [mm]	Art.-Nr.	EUR	KS
vorn 2	150	10	4000 812 222	2,50	PX19
vorn 3	150	10	4000 812 223	2,50	PX19
vorn 4	150	10	4000 812 224	2,50	PX19
vorn 5	150	10	4000 812 225	2,50	PX19
vorn 6	150	10	4000 812 226	2,50	PX19

PROMAT

Für Metallbearbeitung

Splintentreibersatz

DIN 6450 · Chrom-Vanadium-Lufthärttestahl · gehärtet · Schlagkopf vergütet

Lieferung im hochwertigen Kunststoffhalter

Inhalt	Bestückung [mm]	Gesamt-L. [mm]	Art.-Nr.	EUR	KS
6 teilig	3-4-5-6-8-10	150	4000 812 369	16,75	PX19

PROMAT**Schlosserhammer**

DIN 1041 · Hammerkopf stahlgeschmiedet · mit Stahlringkeil · mit **doppelt geschweiftem Hickorystiel** · Spitzenqualität

Kopfgewicht [g]	Stiellänge [mm]	Art.-Nr.	EUR	KS
100	260	4000 811 021	4,95	PX10
200	280	4000 811 022	5,95	PX10
300	300	4000 811 023	7,50	PX10
400	320	4000 811 024	9,25	PX10
500	320	4000 811 025	10,25	PX10
800	350	4000 811 028	12,50	PX10
1000	360	4000 811 030	14,50	PX10
1500	380	4000 811 035	16,25	PX10
2000	400	4000 811 038	19,95	PX10



Schonhammer

splitterfreie, bruch- und verschleißfeste Polyamid-Köpfe · auswechselbar · beim Aufschlag wird der Schrot zur Schlagseite geschleudert und bewirkt das rückschlagfreie Schlagen · Schlagwirkung um bis zu 100 % größer als bei normalen Schonhämmern · 75 Shore D · getestet bis -20° C · mit Hickorystiel und Stahlstielhülse

Anwendungsbereiche:

für Werkzeug- und Maschinenbau, Kfz-Reparatur, Blech- und Montagearbeiten

Kopf-Ø [mm]	Länge [mm]	Kopf-L. [mm]	Gewicht [g]	Art.-Nr.	EUR	KS
30	350	115	436	4000 811 614	25,95	PX10
35	355	118	543	4000 811 615	26,95	PX10
40	375	125	736	4000 811 616	28,95	PX10
45	380	130	848	4000 811 617	32,95	PX10
50	385	135	1085	4000 811 618	35,95	PX10
60	420	165	1710	4000 811 619	43,95	PX10

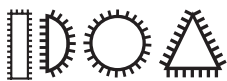
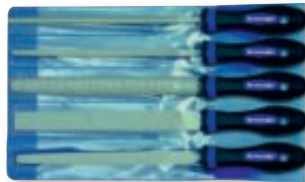

Feilensatz

mit 2K-Kunststoffheft · aus hochwertigem Stahl · in Kunststofftasche

Inhalt: flachstumpf, halbrund, rund, dreikant, Raspel halbrund

INOX	Stahl	Guss	Alu	Stein	Kunststoff	Holz	Lack
	●	●	●				
Länge [mm]	Hieb	Inhalt	Art.-Nr.	EUR	KS		
200	2	5-teilig	4000 840 255	24,95	PU01		
250	2	5-teilig	4000 840 256	35,95	PU01		

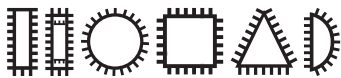

Schlüsselfeilensatz DIN 7283 A-F

mit Holzheft · ideal für leichte und filigrane Feilarbeiten geeignet · in Metallbox

Inhalt: flachstumpf, flachspitz, rund, vierkant, dreikant, halbrund

INOX	Stahl	Guss	Alu	Stein	Kunststoff	Holz	Lack
	●	●	●				
Länge [mm]	Hieb	Inhalt	Art.-Nr.	EUR	KS		
100	2	6-teilig	4000 840 457	10,75	PU01		

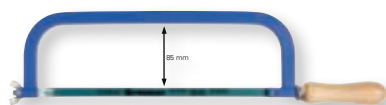

Metallsägebogen

aus Flachstahl (18 x 8 mm) · pulverbeschichtet · mit unverlierbaren Spannstiften nach DIN 6473 · mit Buchenholzheft

Lieferumfang: komplett mit PROMAT-Bimetall-Sägeblatt

Blattlänge [mm]	Zähne per Zoll	Art.-Nr.	EUR	KS
300	24	4000 814 059	9,95	PK12



Metallsägeblatt

HSS Bi-Metall · einseitig gezahnt · hohe Schnittgeschwindigkeit und Standzeit · Zähne aus HSS (DIN 1.3343), Härte 63 - 65 HRC, gefräst und gewellt · Blattkörper aus Federstahl (50 HRC) · unzerbrechlich

4000 814 083: Pack mit 100 Sägeblättern

4000 814 084: Pack mit 10 Sägeblättern

L x B x S [mm]	Zähne per Zoll	VE	Art.-Nr.	EUR	KS
300 x 12,5 x 0,63	24	100	4000 814 083	1,05 ¹⁾	PK12
300 x 12,5 x 0,63	24	1	4000 814 084	12,50 ²⁾	PK12

¹⁾ Preis per St., ²⁾ Preis per Pack



Handblindnietsetzgerät

leichte, handliche Profi-Ausführung · zum Verarbeiten von Alublindnieten von 2,4 - 5,0 mm Ø und Edelstahlblindnieten von 2,4 - 4,0 mm Ø · Arbeitshub 8 mm · komplett mit 4 Mundstücken

Feder	Arbeitsbereich [mm]	Länge [mm]	Art.-Nr.	EUR	KS
mit Öffnungsfeder	2,4 - 5	255	4000 813 025	26,95	PX07



Handblindnietsetzgerät NTX-(F)

zum Verarbeiten von Blindniete von 2,4 - 5,0 mm Ø in Alu und von 2,4 - 4,0 mm Ø in Stahl und Edelstahl · Gerätehub 8 mm · mit 3 Mundstücken: NTX 10/18, 10/24 und 10/32, NTX-F 10/24, 10/27 und 10/32

Feder	Arbeitsbereich [mm]	Länge [mm]	Art.-Nr.	EUR	KS
ohne Öffnungsfeder	2,4 - 5	260	4000 813 032	76,95	WX51



Blindnietensortiment

mit Handnietzange (Art.-Nr. 4000 813 025)

Inhalt:

- 1 Stück Handnietzange Arbeitsbereich 2,4 - 5,0 mm
- je 125 Stück Blindniete Alu/Stahl 3 x 6, 3,2 x 8, 4 x 10 und 4 x 12 mm
- 50 Stück Blindniete Alu/Stahl 4,8 x 14 mm
- je 20 Stück Unterlegscheiben mit Innen-Ø 3,2 mm und 4,2 mm
- 10 Stück Unterlegscheiben mit Innen-Ø 5,0 mm

Lieferung im Stahlblechkoffer

L x B x H [mm]	Inhalt	Art.-Nr.	EUR	KS
340 x 240 x 55	601-teilig	4000 813 048	105,00	PX07



Akkublindnietsetzgerät AccuBird®

elektromechanisches Blindniet-Setzgerät zur Verarbeitung von Blindniete bis **5 mm Ø** aller Werkstoffe + 6mm Alu und BULB-TITE®-Blindniete bis **4,0 mm, 5,2 mm** in Alu und Stahl G-Bulb bis 4,8 mm Ø alle Werkstoffe · Leistung Akku pro Ladung: verbesserte Standzeit

Lieferumfang:

- 1 elektromechanisches Blindniet-Setzgerät **AccuBird®**
- 1 Schnellwechsel-Akku 14,4 V / 2 Ah (Li-Ion)
- 4 Mundstücke: 17/24, 17/27, 17/29 und 17/32
- 1 Schnellladegerät 14,4 V Li-Ion (Ladezeit: 50 - 100 min. je nach Akku)

Lieferung im Kunststoffkoffer

Inhalt	7-teilig
Antrieb	Gleichstrommotor
Gerätehub [mm]	20
Setzkraft [N]	10000
Gewicht (mit Akku) [kg]	2
Akkuspannung [V]	14,4
Akkukapazität [Ah]	2
Akku	Li-Ion
Art.-Nr.	4000 813 080
EUR	699,00
KS	WR06



Akkublindnietsetzgerät AccuBird®Pro

elektromechanisches Blindniet-Setzgerät zur Verarbeitung von Blindniete ab Ø 2,4 mm Alu bis Ø 6 mm aller Werkstoffe (max. Dorn-Ø 3,7 mm) · BULB-TITE®-Blindniete bis Ø 4 mm und 5,2 mm Alu und Stahl · G-Bulb-Blindniete bis Ø 4,8 mm aller Werkstoffe · verbesserte Standzeit

Art.-Nr. 4000 813 129 ohne Akku, ohne Ladegerät im Karton

Lieferumfang Art.-Nr. 4000 813 119:

- 1 elektromechanisches Blindnietsetzgerät **AccuBird®Pro**
- 1 Schnellwechsel-Akku 18,0 V / 2,0 Ah (Li-Ion)
- 1 Schnellladegerät 100 - 240/12-36 V/50-60 HZ
- 7 Mundstücke: 17/20, 17/24, 17/27, 17/29, 17/32, 17/36, 17/40 und Druckbuchse zur Verarbeitung von Blindniete max. Dorn >Ø 3,2 mm Montageschlüssel für Mundstückwechsel

Lieferung in der L-Boxx

Inhalt	12-teilig
Antrieb	Bürstenloser Motor (BLDC)
Arbeitshub [mm]	25
Setzkraft [N]	13000
Gewicht (mit Akku) [kg]	2,1
Akkuspannung [V]	18
Akkukapazität [Ah]	2
Akku	Li-Ion
Art.-Nr.	4000 813 119
EUR	939,00
KS	WR06

Akkublindnietmutternsetzgerät FireBird® Pro

2-stelliges LED-Eingabefeld · Leistung Akku pro Ladung: verbesserte Standzeit

Art.-Nr. 4000 813 131 und 4000 813 132 ohne Akku, ohne Ladegerät im Karton

Art.-Nr. 4000 813 127 und 4000 813 132 FireBird® Pro Gold Edition

Lieferumfang:

- 1 Akku-Blindnietmutternsetzgerät FireBird® Pro
- Gewindedorn und Mundstück M6 (in Arbeitsposition)
- Gewindedorn und Mundstück M4 und M5 (im Magazin) (Art.-Nr. 4000 813 127 M8 und M10)
- 1 Innensechskant-Schlüssel
- 1 Schiebe-Akku 18,0 V / 2,0 Ah Li-Ion
- 1 Ladegerät: 12-36 V
- 1 Doppelmaulschlüssel SW 24/27

Lieferung in der L-Boxx

Inhalt	10-teilig
Antrieb	Gleichstrommotor (BLDC)
Arbeitshub [mm]	25
Setzshub [mm]	10
Setzkraft [N]	20000
Gewicht (mit Akku) [kg]	2,3
Akkuspannung [V]	18
Akkukapazität [Ah]	2
Akku	Li-Ion
Art.-Nr.	4000 813 127
EUR	2035,00
KS	WR06



4000 813 121



4000 813 122



4000 813 123



4000 813 124

Akku

zu Akku-Blindnietgeräten

Ausführung	Li-Ion	Li-Ion	CAS Li-Power	CAS Li-HD Akku
Akkuspannung [V]	14,4	14,4	18	18
Akkukapazität [Ah]	2	4	2	4
Art.-Nr.	4000 813 121	4000 813 122	4000 813 123	4000 813 124
EUR	155,00	215,00	64,95	125,00
KS	WR07	WR07	WR07	WR07



Schlagbuchstabensatz 329

27 teilig · zur Kennzeichnung von Werkstücken mit einer Festigkeit bis zu 900 N/mm² (27 HRC) · Härte an der Gravur: 58-61 HRC · mit Sichtgravur auf jedem Stempel · maschinengraviert · Schriftbild nach DIN 1451 · aus Werkzeugstahl, in seidenglanzmatierter Ausführung · in Kunststoffbox

Großbuchstaben A-Z

Schrifthöhe [mm]	Inhalt	Art.-Nr.	EUR	KS
2	27-teilig	4000 871 964	35,95	WK66
3	27-teilig	4000 871 965	36,95	WK66
4	27-teilig	4000 871 966	40,95	WK66
5	27-teilig	4000 871 967	44,95	WK66
6	27-teilig	4000 871 968	48,95	WK66
8	27-teilig	4000 871 969	65,95	WK66
10	27-teilig	4000 871 970	85,95	WK66



Schlagzahlensatz 328

9 teilig · zur Kennzeichnung von Werkstücken mit einer Festigkeit bis zu 900 N/mm² (27 HRC) · Härte an der Gravur: 58-61 HRC · mit Sichtgravur auf jedem Stempel · maschinengraviert · Schriftbild nach DIN 1451 · aus Werkzeugstahl, in seidenglanzmatierter Ausführung · in Kunststoffbox

Schlagzahlen 0 - 9

Schrifthöhe [mm]	Inhalt	Art.-Nr.	EUR	KS
2	9-teilig	4000 871 949	12,00	WK66
3	9-teilig	4000 871 950	12,50	WK66
4	9-teilig	4000 871 951	13,50	WK66
5	9-teilig	4000 871 952	14,75	WK66
6	9-teilig	4000 871 953	16,00	WK66
8	9-teilig	4000 871 954	21,95	WK66
10	9-teilig	4000 871 955	28,95	WK66



Schlagzahlen-/Schlagbuchstabensatz 333

auswechselbare Schlagzahlen und Schlagbuchstaben (Typen) · Normalschrift 0-9 und A-Z · mit Halter und exakt gefräster Stempeltypen-Aufnahme · Härte an der Gravur: 58-60 HRC

Im Halter lassen sich mehrere Typen nebeneinandersetzen

Inhalt:

AAA BB CC DD EEEE FF GG HH III JJ KK LLL MM NNN OOO PP Q RRR
SSS TT UUU V WW XX Y Z & // -
1111 2222 333 4444 555 666 777 888 999 000 ++

leere Typen: Schrifthöhe 1,5 + 2,0 mm = 15 St., Schrifthöhe 2,5 + 3,0 + 4,0 mm = 10 St., Schrifthöhe 5,0 mm = 8 St.

1 Stück Typenhalter
1 Stück Pinzette

Lieferung im Kunststoffkoffer

Schrifthöhe [mm]	Anzahl Aufnahme Typen	Inhalt	Art.-Nr.	EUR	KS
1,5	15 Stück	120-teilig	4000 871 984	615,00	WK66
2	15 Stück	120-teilig	4000 871 985	615,00	WK66
2,5	10 Stück	115-teilig	4000 871 986	615,00	WK66
3	10 Stück	115-teilig	4000 871 987	615,00	WK66
4	10 Stück	115-teilig	4000 871 988	655,00	WK66
5	8 Stück	113-teilig	4000 871 989	695,00	WK66

Elektroschreiber ARKOGRAF

zur Beschriftung aller elektrisch leitenden Metalle geeignet · durch das Umstecken des Schreibgriffels werden 6 verschiedene Stärken zur Beschriftung erreicht · mit den Spezial-Nadeln wird selbst härtester Stahl beschriftet

Lieferumfang: Transformator im Holzkasten ·

Kastengröße 240 x 240 x 110 mm · mit Kabel und Stecker, Schreibgriffel · Masseplatte und 3 Schreibelektroden 1,2 x 25 mm



Netzspannung [V]	230
Ausgangsspannung [V]	2 - 8
mittlere Leistung [VA]	Schutzerdung 40
Art.-Nr.	4000 871 975
EUR	205,00
KS	WB04

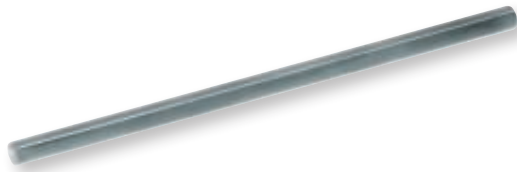

Signierelektrode
für Elektroschreiber ARKOGRAF

Ø [mm]	Länge [mm]	Art.-Nr.	EUR	KS
1,2	25	4000 871 978	4,95	WU01
1,5	25	4000 871 979	5,95	WU01



Handschweißspiegel
Ersatzspiegel Art.-Nr. 10 00 152 535

Ausführung	VE	Art.-Nr.	EUR	KS
mit Gestänge	5	1000 152 525	6,25	SU02



Specksteinkreide Pica Classic
unpapiert · wischfest und hitzebeständig (bis ca. 2000 °C) · zum Schreiben auf glühendem Eisen, Blech und Stahl · ideal für Markierungen bei Schweißarbeiten (Schweißerkreide)
Art.-Nr. 4000 871 883: Schachtel mit 10 Stück
Art.-Nr. 4000 871 390: Schachtel mit 50 Stück

L x B x H [mm]	Art.-Nr.	EUR	KS
100 x 10 x 10	4000 871 883	4,25 ¹⁾	WK14
100 x 10 x 10	4000 871 390	15,95 ¹⁾	WK14

¹⁾ Preis per Schachtel

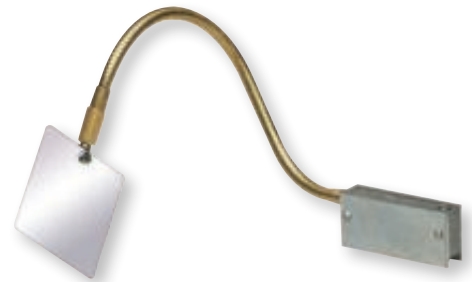

Magnetschweißspiegel
Ersatzspiegel Art.-Nr. 1000 152 535

Ausführung	Art.-Nr.	EUR	KS
mit flexibler Positioniereinrichtung	1000 152 530	16,95	SU02



Signierkreide Classic ECO 591
6-eckig · Ø 11 mm · gespitzt · unpapiert · geeignet zur Beschriftung von trockenem und nassem Holz, Beton, Metall
VE = 1 Schachtel à 12 Stück

Farbe	Länge [mm]	Art.-Nr.	EUR	KS
gelb	110	4000 871 382	5,25 ¹⁾	WK14
rot	110	4000 871 383	5,25 ¹⁾	WK14
blau	110	4000 871 384	5,25 ¹⁾	WK14

¹⁾ Preis per Box



Kreidehalter Pica Classic 588
mit Druckmechanik · aus schlagfestem ABS-Kunststoff und Druckmechanik aus Metall

Länge [mm]	für Kreide-Ø [mm]	Art.-Nr.	EUR	KS
110	11 - 12	4000 871 389	8,50	WK14

Ersatzspiegel

L x B x H [mm]	passend für	VE	Art.-Nr.	EUR	KS
80 x 70 x 1	Handschweißspiegel	10	1000 152 535	2,45 ¹⁾	SU02

¹⁾ Preis per St.

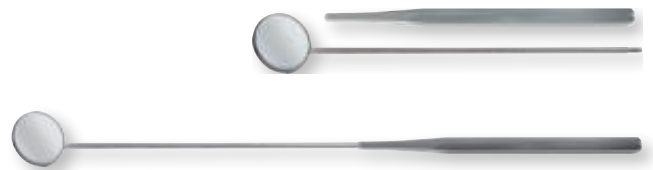

Suchspiegel

2-teilig · aus Glas · mit Metalleinfassung · Schaft verchromt

Spiegel-Ø [mm]	Länge [mm]	Art.-Nr.	EUR	KS
24	270	4000 829 790	10,50	WX34



Inspektionsspiegel
mit Teleskopgriff, Gelenk und Glasspiegel

Spiegel-Ø [mm]	Länge [mm]	Art.-Nr.	EUR	KS
30	240 - 680	4000 829 741	12,50	WX34
50	240 - 680	4000 829 792	14,50	WX34

PROMAT



INOX

Schweißnahtfächerlehre

fächerartig mit 12 Blatt · zum Messen von Kehlnähten

Messbereich [mm]	Art.-Nr.	EUR	KS
3-12	4000 851 462	13,75	PX47

PROMAT



INOX

Schweißnahtspeziallehre

zum Messen von Kehlnähten · einseitige Auflage · daher weitgehende Ausschaltung von Messfehlern

Ablesegenauigkeit [mm]	Art.-Nr.	EUR	KS
0,1	4000 851 458	86,95	PX47

PROMAT

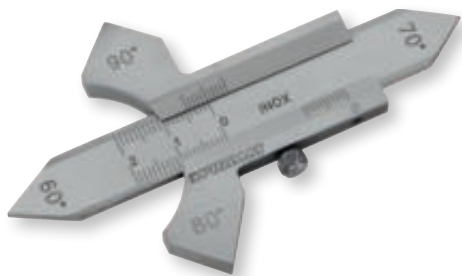

INOX

Schweißnahtschiebelehre

zum Messen von Flachsweißnähten und Kehlnähten mit Winkeln von 60°, 70°, 80° und 90° · Skala mattverchromt · mit Feststellschraube

Messbereich [mm]	Art.-Nr.	EUR	KS
0-20	4000 851 460	29,95	PX47

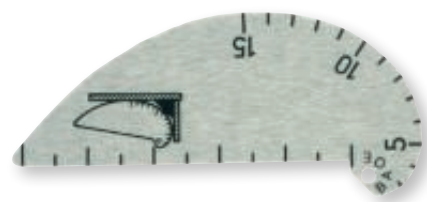

Schweißnahtlehre

aus Aluminiumblech · zum Messen von Kehlnähten von 3 - 15 mm Dicke · mit dem geradlinigen Teil können Überhöhungen von Stumpfnähten von 0 - 5 mm gemessen werden

Messbereich [mm]	Art.-Nr.	EUR	KS
0 - 15	1206 760 181	4,55	● SA10



INOX

Schweißnahtlehre

digital · in Präzisionsausführung · zum Messen von Flach- und Kehlnähten · mit Winkel 60°, 70°, 80° und 90° · gehärtet und geschliffen · Ein-/Ausschalter · Messwertanzeige in großem LCD-Display · umschaltbar von Millimeter auf Zoll, mit Feststellschraube, rostfreier Stahl

Ausführung	Messbereich [mm]	Ablesegenauigkeit [mm]	Art.-Nr.	EUR	KS
digital	0 - 20	± 0,01	1206 760 180	77,95	● SA10



Schutzgasmessgerät

Durchflussleistung max. 25 l/min

Art.-Nr.	EUR	KS
1000 153 141	10,75	SE05



DIN 862 INOX mm
inch

Taschenmessschieber

Skala und Nonius mattverchromt - für Innen-, Außen- und Tiefenmessung

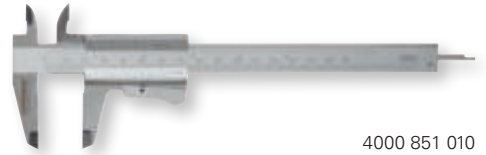

4000 851 010



4000 851 011

Messbereich [mm]	Schnabel-L. [mm]	Ablesung	Tiefenmaß	Art.-Nr. mit Momentfeststellung	EUR	KS	Art.-Nr. mit Feststellschraube	EUR	KS
150	40	0,05 mm / 1/128 inch	eckig	4000 851 010	30,95	PU12	4000 851 011	29,95	PU12

DIN 862 INOX mm
inch LCD Display CR2032

Messschieber

digital · gut ablesbar · Ziffernhöhe 8 mm · das kapazitive Messsystem liegt geschützt gegen Schmutz und Beschädigungen in der Messschiene · Schiene, Schnäbel und Spitzen gehärtet · Batterie-Kontrollanzeige · für Innen-, Außen- und Tiefenmessung · mit Feststellschraube · **Nullpunktsetzung an jeder Stelle · Elektronik schaltet nach ca. 5 Minuten nach Nichtgebrauch eigenständig ab**
Lieferung inkl. Batterie (CR2032)



Messbereich [mm]	Schnabel-L. [mm]	Genauigkeit [mm]	Ablesung	Tiefenmaß	Art.-Nr.	EUR	KS
150	40	0,03	0,01 mm / 0,0005 inch	eckig	4000 851 055	57,95	PU12

DIN 862 INOX

Tiefenmessschieber

gerade Messschiene · mit Feststellschraube · Nonius und Skala mattverchromt

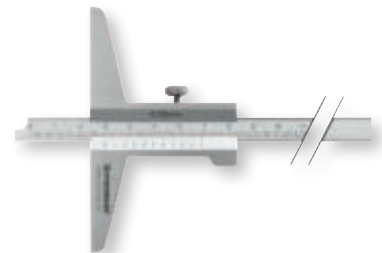

Messbereich [mm]	Brücken-L. [mm]	Messschienenquerschnitt [mm]	Ablesung [mm]	Art.-Nr.	EUR	KS
200	100	10 x 4,5	0,05	4000 851 218	46,95	PU12
300	150	10 x 4,5	0,05	4000 851 219	84,95	PU12

Werknorm

Schlosserwinkel

aus Stahl · allseitig bearbeitet · für einfache Anreiß- und Richtarbeiten · **verzinkt** · Anschlagecken freigelegt



4000 858 110

Schenkel-L. [mm]	Querschnitt [mm]	Art.-Nr. ohne Anschlag	EUR	KS	Art.-Nr. mit Anschlag	EUR	KS
100 x 70	20 x 5	4000 858 010	7,50	PH02	4000 858 110	10,50	PH02
150 x 100	20 x 5	4000 858 015	9,95	PH02	4000 858 115	12,75	PH02
200 x 130	20 x 5	4000 858 020	11,25	PH02	4000 858 120	16,50	PH02
250 x 160	25 x 5	4000 858 025	13,25	PH02	4000 858 125	21,95	PH02
300 x 180	25 x 5	4000 858 030	14,50	PH02	4000 858 130	24,95	PH02
400 x 230	25 x 5	4000 858 040	18,25	PH02	4000 858 140	32,95	PH02
500 x 280	25 x 5	4000 858 050	21,95	PH02	4000 858 150	43,95	PH02
600 x 330	30 x 5	4000 858 060	23,95	PH02	4000 858 160	51,95	PH02
750 x 375	30 x 5	4000 858 075	32,95	PH02	4000 858 175	69,95	PH02
1000 x 500	30 x 5	4000 858 080	43,95	PH02	4000 858 180	115,00	PH02

PROMAT



Werk-
norm

Winkelmesser

mit **mattverchromter Skala** · oberflächengehärtetes Aluminium (HRC 62), schwarz eloxiert · offener, halbrunder Gradbogen mit Einteilung 0 - 180°, Ablesung 1° · Skala blendfrei verchromt · mit Feststellmutter

Gradbogen-Ø [mm]	Schenkel-L. [mm]	Art.-Nr.	EUR	KS
80	120	4000 858 560	24,95	PU12
120	150	4000 858 562	28,95	PU12
150	200	4000 858 565	30,95	PU12
200	300	4000 858 570	45,95	PU12
300	500	4000 858 575	88,95	PU12

PROMAT



INOX

Stahlmaßstab

Skala gelasert · biegsam · aus **rostfreiem Federbandstahl**

Länge [mm]	Querschnitt [mm]	Art.-Nr. Teilung B = mm/1/2 mm	EUR	KS
150	13 x 0,5	4000 858 760	2,25	PU12
200	13 x 0,5	4000 858 761	2,85	PU12
300	13 x 0,5	4000 858 762	3,30	PU12
500	18 x 0,5	4000 858 763	6,75	PU12
1000	18 x 0,5	4000 858 764	17,95	PU12

PROMAT

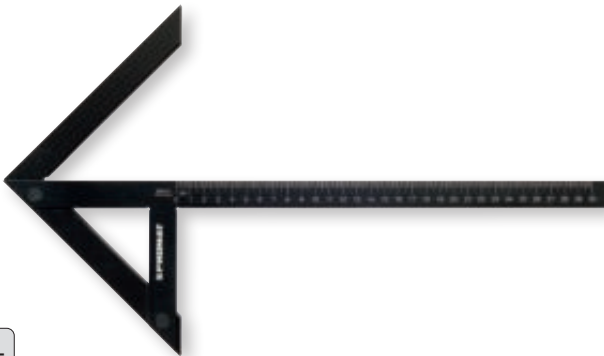

Werk-
norm

Zentrierwinkel

Präzisionsausführung · oberflächen- gehärtetes Aluminium (HRC 62), schwarz eloxiert · mit mm-Teilung zum Zentrieren runder Scheiben und Wellen

Schenkel-L. [mm]	Querschnitt [mm]	Art.-Nr.	EUR	KS
100x 70	90	4000 858 031	35,95	PU12
150x130	190	4000 858 032	44,95	PU12
200x150	220	4000 858 033	55,95	PU12
250x160	230	4000 858 034	72,95	PU12
300x180	280	4000 858 035	96,95	PU12

PROMAT



III

Gliedermaßstab

aus **Buchenholz** · rote 10er-Teilung · verdeckte durchgenietete Gliederverbindung · feuchtigkeitsfest und schmutzabweisend · weiß lackiert · Gliedverbindungen aus standfestem Kunststoff · Gliederstärke 3 mm · Gliederhöhe 16 mm
EG-Genauigkeitsklasse III

Länge [m]	Gliederanzahl	Art.-Nr.	EUR	KS
2	10	4000 853 076	3,50	PX27

PROMAT

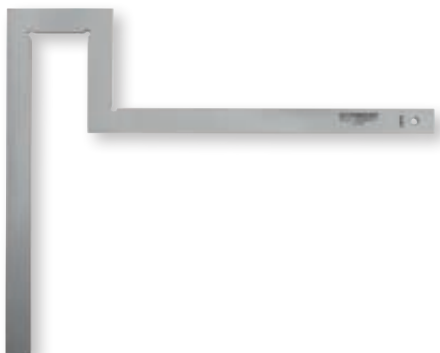

Werk-
norm

Flanschenwinkel

aus Stahl · verzinkt · Hochkanten und Flachseiten sauber geschliffen · Spezialwinkel für Installateure zum genauen Ausrichten der Flansche

Schenkel-L. [mm]	Querschnitt [mm]	Art.-Nr.	EUR	KS
300x300	30 x 5	4000 858 410	27,95	PU12
400x400	30 x 5	4000 858 411	31,95	PU12
500x500	30 x 5	4000 858 412	34,95	PU12

PROMAT



Taschenrollbandmaß

Stahlband gelb lackiert · automatischer Bandrücklauf mit Stoptaste und Feststeller · ergonomisches Design mit Gürtelclip und Trageschleife · Gehäuse aus ABS-Kunststoff

EG-Genauigkeitsklasse II

Länge [m]	Band-B. [mm]	Art.-Nr.	EUR	KS
2	16	4000 855 002	3,85	PK26
3	16	4000 855 007	4,15	PK26
5	19	4000 855 008	6,50	PK26

BMI



Wasserwaage ULTRASONIC

aus Aluminium · **mit starkem, innenliegendem Haftmagnet** · silberfarben eloxiert · kantenlose Horizontal-Libelle mit Lupeneffekt · schafft verzerrungsfreie Sicht auf Libellenblase (auch bei Umschlagsmessung) · mit Gummieindkappe als Stoßschutz · durch Kopflibelle kann das Lot von oben abgelesen werden · **Messgenauigkeit in Normalposition ± 0,5 mm/m, in Umschlagposition ± 0,5 mm/m**

Länge [cm]	Art.-Nr.	EUR	KS
20	4000 857 326	38,95	OX08

PROMAT



Taschenrollbandmaß

Stahlband mattgelb lackiert · **Selbst-Arretierungs-System (Rücklauf auf Tastendruck)** · Endhaken mit zwei integrierten Magneten · Gehäuse aus ABS-Kunststoff · mit Gürtelclip und Trageschleife

EG-Genauigkeitsklasse II

Länge [m]	Band-B. [mm]	Art.-Nr.	EUR	KS
3	16	4000 855 037	4,95	PK26
5	19	4000 855 038	6,95	PK26
8	25	4000 855 039	11,50	PK26

PROMAT



Wasserwaage

aus Aluminium · **mit starken Haftmagneten** · Oberfläche silberfarbig pulverbeschichtet · vergrößerte horizontale Libelle für schnellere Erkennbarkeit des Messergebnis · gefräste Messfläche · patentierte **Spiegellibelle** - Draufsicht auf die vertikale Libelle · **Messgenauigkeit in Normalposition ± 0,5 mm/m, in Umschlagposition ± 0,75 mm/m**

Länge [cm]	Art.-Nr.	EUR	KS
40	4000 857 175	19,95	PK27
60	4000 857 176	21,95	PK27
80	4000 857 177	24,95	PK27
100	4000 857 178	26,95	PK27

STANLEY



Taschenrollbandmaß PowerLock®

verchromtes Kunststoffgehäuse, schlagfest und poliert · Band vollständig mit Mylar® Schutzschicht überzogen · automatischer Bandrücklauf mit Stoptaste · kontrollierter Bandrücklauf bei 10 m für optimalen Schutz des Endhakens · Endhaken dreifach ab 5 m und zweifach bis 3 m vernietet · verschiebbar für Innen- und Außenmessung · mit Feststeller, automatischem Rücklauf und Gürtelclip

EG-Genauigkeitsklasse II

Länge [m]	Band-B. [mm]	Art.-Nr.	EUR	KS
3	19	4000 855 103	14,95	WK02
5	19	4000 787 059	20,95	WK02
8	25	4000 787 065	27,95	WK02
10	25	4000 787 062	34,95	WK02

DWT PIPE TOOLS



Anreißkopf DWT Head / Jumbo

mit dem Anreißkopf lässt sich auf einfachste Weise die exakte Position eines Rohres (oben/unten) bestimmen · ebenso kann er benutzt werden, um jeden vorgegebenen Punkt in einem Winkel vom Kopf des Rohres zu finden · der Anreißkopf kann auf allen Rohren verwendet werden · **Bereich: 1/2" (12,5 mm) bis 5" (125 mm)**

Ausführung ["]	Art.-Nr.	EUR	KS
0,5 - 5	1206 760 838	115,00	• SK06
1 - 24	1206 760 830	175,00	• SK06

IP40

Digital-Sekunden-Taschenthermometer G 1200

Batteriebetrieb, für Wechselfühler

Technische Daten:

Messbereich: - 65... + 1200 °C

Auflösung: bis 999,9: 0,1 °C, darüber 1 °C

Fühleranschluss: 2-poliger Norm-Flachstecker (thermospannungsfrei) passend für alle NiCr-Ni (Typ K-) Messfühler

Fühler nicht im Lieferumfang enthalten

Anzeige: 3-zeilig / Überkopfanzeige mit Knopfdruck

Batteriewechselanzeige: BAT LO

Abmessung (HxBxT): ca. 108 x 54 x 28 mm,

Gehäuse aus schlagfestem ABS

Schutzart: IP40



Tempil®



Oberflächentemperaturmessstift

Tempilstik sind eine günstige Alternative zur Oberflächentemperaturmessung für Schweißprozesse · sie ersetzen anderweitige Messinstrument · sind leicht zu handhaben, mobil und erfordern keine Kalibrierung · Tempilstik ist für über 100 Temperaturwerte zwischen 38° bis 1093° verfügbar

H x B x T [mm]	Gewicht [g]	Art.-Nr.	EUR	KS
108 x 54 x 28	125 (inkl. Batterie)	1206 760 188	98,95	• SE05



Oberflächenfühler GOF 130

2 laserverschweißte federnde Spiralfedern aus NiCr-Ni, Keramikrohr, Kunststoffgriff, Silikonkabel, DIN-Stecker

Ansprechgeschwindigkeit: ca. 2 sec.

Messbereich [°C]	Art.-Nr.	EUR	KS
- 65 bis + 900	1206 760 189	115,00	• SE05

Messtemperatur [°C]	Art.-Nr.	EUR	KS
66	1000 760 001	17,25	SU02
75	1000 760 002	17,25	SU02
100	1000 760 003	17,25	SU02
125	1000 760 004	17,25	SU02
204	1000 760 005	17,25	SU02
288	1000 760 006	17,25	SU02
300	1000 760 007	17,25	SU02
316	1000 760 008	17,25	SU02
371	1000 760 009	17,25	SU02
500	1000 760 010	17,25	SU02
593	1000 760 011	17,25	SU02
677	1000 760 012	17,25	SU02



5

PROMAT



Infrarotthermometer IR 100

zuschaltbarer Laserpunkt · mehrstellige Anzeige · zuschaltbare Display-Beleuchtung · Data-Hold-Funktion · automatische Abschaltung

Lieferumfang: Infrarotthermometer, Batterie

Ersatzbatterie siehe Art.-Nr. 4000 901 814

Messbereich [°C]	- 40 bis 580
Genauigkeit [°C]	±2/±3
Arbeitstemperatur [°C]	0 bis 40
Messverhältnis	12:1
Emissionsgrad	0,95 (fest eingestellt)
Laserklasse	2
Batterien	1 x 9V E-Block
Art.-Nr.	4000 828 941
EUR	34,95
KS	PX05

TFA



Infrarotthermometer

berührungsloses Messen der Oberflächentemperatur · für spiegelnde Oberflächen nicht geeignet · **höchste Genauigkeit durch spezielle Präzisionsglaslinse** · < 1 Sekunde Messdauer · Doppel-Laservisier (zeigt den tatsächlichen Messfleck an) · großes Display zur gleichzeitigen Darstellung von Messwert sowie Max/Min- oder Grenzwerten · umschaltbar °C/°F · Ziellaser und Hintergrundbeleuchtung · HOLD-, MAX-, MIN-, DIF-, AVG-Funktion · einstellbarer Emissionsgrad · akustische und optische Grenzwertalarne · Eingang für Thermoemfentfühler (auf Anfrage lieferbar) · geprüft mit 3 Messpunkten (0 °C/ + 100 °C/ + 450 °C)

Lieferumfang: Infrarotthermometer, Kalibrierschein, Koffer, Batterien

Messbereich [°C]	- 60 bis + 1000
Messverhältnis	50:1
Laserklasse	2
Batterien	2 x Typ AAA
Art.-Nr.	9000 495 037
EUR	259,00
KS	IC38



BECK
MAPAL GROUP

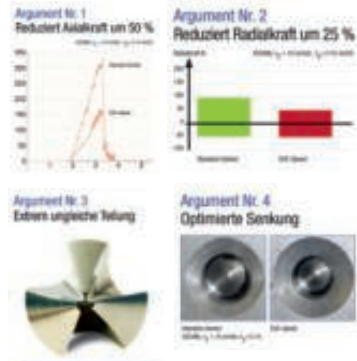

HSS-Spezial DIN 335-C 90°

Kegelsenkersatz EUC-Speed

HSS · spezialbeschichtet · DIN 335 C · 3 Schneiden · Senkwinkel 90° · Zylinderschaft · rechtsschneidend · Präzisionsausführung · radial hinterschliften · zur Bearbeitung von Stahl, Guss und Buntmetallen

Vorteile:

- Reduzierung der Axialkraft um 50 % (= weniger Vorschubkraft)
- Reduzierung der Radialkraft um 25 % (= weniger Ratterneigung)
- optimierte Senkung

durch neue Geometrie, präparierte Schneidkanten und die extrem ungleiche Teilung (EUC) in Kunststoffbox

Inhalt	Ø [mm]	Art.-Nr.	EUR	KS
spezialbeschichtet				
5-teilig	6,3 / 10,4 / 16,5 / 20,5 / 25	4000 806 026	215,00	ZU02

HSS DIN 338 Typ N Nenn-Ø h8

Spiralbohrermagazin

HSS · DIN 338 · Typ N · rollgewalzt · rechtsschneidend · Ø 1-10 mm (je 10 Spiralbohrer 1,0-8,0 mm, 0,5 mm steigend und je 5 Spiralbohrer 8,5-10,0 mm, 0,5 mm steigend) in Metallkoffer

Nenn-Ø [mm]	Schneidstoff	steigend um [mm]	Inhalt	Art.-Nr.	EUR	KS
1-10	HSS	0,5	170 teilig	4000 861 943	86,95	ZU01

PROMAT



HSS

HSS-Co

HSS HSS-Co DIN 338 Typ N VA Nenn-Ø h8

Spiralbohrersatz

DIN 338 · profilgeschliffen · mit Zylinderschaft · rechtsschneidend · für alle normalen Bohrarbeiten

HSS: für Stahl, Guss, NE-Metalle

HSS-Co: für rost- und hitzebeständige Stähle

in schlag- und bruchfester Kunststoffkassette

Art.-Nr. 4000 861 961, 4000 861 942, 4000 861 965
wmit Kernlochmaßen 3,3 / 4,2 / 6,8 / 10,2 mm

Industriequalität

Nenn-Ø [mm]	steigend um [mm]	Inhalt	Art.-Nr.	EUR	KS
HSS Typ N					
1-10	0,5	19 teilig	4000 861 960	46,95	PU10
1-13	0,5	25 teilig	4000 861 962	92,95	PU10
HSS-Co Typ VA					
1-10	0,5	19 teilig	4000 861 963	69,95	PU10
1-13	0,5	25 teilig	4000 861 970	139,00	PU10

PROMAT

HSS DIN 335-C 90°

Kegelsenkersatz

DIN 335 C · 3 Schneiden · Senkwinkel 90° · zum Ansenken und Entgraten von Bohrungen in Kunststoffbox



Inhalt	Ø [mm]	Art.-Nr.	EUR	KS
HSS				
5-teilig	6,3 / 10,4 / 16,5 / 20,5 / 25	4000 865 208	74,95	PE11

PROMAT



HSS

HSS-Co

HSS HSS-Co DIN 335-C VA 90°

Kegelsenkersatz

DIN 335 C · 3 Schneiden · Senkwinkel 90° · zum Ansenken und Entgraten von Bohrungen in schlag- und bruchfester Kunststoffkassette

Inhalt	Ø [mm]	Art.-Nr.	EUR	KS
HSS				
5-teilig	6,3 / 10,4 / 16,5 / 20,5 / 25	4000 865 210	93,95	PE11
HSS-Co				
6-teilig	6,3 / 8,3 / 10,4 / 12,4 / 16,5 / 20,5	4000 865 220	99,95	PE11



HSS

Werks-
norm

Stufenbohrer

HSS · spiralgenutet · mit Kreuzanschliff · 2 Schneiden ·
Präzisionsausführung · Spitzenwinkel 118° · Stufenwinkel 90° ·
Schaft mit 3 Spannflächen

Bohrbereich [mm]	Ø [mm]	Gesamt-L. [mm]	Schaft-Ø [mm]	Stufenanzahl	Schaft-L. [mm]	Art.-Nr. unbeschichtet	EUR	KS
4-12	4/ 5/ 6/ 7/ 8/ 9/ 10/ 11/ 12	79	6	9	22	4000 862 081	18,95	PE11
4-20	4/ 6/ 8/ 10/ 12/ 14/ 16/ 18/ 20	70	9	9	22	4000 862 082	24,95	PE11
4-30	4/ 6/ 8/ 10/ 12/ 14/ 16/ 18/ 20/ 22/ 24/ 26/ 28/ 30	100	10	14	24	4000 862 083	47,95	PE11



Stufenbohrer ULTIMATECUT

Das neue 5-in-1-Werkzeug!

Durch die revolutionäre Schneidengeometrie vereint der Stufenbohrer unterschiedlichste Anwendungen und Werkzeuge. Dadurch sind **Zeitersparnisse von bis zu 75%** möglich, wodurch das Werkzeug neue Maßstäbe in der Bearbeitungszeit setzt.

Zudem verfügt der Stufenbohrer über **4 Schneiden** sowie eine **Stufenlänge von 10 mm**, wodurch auch die Bearbeitung dickerer Materialien problemlos möglich ist. Der **3-Flächen-Schaft** verhindert das Durchdrehen im Bohrfutter und sorgt für eine **optimale Kraftübertragung bei geringem Kraftaufwand**.

Zudem verbessert die **RUNaTEC-Beschichtung** die Qualität des beschichteten Werkzeugs. **Vorteil: Extrem hohe Verschleißfestigkeit** und die **starke Reduzierung der Materialverschweißungen**. Das Resultat ist neben einer **hohen Schnittgeschwindigkeit** eine **optimale, glatte Oberfläche**.

Die technischen Vorteile:

- kein **Ankörn** dank speziell entwickelter Turbo-Spitze
- **keine Werkzeugwechsel** die durch Vorbohren und durch verschiedene Bohrloch-Durchmesser, wie z.B. bei **Spiralbohrern**, anfallen
- keine Probleme bei der **Bearbeitung schwer zugänglicher Stellen** z.B. T-Träger, an denen der Einsatz von Kernbohrmaschinen mit **Kernbohrern** problematisch ist
- keine Probleme mit **geringer Haftkraft** von Magnetständerbohrmaschinen bei Materialien <10 mm, da mit Handbohrmaschinen gebohrt werden kann
- kein extra **Entgraten** nötig, da die Folgestufe diese Funktion übernimmt

Fazit:

Der Stufenbohrer ULTIMATECUT von Ruko verspricht eine hohe Wirtschaftlichkeit durch weniger benötigte Werkzeuge, keine Werkzeugwechsel und absolute Flexibilität.



HSS-
RUNaTEC

Werks-
norm

Stufenbohrer ULTIMATECUT

HSS · RUNaTEC-beschichtet · spiralgenutet · mit speziell entwickelter TURBO-Spitze · 4 Schneiden · Spitzenwinkel 130° · Stufenwinkel 90° ·
Stufenlänge 10 mm · Schaft mit 3 Spannflächen

Bohrbereich [mm]	Ø [mm]	Gesamt-L. [mm]	Schaft-Ø [mm]	Stufenanzahl	Art.-Nr. RUNaTEC	EUR	KS
6 - 12	6/ 7/ 8/ 9/ 10/ 11/ 12	105	8	7	4000 865 772	109,00	ZD04
6 - 20	6/ 8/ 10/ 12/ 14/ 16/ 18/ 20	120	10	8	4000 865 773	135,00	ZD04
6 - 27	6/ 9/ 12/ 15/ 18/ 21/ 24/ 27	125	12	8	4000 865 774	175,00	ZD04

PROMAT



Stufenbohrersatz
HSS · spiralgenutet · mit Kreuzanschliff · Schaft mit 3 Spannflächen
in schlag- und bruchfester Kunststoffkassette

Inhalt	Ø [mm]	Art.-Nr.	EUR	KS
3 teilig	4-12/4-20/4-30	4000 862 088	119,00	PE11



PROMAT



**Gewinde-
schneidzeugsatz**
HSS · M3 - M12

bestehend aus:
je 1 Satz Handgewindebohrer DIN 352 M3, M4, M5, M6, M8, M10, M12
je 1 Stück Schneideisen M3, M4, M5, M6, M8, M10, M12
je 1 Stück Schneideisenhalter 25 x 9
je 1 Stück verstellbares Windeisen Gr. 1 1/2
je 1 Stück Schraubendreher Gewindelehre
in Metallkassette



Inhalt	Art.-Nr.	EUR	KS
32 teilig	4000 867 530	92,95	PK43



Stufenbohrersatz ULTIMATECUT
HSS · RUNaTEC-beschichtet · spiralgenutet ·
mit speziell entwickelter TURBO-Spitze ·
4 Schneiden · **Stufenlänge 10 mm** · Schaft mit 3 Spannflächen
in schlag- und bruchfester Kunststoffkassette

Inhalt	Ø [mm]	Art.-Nr.	EUR	KS
3 teilig	6-12/6-20/6-27	4000 865 221	355,00	ZD04



PROMAT



**Gewindeschneid-
zeugsatz**
HSS · M3-M12

bestehend aus:
je 1 Satz Handgewindebohrer
3tlg. DIN 352 M3, M4, M5, M6, M8, M10, M12
je 1 Stück Schneideisen DIN 22568 M3, M4, M5, M6, M8, M10, M12
je 1 Stück Schneideisenhalter 20 x 5, 20 x 7, 25 x 9, 30 x 11, 38 x 14
je 1 Stück verstellbares Windeisen Gr. 1 + 2
je 1 Stück Schraubendreher, Gewindelehre
je 1 Stück Kernlochspiralbohrer Ø 2,5/ 3,3/ 4,2/ 5,0/ 6,8/ 8,5/ 10,2 mm
in Metallkassette

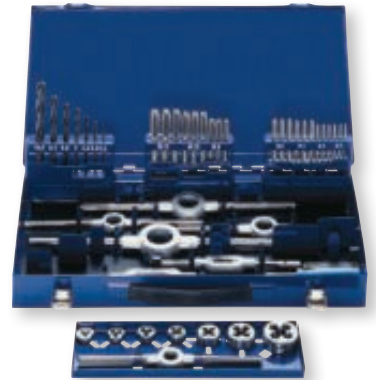

Inhalt	Art.-Nr.	EUR	KS
44 teilig	4000 867 531	139,00	PK43



Weitere Informationen / technische Daten siehe Seite 5/34

PROMAT



Gewindebohrersatz
HSS · DIN 352 · metrisches ISO-Gewinde
bestehend aus:

je 1 Einschnittgewindebohrer
M3, M4, M5, M6, M8, M10 und M12
je 1 Kernlochspiralbohrer Ø 2,5/ 3,3/ 4,2/ 5,0/ 6,8/ 8,5/ 10,2 mm
1 verstellbares Windeisen Größe 1 1/2
in Metallkassette

Gewinde-Nenn-Ø	Inhalt	Art.-Nr.	EUR	KS
M3-M12	15 teilig	4000 867 525	53,95	PK43



PROMAT



**Gewindeschneid-
zeugsatz**
HSS · M3 - M20

bestehend aus:
je 1 Satz Handgewindebohrer 3tlg.
DIN 352 M3, M4, M5, M6, M8, M10, M12, M14, M16, M18, M20
je 1 Stück Schneideisen
EN 22568 M3, M4, M5, M6, M8, M10, M12, M14, M16, M18, M20
je 1 Stück Schneideisenhalter 20 x 5, 20 x 7, 25 x 9, 30 x 11, 38 x 14, 45 x 18
je 1 Stück verstellbares Windeisen Gr. 1 + 3
je 1 Stück Schraubendreher, Gewindelehre
in Metallkassette



Inhalt	Art.-Nr.	EUR	KS
54 teilig	4000 867 534	299,00	PK43

PROMAT



Gewinde-Komplett-Set
12-teilige Profi 3 in 1 Multibox mit Spiralbohrern, Kegel-
und Entgratsenker und Maschinengewindebohrern zur
optimalen Metallbearbeitung

Inhalt:
5 Stück Maschinengewindebohrer, HSS-Co, Form B, M4,
M5, M6, M8, M10
2 Stück Kegel- und Entgratsenker, HSS, 12,4/ 20,5 mm
5 Stück Spiralbohrer, HSS, 3,3/ 4,2/ 5,0/ 6,8/ 8,5 mm



Inhalt	Art.-Nr.	EUR	KS
12-teilig	4000 806 019	57,95	PK43

PROMAT



Maschinengewindebohrersatz M3 - M12

bestehend aus:

je 1 Stück MGB, HSS-Co, DIN 371 M3/ M4/ M5/ M6/ M8/ M10
DIN 376 M12

je 1 Stück Spibo 2,5/ 3,3/ 4,2/ 5,0/ 6,8/ 8,5/ 10,2 mm

in schlag- und bruchfester Kunststoffkassette

Ausführung	Inhalt	Ausführung Spiralbohrer	Art.-Nr.	EUR	KS
Form B - für Durchgangsgewinde	14 teilig	DIN 338, HSS	4000 867 536	105,00	PU15
Form B - für Durchgangsgewinde - VA	14 teilig	DIN 338, HSS-Co	4000 867 537	175,00	PU15
Form C 35° RSP für Sacklochgewinde	14 teilig	DIN 338, HSS	4000 867 538	119,00	PU15
Form C 35° RSP für Sacklochgewinde - VA	14 teilig	DIN 338, HSS-Co	4000 867 539	189,00	PU15

PROMAT



Zylinderform ohne Stirnverzahnung



Frässtift

Hartmetall · mit Kreuzverzahnung (nach DIN MX) · Schaft-Ø 6 mm

Ø [mm]	Kopf-L. [mm]	Gesamt-L. [mm]	Verzahnung	Schaft-Ø [mm]	Art.-Nr.	EUR	KS
Form ZYA							
6	18	58	Kreuz	6	4000 868 641	18,75	PU11
8	18	60	Kreuz	6	4000 868 642	22,95	PU11
10	20	60	Kreuz	6	4000 868 643	24,95	PU11
12	25	65	Kreuz	6	4000 868 644	33,95	PU11

PROMAT



Walzenrundform



Frässtift

Hartmetall · mit Kreuzverzahnung (nach DIN MX) · Schaft-Ø 6 mm

Ø [mm]	Kopf-L. [mm]	Gesamt-L. [mm]	Verzahnung	Schaft-Ø [mm]	Art.-Nr.	EUR	KS
Form WRC							
6	18	56	Kreuz	6	4000 868 661	20,95	PU11
8	18	56	Kreuz	6	4000 868 662	21,95	PU11
10	20	60	Kreuz	6	4000 868 663	23,95	PU11
12	25	65	Kreuz	6	4000 868 664	36,95	PU11

PROMAT



Rundbogenform



Frässtift

Hartmetall · mit Kreuzverzahnung (nach DIN MX) · Schaft-Ø 6 mm

Ø [mm]	Kopf-L. [mm]	Gesamt-L. [mm]	Verzahnung	Schaft-Ø [mm]	Art.-Nr.	EUR	KS
Form RBF							
6	18	58	Kreuz	6	4000 868 681	21,95	PU11
8	18	60	Kreuz	6	4000 868 683	27,95	PU11
10	20	60	Kreuz	6	4000 868 684	28,95	PU11
12	25	65	Kreuz	6	4000 868 682	36,95	PU11

PROMAT



Spitzbogenform/ Geschosform



Frässtift

Hartmetall · mit Kreuzverzahnung (nach DIN MX) · Schaft-Ø 6 mm

Ø [mm]	Kopf-L. [mm]	Gesamt-L. [mm]	Verzahnung	Schaft-Ø [mm]	Art.-Nr.	EUR	KS
Form SPG							
6	18	58	Kreuz	6	4000 868 701	21,95	PU11
10	20	60	Kreuz	6	4000 868 702	24,95	PU11
12	25	65	Kreuz	6	4000 868 703	31,95	PU11

HM

Frässtift**Hartmetall** · mit Kreuzverzahnung (nach DIN MX) · **Schaft-Ø 6 mm**

Kugelform

Ø [mm]	Kopf-L. [mm]	Gesamt-L. [mm]	Verzahnung	Schaft-Ø [mm]	Art.-Nr.	EUR	KS
Form KUD							
6	5	56	Kreuz	6	4000 868 721	20,95	PU11
8	7	47	Kreuz	6	4000 868 722	17,95	PU11
10	9	49	Kreuz	6	4000 868 723	21,95	PU11
12	11	51	Kreuz	6	4000 868 724	23,95	PU11

HM

Frässtift**Hartmetall** · mit Kreuzverzahnung (nach DIN MX) · **Schaft-Ø 6 mm**

Spitzkegelform

Ø [mm]	Kopf-L. [mm]	Gesamt-L. [mm]	Verzahnung	Schaft-Ø [mm]	Art.-Nr.	EUR	KS
Form SKM							
6	13	58	Kreuz	6	4000 868 761	22,95	PU11
12	25	65	Kreuz	6	4000 868 762	34,95	PU11

HM

Frässtift**Hartmetall** · mit Kreuzverzahnung (nach DIN MX) · **Schaft-Ø 6 mm**

Rundkegelform

Ø [mm]	Kopf-L. [mm]	Gesamt-L. [mm]	Verzahnung	Schaft-Ø [mm]	Art.-Nr.	EUR	KS
Form KEL							
8	25	70	Kreuz	6	4000 868 741	28,95	PU11
10	20	65	Kreuz	6	4000 868 742	30,95	PU11
12	32	77	Kreuz	6	4000 868 743	36,95	PU11

HM

Frässtiftesatz**Hartmetall** · mit Kreuzverzahnung (nach DIN MX) · **Schaft-Ø 6 mm****Bestehend aus je 1 Stück Frässtift:**

Zylinderform ohne Stirnverzahnung 6 x 18 mm, 10 x 20 mm

Walzenrundform 10 x 20 mm, 12 x 25 mm

Rundbogenform 10 x 20 mm, 12 x 25 mm

Kugelform 10 x 9,0 mm

Rundkegelform 12 x 32 mm

Spitzkegelform 12 x 25 mm

Spitzbogenform 12 x 25 mm

in Kunststoffkassette

Inhalt	Verzahnung	Art.-Nr.	EUR	KS
10-teilig	Kreuz	4000 868 788	235,00	PC21

Schweißbadsicherungen



Konkave Form lose bzw. mit Federklammer



Sonderkeramik für HV- und Kehlnähte



Konkave Form auf selbstklebendem Aluminiumband



Zylindrische Badsicherung

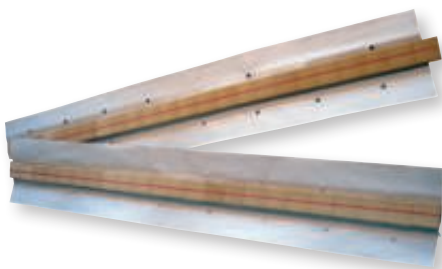

Keramische Badsicherung

auf Aluminiumklebeband 600 mm Länge · durch die Einseitenschweißung auf Keramik erzielt der Anwender enorme ökonomische Vorteile · er erhöht die Schweißleistung und die Qualität der Schweißverbindung

Merkmale:

- Wurzelschweißen im Sprühlichtbogen - hohe Qualität der Wurzellage
- kein Ausschleifen, kein Ausfugen - tiefer Einbrand - weniger Bindefehler

Je nach Schweißaufgabe gibt es eine Vielzahl verschiedener keramischer Schweißbadsicherungen:

- zylindrische Form mit verschiedenen Durchmessern
- flache Form mit Trapez- oder Halbrund-Nut
- Sonderformen

Ausführung	B [mm]	B1 [mm]	D [mm]	H [mm]	T [mm]	Art.-Nr.	EUR	KS
rund	-	-	6,3	-	-	1000 152 840	5,25	SU02
rund	-	-	9,5	-	-	1000 152 841	5,25	SU02
rund	-	-	12,7	-	-	1000 152 843	5,25	SU02
Halbrundnut	25,4	9,5	-	6,3	1	1000 152 846	5,25	SU02
Halbrundnut	25,4	11,1	-	6,3	1,6	1000 152 847	5,25	SU02
Trapeznut	25,4	11,1	-	6,3	1,6	1000 152 851	5,25	SU02

Der Einsatz keramischer Schweißbadsicherungen ist beim Einseitenschweißen ein effektives Mittel zur Rationalisierung der Schweißprozesse und somit zur Reduzierung der Fertigungskosten. Die Einseitenschweißung wird angewandt ab Wänddicken von 4 mm mit Spaltöffnungen von 4-10 mm.

Vorteil:

- geringerer Aufwand der Nahtvorbereitung
- sehr gute Wurzelqualität, dadurch Wegfall des Ausfugens bzw. Ausschleifens der Wurzellage
- größere Abschmelzleistung durch höhere Schweißströme
- röntgen sichere Nähte durch zuverlässigen Einbrand

Einsatzbereiche:

- Rohrleitungsbau
- Tank- und Behälterbau
- Schiffbau
- Brückenbau
- Maschinenbau

Querschnittsmodelle

Konkave Form:

Anwendung bei Schweißzusätzen ohne oder mit geringer Schlackenbildung. Befestigung mittels Metallschienen, Aluminiumfolie bzw. Federklammer (für unlegiertes Material).

Trapezförmige Aussparung:

Anwendung für Schweißzusätze mit größerer Schlackenmenge. Befestigung analog konkave Form.

Keramik aufgefädelt:

Anwendung, wo eine hohe Flexibilität der Badsicherung erforderlich ist z.B. Behälterbau.

Zylindrische Badsicherung:

Anwendung für X-, HV- und K-Nähte. Kein Ausschleifen der Wurzel notwendig. Zur Befestigung werden die Badsicherungen auf Draht gefädelt.

Einsatzempfehlungen:

Die richtige Auswahl der Querschnittsmodelle ist abhängig vom Schweißverfahren, der Art des Schweißzusatzes sowie der Nahtgeometrie.

Ausgehend vom konkreten Anwendungsfall berät Sie unser schweißtechnischer Außendienst vor Ort!

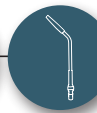

Formiergassystem DWT

bestehend aus Basiseinheit, Eingangsdichtung und Ausgangsdichtung · für Rohrinne Durchmesser von 25 - 320 mm · Basiseinheitenlänge 200 mm · auswechselbare Dichtungsscheiben · Temperaturbeständigkeit bis 320 °C

Ø [mm]	Bereich [mm]	Art.-Nr.	EUR	KS
32	25 - 31	1205 750 850	139,00	• SK06
43	32 - 40	1205 750 851	139,00	• SK06
54	41 - 50	1205 750 852	145,00	• SK06
64	52 - 61	1205 750 853	149,00	• SK06
78	62 - 74	1205 750 854	165,00	• SK06
90	75 - 86	1205 750 855	185,00	• SK06
110	85 - 100	1205 750 856	195,00	• SK06
120	100 - 110	1205 750 857	209,00	• SK06
142	120 - 135	1205 750 858	235,00	• SK06
160	140 - 155	1205 750 859	265,00	• SK06
175	150 - 165	1205 750 860	279,00	• SK06
210	175 - 200	1205 750 861	315,00	• SK06
230	195 - 215	1205 750 862	335,00	• SK06
270	235 - 260	1205 750 863	359,00	• SK06
290	255 - 280	1205 750 864	385,00	• SK06
310	275 - 300	1205 750 865	409,00	• SK06
330	290 - 320	1205 750 866	435,00	• SK06



Formiergassystem

praktisches Komplettsystem mit Formiergasdichtungen und Basiseinheit · bestehend aus einer Basiseinheit und einer Eingangs- und Ausgangsdichtung mit jeweils zwei Lippen

Lieferung im Koffer

Bereich [mm]	Art.-Nr.	EUR	KS
25 - 165	1205 750 885	1089,00	• SK06



Basiseinheit

für Formiergassystem · kompatibel mit allen erhältlichen Dichtscheiben

Länge [mm]	Art.-Nr.	EUR	KS
200	1205 750 410	95,95	• SK06



Doppeldichtung

passend zu DWT Formiergassystem

Ø [mm]	Bereich [mm]	Ausführung	Art.-Nr.	EUR	KS
32	25 - 31	Silikon	1205 750 867	9,50	• SK06
43	32 - 40	Silikon	1205 750 868	9,50	• SK06
54	41 - 50	Silikon	1205 750 869	12,50	• SK06
64	52 - 61	Silikon	1205 750 870	16,25	• SK06
78	62 - 74	Silikon	1205 750 871	21,95	• SK06
90	75 - 86	Silikon	1205 750 872	38,95	• SK06
110	85 - 100	Silikon	1205 750 873	42,95	• SK06
120	100 - 110	Silikon	1205 750 874	50,95	• SK06
142	120 - 135	Silikon	1205 750 875	65,95	• SK06
160	140 - 155	Silikon	1205 750 876	82,95	• SK06
175	150 - 165	Silikon	1205 750 877	91,95	• SK06
210	175 - 200	Silikon	1205 750 878	115,00	• SK06
230	195 - 215	Silikon	1205 750 879	125,00	• SK06
270	235 - 260	Silikon	1205 750 880	139,00	• SK06
290	255 - 280	Silikon	1205 750 881	155,00	• SK06
310	275 - 300	Silikon	1205 750 882	165,00	• SK06
330	290 - 320	Silikon	1205 750 883	185,00	• SK06



Formiergaspapier Liquifilm

vollständig biologisch abbaubare, wasserlösliche Spülgasfolie, verwendbar beim WIG-Schweißen als Spülgasdamm · löst sich vollständig auf nach erfolgreichem Spülvorgang und hinterlässt keine Rückstände im Rohr · reißfest · geeignet beim Schweißen von Edelstahl, Duplex, Chrom-Molybdänst und Titan · verbessert den Wurzelschutz beim Rohrschweißen · **Art.-Nr. 1205 750 411:** Kompletts-Set, bestehend aus der wasserlöslichen Folie im Blockformat (B 1 x L 20 m), Kleber (2 x 250 ml) und Schneidmesser · **Art.-Nr. 1205 750 412:** wasserlösliche Folie als Rolle (B 1 x L 20 m)

Breite [m]	Länge [m]	Art.-Nr.	EUR	KS
1	20	1205 750 411	205,00	• SK06
1	20	1205 750 412	175,00	• SK06



Formiergaskleber Liquifilm

Folienkleber passend zur wasserlöslichen Formierfolie

Inhalt [ml]	Art.-Nr.	EUR	KS
250	1205 750 415	14,25	• SK06



Schweißabdeckband fiback

Glasfaser-Schweißabdeckband zur Schweißbadsicherung · hitzebeständig bis 550 °C · minimiert Rückspülungen · ausgelegt für Schweißanwendungen bis 600 A · flexibel, temperaturbeständig, frei von Halogenen und Fluorkohlenstoffen ·

Breite [mm]	Länge [m]	Art.-Nr.	EUR	KS
64	12,5	1205 750 420	105,00	● SK06
101,6	12,5	1205 750 421	165,00	● SK06

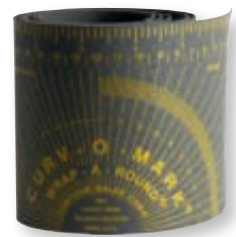

Anreißband

ideales Hilfsmittel zum Anreißen an der Außenoberfläche von Rohren · dank des Aufdrucks und den stabilen Kanten sind Winkelmarkierungen und gerade Linien leicht zu setzen · das asbestfreie Material hält Temperaturen bis ca. 288 °C stand

Ausführung ["]	Art.-Nr.	EUR	KS
3 - 6	1205 750 470	46,95	● SK06
3 - 10	1205 750 471	53,95	● SK06
4 - 12	1205 750 472	61,95	● SK06



Spülgasabdeckband Zone Tape

zur Versiegelung des C-Maß zwischen den Rohren · minimiert den Gasverlust während des Spülvorgangs · Schweißen ohne Verunreinigungen durch den kleberfreien Mittelbereich · halogen- und fluorocarbonfrei · aus Aluminiumfolie · Stärke 74 µm · passt sich optimal an unregelmäßige Oberflächen an · verringert die Rohrreinigungszeit · verringert die Gasmenge · Hitzeresistenz Kleber: 219 °C · Hitzeresistenz Abdeckband: 313 °C · Mindesttemperatur Anwendung: -12,5 °C · Anwendungsgebiete: Atomenergiebranche, Chemieindustrie, Kraftwerke, Luftfahrt, etc.

Breite [mm]	Länge [m]	Art.-Nr.	EUR	KS
63	22	1205 750 425	63,95	● SK06
101	22	1205 750 426	115,00	● SK06



Formiergaspapier

vorgeformter, selbstklebender wasserlöslicher Spüldamm · Seitenwände sind konisch zugeschnitten, so dass sie in verschiedene Rohrdurchmesser passen · durch das flache Design kann sich das Gas gleichmäßig auf dem Spüldamm verteilen

Breite [mm]	Länge [m]	Art.-Nr.	EUR	KS
230	50	1205 750 473	109,00	● SK06
390	50	1205 750 474	195,00	● SK06



Schweißabdeckband EZ Tape

3 mill (75 Mikronen dicke) Aluminiumfolie · halogenfrei · vollbeschichtetes Aluminium-Schweißband mit dem Wurzelspalten während des Spülens abgedichtet und Rohrenden für den Transport versiegelt werden können · weiche Folie · passt sich gut an viele verschiedene unregelmäßige Oberflächen an · temperaturbeständig bis 260 °C · Montagetemperatur min. -12,5 °C · geeignet für den Einsatz in kalten Umgebungsbedingungen, zum Versiegeln von Rohren in der Heizungs-, Klima- und Kältetechnik und als Dampfsperre · einsetzbar für viele weitere Anwendungen, z. B. zum Versiegeln von Rohren in der Heizungs-, Klima- und Kältetechnik

Breite [mm]	Länge [m]	Art.-Nr.	EUR	KS
51	23	1205 750 427	57,95	● SK06



Sauerstoffmessgerät Oxy-Pro

Messbereich 5-999 ppm O₂ · LED-Display · Parameter-Eingabe über Folientastatur · Temperaturregulierter Zirkoniumsensor · Messzelle aus Zirkonoxid (wartungsfrei) · geeignet für Inerte Gase und Gase mit Wasserstoffanteil bis max. 10 % · akkubetriebenes Sauerstoffmessgerät mit einer Betriebszeit bis zu 8 Stunden · Steckernetzteil 110 VAC -240 VAC, 12 V · Dokumentation von Sauerstoff-Wert, Datum, Uhrzeit und Projektname · verschiedene Schnittstellen, USB, 0 -5 VDC, digital · frei einstellbarer Arbeitsbereich · Sprachwahl Deutsch und Englisch · Erinnerung des Validierungsvorgangs · USB-Schnittstelle für Speicherung von Parametersätzen · optisches Signal während der Messung bei noch nicht erreichtem Messwert · robustes Kunststoffgehäuse mit Gummischutzrahmen · Außenmaße L185 x B93 x H36 mm · Gewicht 450 g · Schlauchset 1 m, inkl. Filter und Kanüle · Validierungszertifikat · inkl. Transportkoffer

Art.-Nr.	EUR	KS
1205 750 302	1675,00	● SK25



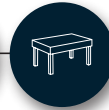

Schweißelektrodotrockner

tragbar · ideales Gerät für Baustellen. Gehäuse doppelwandig und gut isoliert · alle Geräte des Typs SET 1 sind standardmäßig mit einem Elektroden-Tragekorb ausgerüstet · zur leichteren Entnahme der Elektroden · Innenraum komplett aus Edelstahl · TR Ausführung: stufenlos einstellbare Temperatur

Typ	SET-1/230	SET-1/230TR
Netzanschluss [V]	230	230
Leistung [kW]	0,12	0,24
Temperatur max. [°C]	100	150
Fassungsvermögen	1 Paket	1 Paket
Gewicht	6 kg	8 KG
H x B x T [mm]	555 x 140 x 140	585 x 150 x 180
Art.-Nr.	1206 760 100	1206 760 101
EUR	375,00	585,00
	●	●
KS	SB04	SB04



1206 760 100



1206 760 101

Kuepper Solutions
Power. Innovation. Responsibility.

Schweißelektrodotrockner

tragbar · stabile Ausführung, Gerät tragbar, ideal für Montagen. Gehäuse und Deckel doppelwandig und gut isoliert · Temperatur stufenlos einstellbar · Thermostat mit Kontroll-Lampe · Innenraum komplett aus Edelstahl · TR Ausführung: stufenlos einstellbare Temperatur

Gerät wird ohne Tragekorb geliefert

Typ	SET-2/230	SET-4/4 230
Netzanschluss [V]	230	230
Leistung [kW]	0,6	1,2
Temperatur max. [°C]	300	400
Fassungsvermögen	2 Pakete	4 Pakete
Gewicht [kg]	14	18
H x B x T [mm]	690 x 270 x 230	690 x 310 x 270
Art.-Nr.	1206 760 102	1206 760 104
EUR	675,00	875,00
	●	●
KS	SB04	SB04



1206 760 102



1206 760 104

Kuepper Solutions
Power. Innovation. Responsibility.

Zubehör	Art.-Nr.	EUR	KS
Elektroden-Tragekorb Set-2/230	1206 760 105	92,95	● SB04
Elektroden-Tragekorb Set-4/230 und Set-4/4 230	1206 760 106	115,00	● SB04

Schweißelektrodotrockner

stationär · 4 Einlegeböden mit je 5 abgeteilten Elektrodenfächern ermöglichen eine übersichtliche Lagerung mehrerer Elektrodensorten · Gehäuse und Tür doppelwandig und gut isoliert. Temperatur einstellbar · Thermostat mit Kontroll-Lampe · Innenraum einschließlich der Auflagen komplett aus Edelstahl

Typ	SET-50/4
Netzanschluss [V]	230/400
Leistung [kW]	3,75
Temperatur max. [°C]	400
Fassungsvermögen	50 Pakete
Gewicht [kg]	146
H x B x T [mm]	1080 x 740 x 810
Art.-Nr.	1206 760 107
EUR	4085,00
	●
KS	SB04



Kuepper Solutions
Power. Innovation. Responsibility.

PROMAT

Stahlblechwerkzeugkoffer

aus Qualitäts-Stahlblech · blau pulverbeschichtet · mit großen Tragegriffen · Innenraum mit Hartfaserplatten verkleidet (4 mm stark) · herausnehmbarer Einsatz für Werkzeuge · Deckelinnenseite mit Fach für Pläne usw. · ein Deckelanschlag hält den Deckel auf Wunsch in geöffneter Stellung · abschließbar mittels Vorhängeschloss (gehört nicht zum Lieferumfang)



Inhalt [l]	73,5	120	200
B x T x H [mm] ca. außen	690 x 360 x 310	830 x 440 x 340	910 x 530 x 430
Art.-Nr.	4000 871 200	4000 871 202	4000 871 204
EUR	129,00	155,00	189,00
KS	PX25	PX25	PX25

PARAT®

Werkzeugtasche
aus Rindsleder, Seitenteile aus Con-Pearl®, ABS-Kunststoff · stabiler Stollengriff · Leergewicht 0,6 kg · abnehmbare Trageriemen · Steckschlösser abschließbar



Lieferung ohne
Werkzeuge/Inhalt

B x T x H [mm]	Inhalt [l]	Art.-Nr.	EUR	KS
370 x 140 x 190	7	4000 871 641	32,95	WK26

PROMAT



4000 871 661

4000 871 663

Schalenkoffer

Schalen aus hochschlagzähem ABS-Material · robuster Aluminiumrahmen mit Stoßkantenschutz schützt das Werkzeug und den Koffer · schwarze 2 abschließbare Kippschlösser sowie ein Zahlenschloss sorgen für höchste Sicherheit · 4 zusätzliche Bodenfüße sorgen für besondere Stabilität · höchster Komfort durch abnehmbaren Griff · Bodenschale durch Aluminium-Trennstege variabel unterteilbar · zusätzliches Dokumentenfach im A4 Format · mit Scharnierabdeckung und Sicherheitsdeckelhalter
Innenmaße: (B x T x H) 463 x 171 x 355 mm

Ausstattung Art.-Nr. 4000 871 661: herausnehmbare Werkzeugtafel im Deckel mit 22 Werkzeugtaschen auf Vorder- und Rückseite, herausnehmbare Abdeckplatte für Bodenschale mit 15 Werkzeugtaschen

Ausstattung Art.-Nr. 4000 871 663: herausnehmbare Werkzeugtafel im Deckel mit je 3 Modul-Werkzeughaltern für Werkzeuge mit D. 21mm auf Vorder- und Rückseite, herausnehmbare Abdeckplatte für Bodenschale mit 3 Modul-Werkzeughaltern für Werkzeuge bis D. 28mm

B x T x H [mm]	Inhalt [l]	Art.-Nr.	EUR	KS
500 x 200 x 420	28,1	4000 871 661	119,00	PB01
500 x 200 x 420	28,1	4000 871 663	129,00	PB01

STANLEY

Werkzeugkoffer Fatmax®

robuster Teleskopgriff · leichtgängige Rollen · strapazierfähiges 600-Denier Nylon · große Öffnung für leichtes Auffinden · verstellbarer Teiler im Innenraum · viele praktische Innentaschen und Fächer für optimale Aufbewahrung · verschließbares Fach für persönliche Gegenstände



B x T x H [mm]	Art.-Nr.	EUR	KS
500 x 360 x 410	8000 150 146	125,00	WK03

STANLEY

Werkzeugtasche FatMax

wasserdichter Boden aus robustem Kunststoff · verstärkte Nähte · ergonomischer Gummihandgriff · komfortabler und robuster Schultergurt · Lederverstärkungen an allen kritischen Stellen · elastische Halterungen im Inneren zum Befestigen von Werkzeugen



Lieferung ohne
Werkzeug/Inhalt

B x T x H [mm]	Art.-Nr.	EUR	KS
490 x 260 x 230	4000 787 157	51,95	WK03

PROMAT

Werkzeugtragekasten

aus Kunststoff · mit zwei Fächern und stabilem Alu-Tragegriff



B x T x H [mm]	Farbe	Art.-Nr.	EUR	KS
420 x 250 x 120	blau	4000 871 304	8,75	PX25



Montagewerkbank

Untergestell aus stabilem Stahlrohr · anklappbar · Buchen-Multiplexplatte mit Kantenschutz · äußerst stabil



B x T x H [mm]	Plattenstärke [mm]	Art.-Nr.	EUR	KS
1000 x 700 x 840	30	4000 870 127	155,00	WB13
1200 x 700 x 840	30	4000 870 130	165,00	WB13

STANLEY

Unterstellbock

Unterstellböcke aus Metall · Paarweise geliefert · zusammenklappbar · leicht zu transportieren und verstauen · Belastbarkeit bis zu 450 kg pro Paar



L x B x H [mm]	Tragfähigkeit [kg]	Gewicht [kg]	Art.-Nr.	EUR	KS
800 x 210 x 100	450	5,63	8000 504 229	70,95	WK03

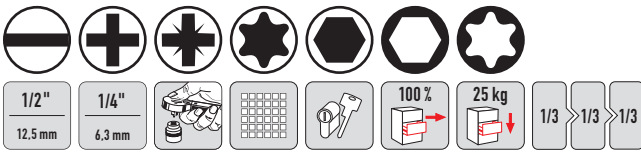

Werkzeugwagen TREND

mit **6** auf Kugelgelagerten Teleskopschienen herausziehbaren **Schubladen mit 100 % Auszug** mit jeweils einer Antirutschmatte · **automatischer Schubladeneinzug** · robuste Ablagefläche aus Polypropylen · Einteilerset für 4 Schubladen im Lieferumfang enthalten · mit Zentralverriegelung (nur eine Schublade gleichzeitig geöffnet) · abschließbar mittels eingebautem Zylinderschloss inkl. 2 Schlüsseln · PP Rollen – 2 starre und 2 lenkbare Rollen mit Feststellung · beidseitiges Lochwandsystem (9 x 9 mm) für einfache Installation von Zubehörartikeln · aus Stahlblech

Maß über alles aufgebaut mit Griff und Rädern (B x T x H) 755 x 465 x 1030 mm
 Maß nur Korpus (B x T x H) 678 x 459 x 859 mm
 Innenmaß Schubladen (B x T x H) 3 x 568 x 398 x 75 mm
 Innenmaß Schubladen (B x T x H) 3 x 568 x 398 x 154 mm

Tragkraft pro Schublade 25 kg / statische Gesamtbelastbarkeit 300 kg

Bestückung Schublade 1 (Modul Nr. 1):

Inhalt:

mit 6,3 mm (1/4")-Vierkantantrieb

- 1 Hebelumschaltknarre, **Rückschwenkwinkel 18°**
- je 1 6-kant-Steckschlüssel-Einsatz mit PROMAT-ENERGY-Profil SW 5 - 6 - 7 - 8 - 9 - 10 - 11 - 12 - 13 mm
- je 1 6-kant-Tiefbett-Steckschlüssel-Einsatz mit PROMAT-ENERGY-Profil SW 6 - 7 - 8 - 10 mm
- je 1 Steckschlüssel-Einsatz für Schrauben mit **Innen-TORX®-Profil** Gr. T 15 - T 20 - T 25, T 30
- je 1 Steckschlüssel-Einsatz für Schrauben mit **Außen-TORX®-Profil** SW E 4, E 5, E 6, E 8
- je 1 Steckschlüssel-Einsatz für Schrauben mit **Innen-Sechskant-Profil** SW 3,4,5,6 mm
- je 1 Steckschlüssel-Einsatz für **Schlitzschrauben** 0,8 x 4,0 mm und 1,0 x 5,5 mm
- je 1 Steckschlüssel-Einsatz für Schrauben mit **Kreuzschlitz (PH)** Gr. 1, 2
- je 1 Steckschlüssel-Einsatz für Schrauben mit **Kreuzschlitz (PZD)** Gr. 1, 2
- je 1 Verlängerung 75 mm und 150 mm
 - 1 Gleitstück für Verlängerung
 - 1 Kardangelenke
 - 1 Handgriff mit Vierkant

Inhalt:

mit 12,5mm (1/2")-Vierkantantrieb

- 1 Hebelumschaltknarre, **Rückschwenkwinkel 10°**
- je 1 6-kant-Steckschlüssel-Einsatz mit PROMAT-ENERGY-Profil SW 10 - 11 - 12 - 13 - 14 - 15 - 16 - 17 - 19 - 22 - 24 - 27 - 30 - 32 mm
- je 1 6-kant-Tiefbett-Steckschlüssel-Einsatz mit PROMAT-ENERGY-Profil SW 13-17-19 mm
- je 1 Steckschlüssel-Einsatz für Zündkerzen SW 16 und 21 mm
- je 1 Steckschlüssel-Einsatz für Schrauben mit **Außen-TORX®-Profil** SW E 10, E 12, E 14, E 18
- je 1 Steckschlüssel-Einsatz für Schrauben mit **Innen-Sechskant-Profil** Länge 100 mm, SW 7, 8, 10
- je 1 Steckschlüssel-Einsatz für Schrauben mit **Innen-TORX®-Profil** Gr. T 40, T 45, T 50, T 55
- je 1 Verlängerung 125 mm und 250 mm
 - 1 Gleitstück für Verlängerung
 - 1 Kardangelenke

Bestückung Schublade 2 (Modul Nr. 3):

Inhalt:

- 1 Schraubendreher für **Schlitzschrauben** Gr. 3,5 x 100 mm
- 1 Schraubendreher für Schrauben mit **Kreuzschlitz (PH)** PH0 x 60 mm
- 2 Schraubendreher für Schrauben mit **Kreuzschlitz (PZD)** Gr. 1 x 80 mm und 2 x 100 mm
- 5 Schraubendreher für Schrauben mit **Innen-TORX®-Profil**
- 1 Bit-/Steckschlüsselset 6-kant, 24-teilig, für **Schlitzschrauben**, für Schrauben mit **Kreuzschlitz (PH + PZD)**, Schrauben mit **Innensechskant-Profil**, Schrauben mit **Innen-TORX®-Profil**
- 3 Schraubendreher für **Außen-Sechskantschrauben** Gr. 8 x 200, 10 x 200 und 13 x 230 mm
- 1 Bithalter mit Handgriff (**6,3 mm**) 1/4 Zoll

Bestückung Schublade 3 (Modul Nr. 2):

- 1 Ring-Maul-Schlüssel-Satz 12-teilig (6 - 22 mm)
- 1 Wasserpumpenzange 240 mm / 1 Kombizange 180 mm / 1 Seitenschneider 160 mm
- 1 Schlossherhammer 300 g mit Hickorstiel
- 1 Cuttermesser
- 1 Taschenrollbandmaß 5 m
- 1 Teleskopmagnetheber mit Düsenstellnadel 150 - 670 mm
- 1 Körner 120 mm
- 1 LED- Stabluchte 9,8 cm
- 1 Winkelschraubendreher-Satz für Schrauben mit **Innen-TORX®-Profil**, 8-teilig (Gr. 9 - 40)
- 1 Winkelschraubendreher-Satz für Schrauben mit **Innensechskant-Profil**, 9-teilig (Gr. 1,5 - 10 mm)
- 2 Schraubendreher für Schlitzschrauben (5,5 x 125 mm, 6,5 x 150 mm)
- 2 Schraubendreher für Schrauben mit **Kreuzschlitz (PH)** (Gr. 1 x 80 mm, 2 x 100 mm)
- 1 Schraubendreher für Schrauben mit **Kreuzschlitz (PH)** (Gr. 2 x 25 mm)
- 1 Schraubendreher für Schrauben mit **Kreuzschlitz (PZD)** (Gr. 2 x 25 mm)

Werkzeuge in hochwertiger Einlage aus Schaumstoff

B x T x H [mm] außen	Inhalt	Schubladenzahl	Art.-Nr.	EUR	KS
755 x 465 x 1030	unbestückt	6	4000 871 040	719,00	PB03
755 x 465 x 1030	152-teilig	6	4000 871 050	1205,00	PB03

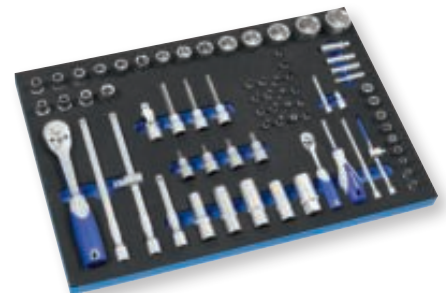



4000 871 045

4000 871 047

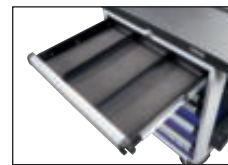
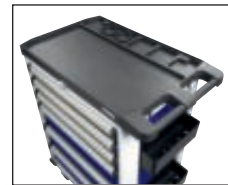

Lieferung ohne Werkzeug/Inhalt

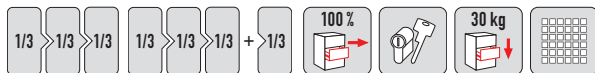

Werkzeugwagen PLUS

kugelgelagerte, mit Teleskopschienen herausziehbare **Schubladen mit 100 % Auszug** mit jeweils einer Antirutschmatte · **automatischer Schubladeneinzug** · Einteilerset für 4 Schubladen im Lieferumfang enthalten · mit Zentralverriegelung (nur eine Schublade gleichzeitig geöffnet) · abschließbar mittels eingebauten Zylinderschloss mit 4 Schlüsseln · hochwertige PVC-Rollen – 2 starre und 2 lenkbare Rollen mit Feststellung · beidseitiges Lochwandsystem (9 x 9 mm) für einfache Installation von Zubehörartikel · **2 Dosenhalter mit Lochung für Schraubendreher** (im Lieferumfang enthalten) · **Kantenschutz an den unteren Ecken** · aus Stahlblech

Art.-Nr. 4000 871 045:

robuste Ablagefläche aus Polypropylen mit Ablagefächer für Kleinteile
Maß über alles aufgebaut mit Griff und Rädern (B x T x H) 775 x 470 x 1000 mm
Maß nur Korpus (B x T x H) 678 x 459 x 817 mm
Innenmaß Schubladen (B x T x H) 3 x 568 x 398 x 75 mm, 3 x 568 x 398 x 154 mm

Art.-Nr. 4000 871 047:

strapazierfähige Ablagematte
Maß über alles aufgebaut mit Griff und Rädern (B x T x H) 1010 x 460 x 990 mm
Maß nur Korpus (B x T x H) 933 x 459 x 817 mm
Innenmaß Schubladen (B x T x H) 5 x 823 x 398 x 75 mm, 2 x 823 x 398 x 154 mm

Tragkraft pro Schublade 30 kg / statische Gesamtbelastbarkeit 500 kg

Lieferung ohne Werkzeug/Inhalt

B x T x H [mm] außen	Schubladenzahl	Art.-Nr.	EUR	KS
775 x 470 x 1000	6	4000 871 045	939,00	PB03

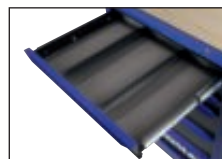

Rollerbank TREND

mit 6 auf kugelgelagerten Teleskopschienen herausziehbaren **Schubladen mit 100 % Auszug** mit jeweils einer Antirutschmatte · **automatischer Schubladeneinzug** · robuste Ablagefläche bestehend aus einer **16 mm dicken MDF Platte** · Einteilerset für 4 Schubladen im Lieferumfang enthalten · mit Zentralverriegelung (nur eine Schublade gleichzeitig geöffnet) · abschließbar mittels eingebauten Zylinderschloss mit 4 Schlüsseln · PP Rollen – 2 starre und 2 lenkbare Rollen mit Feststellung · beidseitiges Lochwandsystem (9 x 9 mm) für einfache Installation von Zubehörartikel · seitliches Fach mit Tür und 2 Ablageböden verschließbar

Maß über alles aufgebaut mit Griff und Rädern (B x T x H) 1120 x 460 x 1030 mm
Maß nur Korpus (B x T x H) 1042 x 459 x 817 mm
Innenmaß Schubladen (B x T x H) 3 x 568 x 398 x 75 mm
Innenmaß Schubladen (B x T x H) 3 x 568 x 398 x 154 mm

Tragkraft pro Schublade 25 kg / statische Gesamtbelastbarkeit 400 kg

Lieferung ohne Werkzeuge/Inhalt

B x T x H [mm] außen	Schubladenzahl	Art.-Nr.	EUR	KS
1120 x 460 x 1030	6	4000 871 051	1009,00	PB03



Lieferung ohne Werkzeug/Inhalt



Rollwerkbank PLUS

kugelgelagerte, mit Teleskopschienen herausziehbare **Schubladen mit 100 % Auszug** mit jeweils einer Antirutschmatte · **automatischer Schubladeneinzug** · robuste Ablagefläche bestehend aus einer **25 mm dicken MDF Platte** · Einteilerset für 4 Schubladen im Lieferumfang enthalten · mit Zentralverriegelung (nur eine Schublade gleichzeitig geöffnet) · abschließbar mittels eingebauten Zylinderschloss mit 4 Schlüsseln · hochwertige PVC-Rollen - 2 starre und 2 lenkbare Rollen mit Feststellung · beidseitiges Lochwandsystem (9 x 9 mm) · für einfache Installation von Zubehörartikel · **2 Dosenhalter mit Lochung für Schraubendreher** (im Lieferumfang enthalten) · **Kantenschutz an den unteren Ecken**

Maß über alles aufgebaut mit Griff und Rädern
(B x T x H) 1150 x 500 x 1015 mm

Maß nur Korpus (B x T x H) 1042 x 459 x 817 mm
Innenmaß Schubladen
(B x T x H) 5 x 568 x 398 x 75 mm, 2 x 568 x 398 x 154 mm,
Innenmaß Schubladen
(B x T x H) 3 x 301 x 398 x 75 mm, 3 x 301 x 398 x 154 mm

Tragkraft pro Schublade 30 kg / statische Gesamtbelastbarkeit 500 kg

B x T x H [mm] außen	Schubladenzahl	Art.-Nr.	EUR	KS
1150 x 500 x 1015	13	4000 871 052	1345,00	PB03

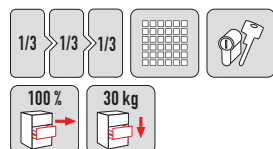

Rollwerkbank PLUS

kugelgelagerte, mit Teleskopschienen herausziehbare **Schubladen mit 100 % Auszug** mit jeweils einer Antirutschmatte · **automatischer Schubladeneinzug** · robuste Ablagefläche bestehend aus einer **25 mm dicken MDF Platte** · Einteilerset für 4 Schubladen im Lieferumfang enthalten · mit Zentralverriegelung (nur eine Schublade gleichzeitig geöffnet) · abschließbar mittels eingebauten Zylinderschloss mit 4 Schlüsseln · hochwertige PVC-Rollen - 2 starre und 2 lenkbare Rollen mit Feststellung · beidseitiges Lochwandsystem (9 x 9 mm) · für einfache Installation von Zubehörartikel · **2 Dosenhalter mit Lochung für Schraubendreher** (im Lieferumfang enthalten) · **Kantenschutz an den unteren Ecken**

Maß über alles aufgebaut mit Griff und Rädern
(B x T x H) 1150 x 500 x 1015 mm

Maß nur Korpus (B x T x H) 1150 x 500 x 1015 mm
Innenmaß Schubladen
(B x T x H) 5 x 568 x 398 x 75 mm, 2 x 568 x 398 x 154 mm

Tragkraft pro Schublade 30 kg / statische Gesamtbelastbarkeit 500 kg
Lieferung ohne Werkzeug/Inhalt

B x T x H [mm] außen	Schubladenzahl	Art.-Nr.	EUR	KS
1150 x 500 x 1015	7	4000 871 053	1149,00	PB03



Werkstattrollstuhl

für komfortablen Sitz am Arbeitsplatz · sehr belastbar, **Tragkraft bis 130 kg** · bequeme gepolsterte **Sitzfläche 375 x 210 mm** · 3 Schubladen, kugelgelagerte mit Teleskopschienen herausziehbaren Schubladen mit jeweils einer Antirutschmatte · Seitenablage mit Kunststoffauflage für Kleinteile · Möglichkeit zur Unterbringung bis zu 3 Dosen · Durchmesser Dosenhalter: 70 mm

Gestellausführung	Sitzfläche	Art.-Nr.	EUR	KS
mit Rollen und Ablage	Lederpolster	4000 871 041	70,95	PB03



LED-Taschenlampe

professionelle, spritzwassergeschützte Taschenlampe aus Aluminium · Fokusfunktion sorgt für einen konzentrierten Lichtkegel · 3 verschiedene Leuchtstufen: 100% - 30% - Stroboskop

Lieferung inkl. Batterien

für Batterien	3 x AAA Micro
Lichtleistung [lm]	250
Leuchtdauer [h]	4
Art.-Nr.	4000 877 141
EUR	14,95
KS	PX08



LED-Taschenlampe

wiederaufladbare, professionelle und **strahlwassergeschützte** Taschenlampe aus Aluminium · extrem helle und großflächige Ausleuchtung · Fokusfunktion sorgt für einen konzentrierten Lichtkegel · **5 verschiedene Leuchtstufen · mit Ladestandsanzeige**

Lieferung inkl. Akku, USB Ladekabel und Trageschleife

Akkuspannung [V]	3,7
Akku	Li-Ion
Akkukapazität [mAh]	2600
Lichtleistung [lm]	1000
Leuchtdauer [h]	4
Art.-Nr.	4000 877 175
EUR	54,95
KS	PX08



LED-Kopfleuchte

spritzwassergeschützte Kopfleuchte · ideal für Montagearbeiten oder als Fahrradlampe verwendbar · 7 leistungsstarke LED's mit hoher Leuchtkraft · je nach Bedarf umschaltbar in **3 verschiedene Schaltstufen** (1/3/7) LED's · flexible, breite Bänder, für jede Kopfgröße verstellbar

Lieferumfang: inkl. Batterien (3 x Typ AAA)

Ersatzbatterien siehe Art.-Nr. 4000 901 810

für Batterien	3 x AAA Micro
Leuchtweite [m]	30
Leuchtdauer [h]	10
Lichtstrom [lm]	20
Art.-Nr.	4000 877 144
EUR	6,95
KS	PX08



LED-Kopfleuchte

3W COB LED · hohe Lichtausbeute für den gesamten Arbeitsbereich in 2 Leuchtstufen schaltbar · Ein-/Ausschalten erfolgt mit einer Handbewegung/**Sensorfunktion**

Besondere Produktvorteile:

- LED Batterieladestandsanzeige (rot = Ladevorgang, grün = Ladevorgang abgeschlossen)
- berührungsloser Ein-/Ausschalter

Lieferumfang: inkl. 1 x Li-Ion-Polymer Akku Typ 3,8 V / 1600 mAh, USB Ladekabel und 100-240V Netzteil

Akku	1 x Li-Ion Polymer
Akkukapazität [mAh]	1600
Leistung [W]	3
Lichtstrom [lm]	Stufe 1: 150 / Stufe 2: 300
Art.-Nr.	4000 877 173
EUR	35,95
KS	PX08

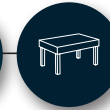
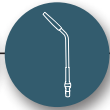
**PROMAT****LED-Akkuhandleuchte**

8 leistungsstarke SMD-LED an der Frontseite und 1 LED als Hauptlicht dient als **Taschenlampenfunktion** · starker Magnet auf der Rückseite ermöglicht einen universellen Einsatz · Leuchte ist in bis zu 5 Positionen verstellbar · mit eingebauter Ladestandsanzeige und 2 Aufhängehaken an der Rückseite

Lieferung komplett mit Li-Ion Akku (3,7V/1200 mAh), USB-A-Stecker auf DC Power und 12 V Autoladegerät

Akkuspannung [V]	3,7
Akkukapazität [mAh]	1200
Akku	Li-Ion
Ausführung	ABS-Gehäuse
Lichtstrom [lm]	60 - 250
Ladezeit [h]	2-3
Leuchtdauer [h]	2
Art.-Nr.	4000 877 148
EUR	22,95
KS	PX08

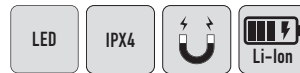
PROMAT**LED-Akkuhandleuchte**

leistungsstarke 10+3 W SMD-LED mit Taschenlampenfunktion vorne · starker Magnet ermöglicht einen universellen Einsatz · **in 2 verschiedenen Leuchtstufen dimmbar**, gleichmäßige Ausleuchtung · **90° ausklappbarer Magnetfuß** · Schutzart: **IPX4**

Lieferung komplett mit Li-Ion Akku (3,7 V / 6700 mAh), Netzadapter 100-240 V, Fahrzeugadapter 12 / 24 V und USB-A-Stecker und DC Power

Akkuspannung [V]	3,7
Akkukapazität [mAh]	6700
Leistungsaufnahme [W]	10+3
Akku	Li-Ion
Lichtstrom [lm]	220 - 1000
Ladezeit [h]	4
Leuchtdauer [h]	3 - 6 h Panel / Einzel-LED 12-24
Art.-Nr.	4000 877 147
EUR	46,95
KS	PX08

PROMAT**LED-Stableuchte**

klappbar, mit Magnetfuß aus ABS-Kunststoff · flexible Einsatzmöglichkeit durch den am Lampenkopf befestigten Haken · leistungsstarke 6 x 0,5W SMD LED's

Lieferung inkl. USB-A-Stecker auf DC Power Akku und 12 V Autoadapter

Akkuspannung [V]	3,7
Akku	Li-Ion
Akkukapazität [mAh]	2200
Lichtleistung [lm]	300
Leuchtdauer [h]	30
Art.-Nr.	4000 877 145
EUR	32,95
KS	PX08

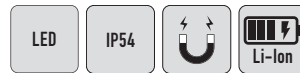
PROMAT**LED-Akkuhandleuchte**

leistungsstarke **7 + 3W COB LED** mit Taschenlampenfunktion vorne · starker 360° drehbarer Drehkugelgelenkmagnetfuß · stufenlos dimmbar von 60 - 650 Lm · robustes ABS-Gummi Gehäuse · 180° drehbarer Klapphaken am Lampenfuß · inklusive 5 LED's an der Gehäuseseite als Ladestandsanzeige · Ladezeit 4 h · **Schutzart: IP54**

Lieferung komplett mit Li-Ion Akku (3,7 V/2600 mAh), USB-Ladekabel und 100-240 V Netzteil

Akkuspannung [V]	3,7
Akkukapazität [mAh]	2600
Leistungsaufnahme [W]	7+3
Akku	Li-Ion
Lichtstrom [lm]	60-650
Ladezeit [h]	4
Leuchtdauer	60-650 lm (16-2 h) / Leuchtmodi vorne: 10 h
Art.-Nr.	4000 877 149
EUR	46,95
KS	PX08

PROMAT

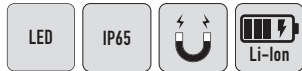

LED-Akkuhandleuchte

leistungsstarke 7W COB LED · starker Magnet am Handgriff ermöglicht einen universellen Einsatz · 4 Leuchtstufen auswählbar · 360° verstellbar · mit LED Ladestandsanzeige

Lieferung komplett mit Li-Ion Akku (3,7 V/2600 mAh), Micro USB Kabel, Netzadapter 100-240 V

Akkuspannung [V]	3,7
Akkukapazität [mAh]	2600
Leistungsaufnahme [W]	7
Akku	Li-Ion
Lichtstrom [lm]	100 - 700
Ladezeit [h]	4
Art.-Nr.	4000 873 349
EUR	38,95
KS	PX08

PROMAT



4000 873 343

4000 873 344



LED-Strahler

mobile High Power SMD-LED-Leuchte für großflächige Ausleuchtung · sofort helles Licht, extrem lange Lebensdauer der SMD-LED · Gehäuse aus Aluminium-Druckguss · standfestes Stahlrohrgestell mit ergonomisch geformten Kunststoffgriff

Technische Daten:

Leuchte schwenk- und arretierbar

Besonderheit: mit klappbarem Traggestell, ermöglicht einfachen und flexiblen Transport

diese Leuchte enthält eingebaute LED-Leuchtmittel · die eingebauten Leuchtmittel können nicht ausgetauscht werden

Leistungsaufnahme [W]	30	50
Lichtstrom [lm]	2200	3660
Kabelqualität	H07RN-F 3x1 mm ²	H07RN-F 3x1 mm ²
Kabellänge [m]	5	5
Energieeffizienzklasse	F	F
Lebensdauer [h]	30000	30000
Art.-Nr.	4000 873 343	4000 873 344
EUR	47,95	64,95
KS	PX08	PX08

PROMAT



4000 873 341



4000 873 340



LED-Strahler

aus leichtem und robustem Alu-Druckguss-Gehäuse · spezielle Lichtstreuung für großflächige Ausleuchtung · Gehäuse aus Aluminium-Druckguss · 120° breiter Abstrahlwinkel

Besondere Produktvorteile:

neue Technologie ohne Netzteil, daher extrem flach und langlebig mit 30000 Stunden Lebensdauer

für den dauerhaften Betrieb im Freien sowie auf Baustellen zugelassen

diese Leuchte enthält eingebaute LED-Leuchtmittel · die eingebauten Leuchtmittel können nicht ausgetauscht werden

Leistungsaufnahme [W]	30	50
Lichtstrom [lm]	2200	3660
Kabelqualität	H05RN-F 3x1 mm ²	H05RN-F 3x1 mm ²
Kabellänge [m]	2	2
Energieeffizienzklasse	F	F
Lebensdauer [h]	30000	30000
Art.-Nr.	4000 873 340	4000 873 341
EUR	30,95	44,95
KS	PX08	PX08

PROMAT



LED-Strahler mit Stativ

High Power SMD-LED-Leuchte für großflächige Ausleuchtung · sofort helles Licht · extrem lange Lebensdauer der SMD-LED · Gehäuse aus Aluminium-Druckguss · 120° breiter Abstrahlwinkel · **stufenlos höhenverstellbar von 100 - 170 cm für den Einsatz im Freien zugelassen**

diese Leuchte enthält eingebaute LED-Leuchtmittel · die eingebauten Leuchtmittel können nicht ausgetauscht werden

Leistungsaufnahme [W]	30
Lichtstrom [lm]	2200
Kabelqualität	H07RN-F 3x1,0 mm ²
Kabellänge [m]	7,5
Energieeffizienzklasse	F
Lebensdauer [h]	30000
Art.-Nr.	4000 873 345
EUR	73,95
KS	PX08

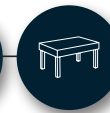
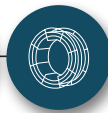
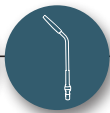

PROMAT



LED-Strahler

mit Stativ und 2 High Power SMD-LED-Leuchte für großflächige Ausleuchtung · sofort helles Licht · extrem lange Lebensdauer der SMD-LED · Gehäuse aus Aluminium-Druckguss · 120° breiter Abstrahlwinkel · **stufenlos höhenverstellbar von 67 - 144 cm für den Einsatz im Freien zugelassen**

diese Leuchte enthält eingebaute LED-Leuchtmittel · die eingebauten Leuchtmittel können nicht ausgetauscht werden

Leistungsaufnahme [W]	2 x 50
Lichtstrom [lm]	2 x 3660
Kabelqualität	H07RN-F 3x1,0 mm ²
Kabellänge [m]	7,5
Energieeffizienzklasse	F
Lebensdauer [h]	30000
Art.-Nr.	4000 873 346
EUR	145,00
KS	PX08

PROMAT



LED-Strahler

48 leistungsstarke SMD LEDs · einstellbarer Beleuchtungswinkel, vertikal 90 Grad und horizontal 180 Grad · mit Ladestandsanzeige · robustes Gehäuse und praktischer Handgriff ermöglichen universellen Einsatz · **inklusive Powerbankfunktion**

Lieferumfang: komplett mit Li-Ion Akku (14,8 V/5200 mAh), 100-240 V Netzadapter
Ersatzakku siehe Art.-Nr. 4000 873 356

Leistungsaufnahme [W]	50
Akkuspannung [V]	14,8
Akkukapazität [mAh]	5200
Akku	Li-Ion
Ladezeit [h]	ca. 3,5
Lichtstrom [lm]	800-4500
Art.-Nr.	4000 873 354
EUR	149,00
KS	PX08

brennenstuhl®



LED IP65

LED-Hybrid-Baustrahler 6050 MH

kompatibel mit 38 verschiedenen 18V Akkus (verschiedene Ah Klassen) der Powertool-Hersteller Bosch Professional, Makita, Dewalt, Milwaukee, Metabo CAS · Akku- und Netzbetrieb möglich, automatische Umschaltung von Netz auf Akku bei Stromausfall · Schalter mit Funktion: 100% - 75% - 50% - 25% Licht · Akku-Zustandsanzeige · abnehmbare Akku Schutzhaube · LED Strahler mit Kippschutz · Gehäuse aus Aludruckguss · Gummierung zum Schutz des Gehäuses · Stativmontage möglich

Einsatz für den rauen Betrieb

Lieferumfang: Multi Battery LED Hybrid Strahler 6050 MH, 4 Schnittstellen-Adapter Bosch, Makita, Metabo, Milwaukee/Dewalt, Tasche, 5 m abnehmbares Kabel H07RN-F2X1,0

Leistungsaufnahme [W]	61,6
Akkuspannung [V]	18
Lichtstrom [lm]	6200
Leuchtdauer [min]	20
Kabelqualität	H07RN-F 2X1,0
Kabellänge [m]	5
Energieeffizienzklasse	E
Lebensdauer [h]	30000
Modell	6050 MH
Art.-Nr.	8000 413 165
EUR	169,00
KS	WB11

brennenstuhl®



LED IP65

LED-Akku-Baustrahler 4000 MA

kompatibel mit 38 verschiedenen 18V Akkus (verschiedene Ah Klassen) der Powertool-Hersteller Bosch Professional, Makita, Dewalt, Milwaukee, Metabo CAS · Schalter mit Funktion: 100% - 75% - 50% - 25% Licht · Akku-Zustandsanzeige · abnehmbare Akku Schutzhaube · LED Strahler mit Kippschutz · Gehäuse aus Aludruckguss · Gummierung zum Schutz des Gehäuses · Stativmontage möglich

Einsatz für den rauen Betrieb

Lieferumfang: Multi Battery LED Akku Strahler 4000 MA, 4 Schnittstellen-Adapter Bosch, Makita, Metabo, Milwaukee/Dewalt, Tasche

Leistungsaufnahme [W]	40
Akkuspannung [V]	18
Lichtstrom [lm]	4500
Leuchtdauer [min]	30
Modell	4000 MA
Art.-Nr.	8000 412 481
EUR	129,00
KS	WB11



Fächerschleifer

hochwertiges Schleifwerkzeug mit korundbestreuten Gewebelamellen · Kunstharzbindung · universell einsetzbar · geeignet für die Bearbeitung von Formteilen, Radien und schwer zugänglichen Flächen im Werkzeug-, Apparate- und Behälterbau · **Schaft-Ø 6 mm**

INOX	Stahl	Guss	Alu	Stein	Kunststoff	Holz	Lack
	●	●					

Ø x H [mm]	Körnung	max. Drehzahl [min ⁻¹]	VE	Art.-Nr.	EUR	KS
30 x 10	60	25500	10	4000 841 570	1,95 ¹⁾	PU00
30 x 10	80	25500	10	4000 841 571	1,95 ¹⁾	PU00
30 x 15	60	25500	10	4000 841 546	2,25 ¹⁾	PU00
30 x 15	80	25500	10	4000 841 547	2,25 ¹⁾	PU00
30 x 15	120	25500	10	4000 841 548	2,25 ¹⁾	PU00
40 x 15	60	19100	10	4000 841 580	2,25 ¹⁾	PU00
40 x 15	80	19100	10	4000 841 581	2,25 ¹⁾	PU00
40 x 15	120	19100	10	4000 841 582	2,25 ¹⁾	PU00
50 x 20	60	15300	10	4000 841 590	2,65 ¹⁾	PU00
50 x 20	80	15300	10	4000 841 591	2,65 ¹⁾	PU00
50 x 20	120	15300	10	4000 841 592	2,65 ¹⁾	PU00
60 x 30	60	12700	10	4000 841 600	3,45 ¹⁾	PU00
60 x 30	80	12700	10	4000 841 601	3,45 ¹⁾	PU00
60 x 30	120	12700	10	4000 841 602	3,45 ¹⁾	PU00

¹⁾ Preis per St.



Fächerschleifer

INOX · hochwertiges Schleifvlies mit Normalkorund · geeignet für das Reinigen von Metalloberflächen wie das Beseitigen von Flugrost · Satinier- und Finisharbeiten · Beseitigen von dünnen Farbschichten · kühles Schleifen bei Edelstahl · für ein gleichmäßiges Schleifbild im Metallbereich · **Schaft-Ø 6 mm**

INOX	Stahl	Guss	Alu	Stein	Kunststoff	Holz	Lack
●							

Ø x H [mm]	Körnung	max. Drehzahl [min ⁻¹]	Art.-Nr.	EUR	KS
40 x 20	60	17100	4000 841 770	4,90	PU00
40 x 20	100	17100	4000 841 771	4,90	PU00
40 x 20	150	17100	4000 841 772	4,90	PU00
50 x 30	60	13700	4000 841 773	6,50	PU00
50 x 30	100	13700	4000 841 774	6,50	PU00
50 x 30	150	13700	4000 841 775	6,50	PU00
60 x 30	60	11500	4000 841 776	6,50	PU00
60 x 30	100	11500	4000 841 777	6,50	PU00
60 x 30	150	11500	4000 841 778	6,50	PU00
80 x 50	80	8600	4000 842 170	11,95	PU00
80 x 50	150	8600	4000 842 190	11,95	PU00
80 x 50	240	8600	4000 842 199	11,95	PU00



5

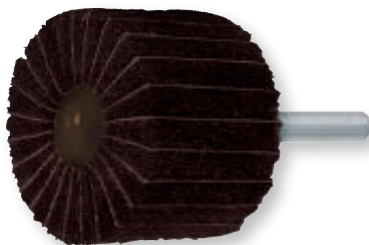

Fächerschleifer

hochwertiges Schleifvlies · Lamellen aus Korundgewebe · besonders geeignet für mittlere Abtragleistung · zum Entfernen von Oxyd- und Farbschichten · Schleifen und Reinigen von Metalloberflächen · insbesondere durch das Schleifgewebe · universell verwendbar · **Schaft-Ø 6 mm**

INOX	Stahl	Guss	Alu	Stein	Kunststoff	Holz	Lack
●							

Ø x H [mm]	Körnung	max. Drehzahl [min ⁻¹]	Art.-Nr.	EUR	KS
40 x 20	60	17100	4000 841 760	5,50	PU00
40 x 20	100	17100	4000 841 761	5,50	PU00
40 x 20	150	17100	4000 841 762	5,50	PU00
50 x 30	60	13700	4000 841 763	7,25	PU00
50 x 30	100	13700	4000 841 764	7,25	PU00
50 x 30	150	13700	4000 841 765	7,25	PU00
60 x 30	60	11500	4000 841 766	7,50	PU00
60 x 30	100	11500	4000 841 767	7,50	PU00
60 x 30	150	11500	4000 841 768	7,50	PU00
80 x 50	80	8600	4000 842 210	12,95	PU00
80 x 50	150	8600	4000 842 212	12,95	PU00
80 x 50	240	8600	4000 842 214	12,95	PU00

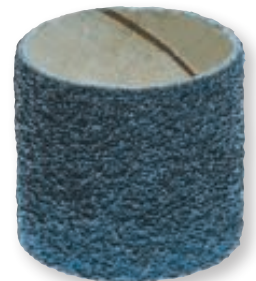

Schleifhülse

Zirkongewebe · für starke Schleifleistungen und hohe Abtragsgeschwindigkeit bei geringer Flexibilität · geeignet zum Bearbeiten von Normalstahl und Edelstahl · **Lieferung ohne Gummiträger**

INOX	Stahl	Guss	Alu	Stein	Kunststoff	Holz	Lack
●	●						

Ø x B [mm]	Körnung	max. Drehzahl [min ⁻¹]	VE	Art.-Nr.	EUR	KS
15 x	36	26000	100	4000 842 490	0,60 ¹⁾	PK23
15 x	60	26000	100	4000 842 491	0,60 ¹⁾	PK23
15 x	120	26000	100	4000 842 492	0,60 ¹⁾	PK23
22 x	36	17000	100	4000 842 493	0,50 ¹⁾	PK23
22 x	60	17000	100	4000 842 494	0,45 ¹⁾	PK23
22 x	120	17000	100	4000 842 495	0,45 ¹⁾	PK23
30 x	36	13000	100	4000 842 496	0,55 ¹⁾	PK23
30 x	60	13000	100	4000 842 497	0,55 ¹⁾	PK23
30 x	120	13000	100	4000 842 498	0,55 ¹⁾	PK23
30 x	36	13000	100	4000 842 499	0,70 ¹⁾	PK23
30 x	60	13000	100	4000 842 500	0,70 ¹⁾	PK23
30 x	120	13000	100	4000 842 501	0,65 ¹⁾	PK23
45 x	36	8500	100	4000 842 502	0,90 ¹⁾	PK23
45 x	60	8500	100	4000 842 503	0,90 ¹⁾	PK23
45 x	120	8500	100	4000 842 504	0,90 ¹⁾	PK23
60 x	36	6500	100	4000 842 164	1,10 ¹⁾	PK23
60 x	60	6500	100	4000 842 166	1,05 ¹⁾	PK23
60 x	120	6500	100	4000 842 168	1,05 ¹⁾	PK23

¹⁾ Preis per St.

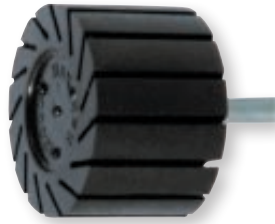

Schleifhülenträger

aus Gummi · zylindrische Form · geschlitzt · durch die Schlitze wird die Ausdehnung des Schleifkörpers beim Schleifen erleichtert, dadurch wird die Schleifhülse gespannt, sowie die Elastizität erhöht · rutschfester Sitz der Schleifhülse · Schleifhülsen werden durch eine leichte Rechtsdrehung auf- und abgezogen

Ø [mm]	Höhe [mm]	Schaft-Ø [mm]	max. Drehzahl [min ⁻¹]	Art.-Nr.	EUR	KS
15	30	6	26000	4000 842 405	9,95	PB06
22	20	6	17000	4000 842 406	10,50	PB06
30	20	6	13000	4000 842 407	11,75	PB06
30	30	6	13000	4000 842 408	12,75	PB06
45	30	6	8500	4000 842 409	14,25	PB06
60	30	6	6500	4000 842 209	20,95	PB06

Stahlwolle

sortenrein · Bänder aus 1a-Gütestahl · perfekte Oberflächenbearbeitung auf Holz, Glas, Stein und Metall · in 200 g Packung

INOX	Stahl	Guss	Alu	Stein	Kunststoff	Holz	Lack
	●		●	●		●	

Feinheitsgrad	Sorte	Art.-Nr.	EUR	KS
extrem fein	0000	4000 841 799	6,75	OK31
extra fein	000	4000 841 800	5,50	OK31
fein	00	4000 841 801	4,85	OK31
mittel	0	4000 841 802	4,15	OK31
mittel	1	4000 841 803	3,95	OK31
grob	3	4000 841 805	3,95	OK31
grob	5	4000 841 807	3,95	OK31

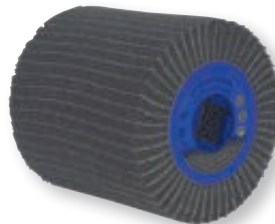

Satinierwalze Vlies/Gewebe

hochwertiges Schleifvlies / Gewebekombination · kunstharzgebunden · mittlere Abtragleistung · zum Entfernen von Kratzern und gleichzeitigem Auftragen einer Strichmattierung · universell einsetzbar für Stahl und Edelstahl · Aufnahme 19 mm

INOX	Stahl	Guss	Alu	Stein	Kunststoff	Holz	Lack
●	●		●				

Körnung	Sorte	Ø [mm]	Breite [mm]	max. Drehzahl [min ⁻¹]	Art.-Nr.	EUR	KS
60	medium	100	100	5700	4000 841 991	23,95	PX28
100	fine	100	100	5700	4000 841 992	23,95	PX28
150	fine	100	100	5700	4000 841 993	23,95	PX28
240	very fine	100	100	5700	4000 842 009	23,95	PX28

Edelstahlwolle

aus Edelstahl · korrosions-, rost- und hitzebeständig · für die perfekte Oberflächenbearbeitung auf Holz, Metall, Stein und Glas · ideal für den Nass- und Außenbereich · in 150 g Packung

INOX	Stahl	Guss	Alu	Stein	Kunststoff	Holz	Lack
●			●			●	

Feinheitsgrad	Sorte	Art.-Nr.	EUR	KS
extra fein	00	4000 841 811	10,50	OK31
fein	1	4000 841 813	9,95	OK31
mittel	3	4000 841 815	9,75	OK31
grob	5	4000 841 817	9,75	OK31



Satinierwalze Vlies

hochwertiges Vlies · kunstharzgebunden · zum Reinigen und Glätten von Oberflächen · besonders für VA-Materialien geeignet · auch zum Mattieren von Aluminium und Edelstahloberflächen · Aufnahme 19 mm

INOX	Stahl	Guss	Alu	Stein	Kunststoff	Holz	Lack
●	●		●				

Körnung	Sorte	Ø [mm]	Breite [mm]	max. Drehzahl [min ⁻¹]	Art.-Nr.	EUR	KS
80	coarse	100	100	5700	4000 841 995	21,95	PX28
150	medium	100	100	5700	4000 841 996	21,95	PX28
240	fine	100	100	5700	4000 841 997	21,95	PX28
400	very fine	100	100	5700	4000 842 012	21,95	PX28
800	ultra fine	100	100	5700	4000 842 013	21,95	PX28

Grobreinigungsscheibe CR-DR

Schnellwechselsystem Roloc™ · für Grobreinigungsarbeiten · zum Entfernen von Rost, Lacken und starken Oberflächenverschmutzungen · setzt sich nicht zu

INOX	Stahl	Guss	Alu	Stein	Kunststoff	Holz	Lack
●	●	●	●		●	●	

Ø [mm]	Sorte	max. Drehzahl [min ⁻¹]	VE	Art.-Nr.	EUR	KS
50,8	extra coarse	18000	5	4000 844 156	4,90 ¹⁾	OC25
76,2	extra coarse	15000	10	4000 845 200	8,50 ¹⁾	OC25

¹⁾ Preis per St.

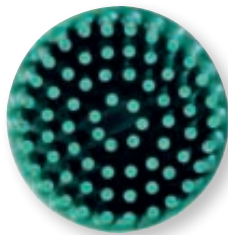

Bürstenscheibe RD-ZB

Schnellwechselsystem Roloc™ · mit Cubitron™-Korn durchsetztes Universalprodukt zum Entrosten, Entlacken, Entgraten und Finishen

INOX	Stahl	Guss	Alu	Stein	Kunststoff	Holz	Lack
●	●	●	●	●	●	●	●

Ø [mm]	Körnung	max. Drehzahl [min ⁻¹]	VE	Art.-Nr.	EUR	KS
50,8	50	25000	10	4000 844 157	9,25 ¹⁾	OC25
50,8	80	25000	10	4000 844 158	9,75 ¹⁾	OC25
50,8	120	25000	5	4000 844 159	9,25 ¹⁾	OC25
76,2	50	18000	10	4000 845 302	13,95 ¹⁾	OC25
76,2	120	18000	10	4000 845 310	13,95 ¹⁾	OC25

¹⁾ Preis per St.



Grobreinigungsscheibe

sehr grobes und aggressives Reinigungsvlies, durchsetzt mit Spezialekorn · hohe Abtragleistung · lange Standzeit · sehr gut geeignet zur Rost- und Lackentfernung · Reinigen von Schweißnähten · Entfernen von Klebern und Unterbodenschutz · Reinigen von Betonplatten · Beseitigung von Zunder ·

Bohrung 13 mm Ø
Lieferung ohne Spannschaft

zur Verwendung mit Spannschaft Art.-Nr. 4000 841 846, 4000 841 847

INOX	Stahl	Guss	Alu	Stein	Kunststoff	Holz	Lack
●	●	●	●	●	●	●	●

Ø [mm]	Breite [mm]	max. Drehzahl [min ⁻¹]	Art.-Nr.	EUR	KS
100	13	8000	4000 841 840	5,95	PK19
150	13	5350	4000 841 841	9,25	PK19



Vlieskompaktscheibe Scotch Brite™ SC-DR

Schnellwechselsystem Roloc™ · zum Reduzieren von Rautiefen · Entfernen von Anlauffarben · Glätten von Oberflächen · leichte Reinigungs- und Entgratungsarbeiten von Metalloberflächen

INOX	Stahl	Guss	Alu	Stein	Kunststoff	Holz	Lack
●	●	●	●	●	●	●	●

Ø [mm]	Sorte	max. Drehzahl [min ⁻¹]	VE	Art.-Nr.	EUR	KS
50,8	medium	23000	50	4000 844 161	1,75 ¹⁾	OC25
76,2	medium	18000	25	4000 845 515	3,35 ¹⁾	OC25

¹⁾ Preis per St.



Grobreinigungsscheibe Heavy Duty

äußerst aggressives Reinigungsvlies, insbesondere bei unregelmäßigen Oberflächen · hohe Kantenfestigkeit, durch eine härtere und dichtere Kornbindemittel-Struktur · sehr lange Standzeit und Reinigungsleistung · eignet sich besonders zum Reinigen von Schweißnähten, Entfernen von Rost, Schmutz und Farbschichten, Entfernen von thermisch bedingten Blaufärbungen · reinigt Holz und Kunststoff · **Bohrung 13 mm Ø**

zur Verwendung mit Spannschaft Art.-Nr. 4000 841 846, 4000 841 847

INOX	Stahl	Guss	Alu	Stein	Kunststoff	Holz	Lack
●	●	●	●	●	●	●	●

Ø [mm]	Breite [mm]	max. Drehzahl [min ⁻¹]	Art.-Nr.	EUR	KS
100	13	8000	4000 841 858	7,50	PK19
150	13	5350	4000 841 859	12,50	PK19



Grobreinigungsscheibe Heavy Duty

Coarse · mit Glasfaserunterlage · äußerst aggressives Reinigungsvlies · für universelle Anwendung z.B. auf Holz, Kunststoff und VA · insbesondere bei unregelmäßigen Oberflächen · hohe Kantenfestigkeit, durch eine härtere und dichtere Kornbindemittel-Struktur sehr lange Standzeit und Reinigungsleistung · eignet sich besonders zum Reinigen von Schweißnähten, Entfernen von Rost, Schmutz und Farbschichten, Entfernen von thermisch bedingten Blaufärbungen · reinigt Holz und Kunststoff · **Bohrung 22,23 mm Ø**

INOX	Stahl	Guss	Alu	Stein	Kunststoff	Holz	Lack
●	●	●	●	●	●	●	●

Ø [mm]	Breite [mm]	max. Drehzahl [min ⁻¹]	Art.-Nr.	EUR	KS
115	22	11000	4000 841 848	10,75	PK19
125	22	9800	4000 841 849	11,95	PK19

Spannschaft

für PROMAT-Grobreinigungsscheiben 4000 841 840, 4000 841 841, 4000 841 858, 4000 841 859

Schaft-Ø [mm]	für Bohrungs-Ø [mm]	Scheibenanzahl	Art.-Nr.	EUR	KS
6	13	1-fach	4000 841 846	11,50	PK19
8	13	2-fach	4000 841 847	12,95	PK19

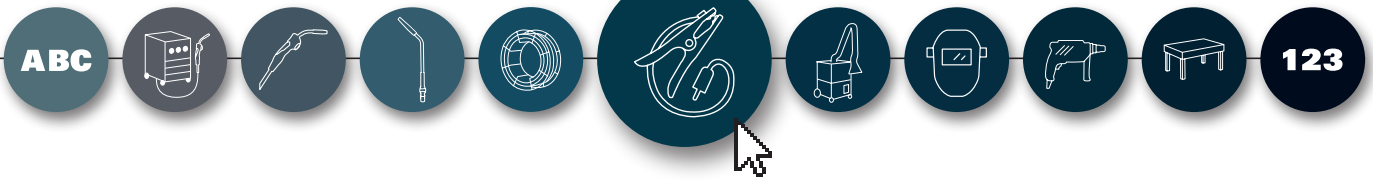

Kehlnahtscheibe

Vlies · für die Kehlnahtbearbeitung · zum Reinigen, Einebenen, Entgraten und Finishen · besonders geeignet zum Bearbeiten von weichen Metallen sowie hochlegierten Stählen und Titan-Legierungen · mehrlagig verpresste Faserviesschichten · zum Feinstschleifen zur Vorbereitung zum Polieren · kühle Oberflächenbearbeitung und somit Vermeiden von Anlauffarben · sehr lange Standzeit · für den Einsatz auf allen gängigen Winkelschleifern und Kehlnahtschleifern · **Bohrung 22,23 mm Ø mittel**: Entfernen von Kratzern, Anlauffarben
mittelhart: Entfernen von Schweißnähten

PROMAT



Ø [mm]	Ausführung	max. Drehzahl [min ⁻¹]	Art.-Nr.	EUR	KS
125	mittel	10000	4000 844 248	15,50	PK25
125	mittelhart	10000	4000 844 249	16,50	PK25



Lamellenpolierer

bestehend aus weichen Filzlamellen · für den Einsatz mit herkömmlicher Polierpaste zum Vorpolieren bis hin zum Hochglanzpolieren · geeignet für Stahl, Edelstahl (INOX), NE-Metallen, Glas, Kunststoff, Marmor und Stein · für schwer zugängliche Stellen und präzises Arbeiten · stets dieselbe Polierpaste mit einer Polierscheibe auf demselben Material einsetzen · für ein optimales Ergebnis, sollte mit einer Geschwindigkeit von 10m/s gearbeitet werden · **Schaft-Ø 6 mm**

PROMAT

D = Lamellendicke
H = Filzhärte



5

	INOX	Stahl	Guss	Alu	Stein	Kunststoff	Holz	Lack
	●	●	○	●	●	○		
Ø [mm]	Ausführung	Breite [mm]	max. Drehzahl [min ⁻¹]	VE	Art.-Nr.	EUR	KS	
20	soft D2/H25	10	11000	10	4000 843 195	4,95 ¹⁾	PK20	
20	medium D2/H40	10	11000	10	4000 843 196	4,95 ¹⁾	PK20	
30	soft D2/H25	20	10500	10	4000 843 197	5,75 ¹⁾	PK20	
30	medium D2/H40	20	10500	10	4000 843 198	5,75 ¹⁾	PK20	
40	soft D3/H25	20	9000	10	4000 843 199	6,50 ¹⁾	PK20	
40	medium D3/H40	20	9000	10	4000 843 200	6,50 ¹⁾	PK20	
50	soft D3/H25	30	8000	10	4000 843 201	8,25 ¹⁾	PK20	
50	medium D3/H40	30	8000	10	4000 843 202	8,25 ¹⁾	PK20	
60	soft D3/H25	40	7000	10	4000 843 203	11,25 ¹⁾	PK20	
60	medium D3/H40	40	7000	10	4000 843 204	11,25 ¹⁾	PK20	
80	extra soft D3/H25	50	6000	10	4000 843 205	16,50 ¹⁾	PK20	
80	medium D5/H40	50	6000	10	4000 843 206	16,50 ¹⁾	PK20	

¹⁾ Preis per St.



Lamellenpolierer

bestehend aus mehrfach geschlitzten Filzlamellen · für den Einsatz mit herkömmlicher Polierpaste zum Vorpolieren bis hin zum Hochglanzpolieren · geeignet für Stahl, Edelstahl (INOX), NE-Metallen, Glas, Kunststoff, Marmor und Stein · für eine noch höhere Flexibilität bei unregelmäßigen Formen und Konturen · stets dieselbe Polierpaste mit einer Polierscheibe auf demselben Material einsetzen · für ein optimales Ergebnis, sollte mit einer Geschwindigkeit von 10m/s gearbeitet werden · **Schaft-Ø 6 mm**

D = Lamellendicke
H = Filzhärte



	INOX	Stahl	Guss	Alu	Stein	Kunststoff	Holz	Lack
	●	●	○	●	●	○		
Ø [mm]	Ausführung	Breite [mm]	max. Drehzahl [min ⁻¹]	VE	Art.-Nr.	EUR	KS	
40	soft D2/H25	20	9000	10	4000 843 207	7,25 ¹⁾	PK20	
40	medium D2/H40	20	9000	10	4000 843 208	7,25 ¹⁾	PK20	
50	medium D2/H40	20	8000	10	4000 843 210	7,95 ¹⁾	PK20	
60	soft D2/H25	40	7000	10	4000 843 211	12,50 ¹⁾	PK20	
60	medium D2/H40	40	7000	10	4000 843 212	12,50 ¹⁾	PK20	
80	soft D3/H25	50	6000	10	4000 843 213	18,25 ¹⁾	PK20	

¹⁾ Preis per St.



Polierfächerscheibe

aus 100% Naturfilz · flache Ausführung mit Trägerteller aus Glasfaser · die Flexibilität der einzelnen Lamellen lässt jederzeit einen kühlen Luftstrom zu · mit Polierpasten verwenden, um einen Spiegel-Hochglanz zu erreichen · geeignet für Stahl, Edelstahl (INOX), NE-Metallen, Glas, Kunststoff, Marmor und Stein · für die Bearbeitung von unregelmäßigen oder konturierten Oberflächen geeignet · stets dieselbe Polierpaste mit einer Polierscheibe auf demselben Material einsetzen · für ein optimales Ergebnis, sollte mit einer Geschwindigkeit von 10m/s gearbeitet werden ·

Bohrung 22,23 mm Ø

D = Lamellendicke
H = Filzhärte



	INOX	Stahl	Guss	Alu	Stein	Kunststoff	Holz	Lack
	●	●	●	●	●	○		
Ø [mm]	Ausführung	max. Drehzahl [min ⁻¹]	Art.-Nr.	EUR	KS			
115	D5 H25 soft	8500	4000 843 230	15,95	PK20			
115	D5 H40 medium	8500	4000 843 231	15,95	PK20			
125	D5 H25 soft	7700	4000 843 232	17,95	PK20			
125	D5 H40 medium	7700	4000 843 233	17,95	PK20			



Polierpastenriegel PP

zur Verwendung mit Filzpolierwerkzeugen oder Tuchringen zur Vor- und Hochglanzpolitur · sollen sehr glatte Oberflächen erzielt werden, sind mehrere oder sogar alle Ausführungen nacheinander einzusetzen · 70 x 50 x 140 mm · Riegel á 1000 g

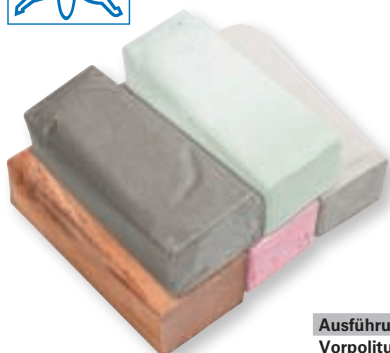

Ausführung	Anwendungsbereich	Farbe	Art.-Nr.	EUR	KS
Vorpolitur	Stahl / rostfreier Stahl	grün	4143 380 900	14,95	OC37



Finish. First.

SCHWEISSMATRIX PRODUKTEMPFEHLUNGEN

Je nach Schweißverfahren entstehen Verunreinigungen oder nichtmetallische Einschlüsse an der Oberfläche der Schweißnaht. Unsere Schweißmatrix hilft Ihnen, das richtige Produkt für Ihre Anwendung auszuwählen.

Nichtmetallische Einschlüsse haben eine verminderte Adhäsionsfähigkeit als das restliche Material der Schweißnaht. Wird das geschweißte Bauteil später mit einer Beschichtung versehen, kann es an den Einschluss-Stellen zu Beschichtungsfehlern und Korrosion kommen. Zu jedem Schweißverfahren und Art der zu bearbeitenden Naht (Wurzel-, Füll- oder Decknähte) finden Sie in der Schweißmatrix das passende Reinigungswerkzeug.

Die am häufigsten vorkommenden Verunreinigungen beim Schweißen:

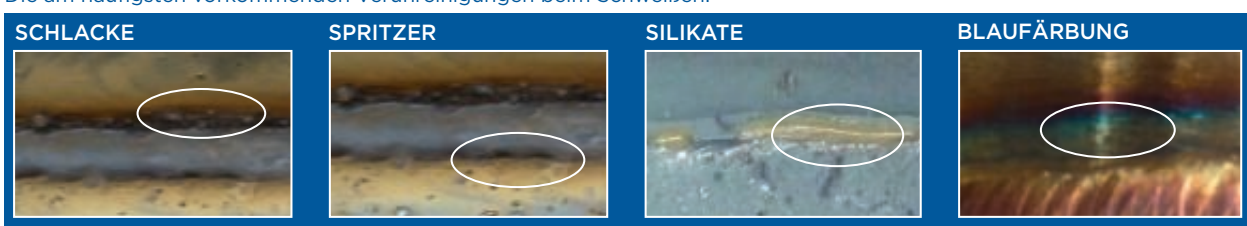

Schweißverfahren	Verunreinigung	Schweiß-Lage / Anwendung	Merkmale	Winkelschleifer	Bürste / Scheibe	Art. Nr.	Produkteigenschaften	Materialart	Draht / Körnung				
MMA	Schlacke	Wurzelnaht	bis 15 mm Wandstärke			Modell 125	Ø 125 x 6 mm, gezopft, kunststoffgebunden, gerade Form - Formstabil, lange Standzeit	Stahldraht	0,50 mm				
		Füllnaht	bis 15 mm Wandstärke bis 30 mm Wandstärke			Modell 125 Modell 180							
		Decknaht	bis 15 mm Wandstärke bis 30 mm Wandstärke			Modell 125 Modell 180							
		Schweißzone	Schweißnahtvorbereitung			Modell 125 Modell 180							
	Spritzer	Füllnaht	bis 15 mm Wandstärke			Modell 125	Ø 125 x 6 mm, gekröpfte Form	Schruppscheibe mit Aluminiumoxid	Körnung 40				
		Decknaht	Materialabtrag, schleifen			Modell 125 Modell 180							
		Schweißzone	Materialabtrag, schleifen			Modell 125 Modell 180							
						Modell 125				4000841058	Ø 125 mm, gekröpfte Form	Keramikorn	Körnung 40
						Modell 180				400084104	Ø 125 mm, gekröpfte Form	Zirkonkorund	Körnung 40
TIG MIG MAG	Silikate	Wurzelnaht	bis 15 mm Wandstärke			Modell 125	Ø 125 x 5 mm, gewellter Draht, kunststoffgebunden	Stahldraht, vermessigt	0,38 mm				
		Füllnaht	bis 15 mm Wandstärke			Modell 125				4000840124	Ø 125 x 6 mm, gezopfter Draht	Stahldraht	0,35 mm
		Decknaht	bis 15 mm Wandstärke			Modell 125				4000840126	Ø 125 x 13 mm, Rechts-/Links-Zopfung	Stahldraht	0,35 mm
	verschieden	Schweißzone	Schweißnahtvorbereitung	Modell 125 Modell 180	4000841160 4000841170	Ø 60 mm Ø 80 mm	Stahldraht Stahldraht	0,30 mm 0,30 mm					
Edelstahl/ Plasma	Blaufärbung	Wurzelnaht	bis 15 mm Wandstärke			Modell 125	Ø 125 x 6 mm, gezopfter Draht	Stahldraht rostfrei	0,35 mm				
		Füllnaht	bis 15 mm Wandstärke bis 30 mm Wandstärke			Modell 125 Modell 180							
		Decknaht	aggressiv			Modell 125				4000841844	Ø 125 x 22,23 mm	Poliervlies	grob
						Modell 125				4000841849	Ø 125 x 22,23 mm	Poliervlies	extra grob
						Modell 125 Modell 180				4000844248 4000844249	Ø 125 x 22,23 mm Ø 125 x 22,23 mm	Reinigungsvlies Reinigungsvlies	mittel mittelhart
Manuelle Reinigung	verschieden		harte Drähte, spitz			4000841060	Kehlhahtbürste, 3-reihig spitz zulaufend	Stahldraht	0,35 mm				
			weiche Drähte, gewellt			4000841061				Kehlhahtbürste, 3-reihig spitz zulaufend	0,35 mm		
						4000841065				Universalhandbürste, roter Griff	0,30 mm		
						4000841066				Universalhandbürste, grüner Griff	0,30 mm		
	sehr weiche Drähte, gewellt	4000841067	Universalhandbürste, gelber Griff	Messingdraht	0,30 mm								





Trennscheibe Action

zur Bearbeitung von Edelstahl und Stahl · optimal im Einsatz auch auf akkubetriebenen Winkelschleifern · hohe Schnittgeschwindigkeit und gute Lebensdauer · kühler Schnitt und geringe Gratbildung · **Bohrung 22,23 mm Ø**

INOX	Stahl	Guss	Alu	Stein	Kunststoff	Holz	Lack
●	●	●					

Ø [mm]	Scheibenstärke [mm]	max. Drehzahl [min ⁻¹]	VE	Art.-Nr.	EUR	KS
gerade						
125	1	12200	50	4000 841 299	0,90 ¹⁾	PU05

¹⁾ Preis per St.



Trennscheibe A 660 R Supra

geringe Gratbildung · sehr gute Schnittleistungen · **Bohrung 22,23 mm Ø**

Ø [mm]	Scheibenstärke [mm]	max. Drehzahl [min ⁻¹]	VE	Art.-Nr.	EUR	KS
gerade						
115	1	13300	25	4000 843 411	1,45 ¹⁾	OC59
125	1	12200	25	4000 843 412	1,35 ¹⁾	OC59

¹⁾ Preis per St.



Trennscheibe INOX

hohe Standzeit · hohe Schnittgeschwindigkeit · vibrationsarm · geringe Staubentwicklung · kühler Schnitt · nahezu gratfreier Schnitt · zur Bearbeitung von rostfreien Stählen, Blechen und dünnwandigen Profilen · **Bohrung 22,23 mm Ø**

INOX	Stahl	Guss	Alu	Stein	Kunststoff	Holz	Lack
●	●	●					

Ø [mm]	Scheibenstärke [mm]	max. Drehzahl [min ⁻¹]	VE	Art.-Nr.	EUR	KS
gerade						
115	1	13300	25	4000 841 241	0,90 ¹⁾	PU05
115	1,5	13300	25	4000 841 243	1,05 ¹⁾	PU05
125	1	12200	25	4000 841 242	0,95 ¹⁾	PU05
125	1,5	12200	25	4000 841 244	1,10 ¹⁾	PU05
gekröpft						
180	1,5	8500	25	4000 841 245	2,00 ¹⁾	PU05
230	1,9	6600	25	4000 841 246	2,30 ¹⁾	PU05

¹⁾ Preis per St.



Trennscheibe A 60 TZ Special

Spezialscheibe für dünne Bleche, dünnwandige Profile und Rohre aus NE-Metallen · harte Bindung · sehr schneidfreudig · kraftsparend · geringer Materialverbrauch · geringe Gratbildung · **Bohrung 22,23 mm Ø**

INOX	Stahl	Guss	Alu	Stein	Kunststoff	Holz	Lack
●	●	●	○				

Ø [mm]	Scheibenstärke [mm]	max. Drehzahl [min ⁻¹]	VE	Art.-Nr.	EUR	KS
gerade						
115	1	13300	25	4000 841 492	1,70 ¹⁾	OE71
125	1	12200	25	4000 841 493	1,80 ¹⁾	OE71

¹⁾ Preis per St.



Trennscheibe A 60 Extra

Standardscheibe für die Bearbeitung von dünnwandigen Profilen und Rohren aus Edelstahl · **Bohrung 22,23 mm Ø**

INOX	Stahl	Guss	Alu	Stein	Kunststoff	Holz	Lack
●	●	●					

Ø [mm]	Scheibenstärke [mm]	max. Drehzahl [min ⁻¹]	VE	Art.-Nr.	EUR	KS
gerade						
115	1	13300	25	4000 841 304	1,30 ¹⁾	OC59
125	1	12200	25	4000 841 305	1,30 ¹⁾	OC59

¹⁾ Preis per St.



Trennscheibe A 46 TZ Special

Spezialscheibe für dünne Bleche, aus Stahl und Edelstahl · harte Bindung · sehr schneidfreudig · kraftsparend · geringer Materialverbrauch · geringe Gratbildung · **Bohrung 22,23 mm Ø**

INOX	Stahl	Guss	Alu	Stein	Kunststoff	Holz	Lack
●	●	●					

Ø [mm]	Scheibenstärke [mm]	max. Drehzahl [min ⁻¹]	VE	Art.-Nr.	EUR	KS
gerade						
115	1,6	13300	25	4000 841 482	1,80 ¹⁾	OE71
125	1,6	12200	25	4000 841 487	2,10 ¹⁾	OE71
180	1,6	8500	25	4000 841 494	3,00 ¹⁾	OE71
230	1,9	6600	25	4000 841 495	3,95 ¹⁾	OE71

¹⁾ Preis per St.

PROMAT



Trennscheibe ALU

für die Bearbeitung von Aluminium und NE-Metallen · hart · schnell trennend · kein Zuschmieren der Scheibe · **Bohrung 22,23 mm Ø**

INOX	Stahl	Guss	Alu	Stein	Kunststoff	Holz	Lack
			●				

Ø [mm]	Scheibenstärke [mm]	max. Drehzahl [min ⁻¹]	VE	Art.-Nr.	EUR	KS
gerade						
115	1,6	13300	25	4000 841 047	1,10 ¹⁾	PU05
125	1,6	12200	25	4000 841 048	1,15 ¹⁾	PU05

¹⁾ Preis per St.

Trennscheibe A 24 Extra

Universalscheibe für Metallbearbeitung · mittelharte Bindung · hohe Standzeit · angriffsfreudig · **Bohrung 22,23 mm Ø**

INOX	Stahl	Guss	Alu	Stein	Kunststoff	Holz	Lack
	●						

Ø [mm]	Scheibenstärke [mm]	max. Drehzahl [min ⁻¹]	VE	Art.-Nr.	EUR	KS
gekröpft						
115	2,5	13300	25	4000 841 425	1,20 ¹⁾	OC59
125	2,5	12200	25	4000 841 426	1,30 ¹⁾	OC59
gerade						
180	3	8500	25	4000 841 427	1,75 ¹⁾	OC59
230	3	6600	25	4000 841 434	2,50 ¹⁾	OC59

¹⁾ Preis per St.

PROMAT



Trennscheibe

Keramikkorn · sehr hohe Schnittgeschwindigkeit und lange Lebensdauer · geringe Gratbildung · **Bohrung 22,23 mm Ø**

INOX	Stahl	Guss	Alu	Stein	Kunststoff	Holz	Lack
●	●						

Ø [mm]	Scheibenstärke [mm]	max. Drehzahl [min ⁻¹]	VE	Art.-Nr.	EUR	KS
gerade						
125	1	12200	25	4000 841 222	2,65 ¹⁾	PU05

¹⁾ Preis per St.

Trennscheibe A 24 R Supra

für die Bearbeitung von Stahl · einsetzbar auch auf Edelstahl · gute Schnittleistung · hohe Aggressivität und Standzeit · **Bohrung 22,23 mm Ø**

INOX	Stahl	Guss	Alu	Stein	Kunststoff	Holz	Lack
○	●	○					

Ø [mm]	Scheibenstärke [mm]	max. Drehzahl [min ⁻¹]	VE	Art.-Nr.	EUR	KS
gekröpft						
115	2,5	13300	25	4000 841 024	1,30 ¹⁾	OC59
125	2,5	12200	25	4000 841 025	1,50 ¹⁾	OC59
gerade						
180	3	8500	25	4000 841 026	1,95 ¹⁾	OC59
230	3	6600	25	4000 841 027	2,80 ¹⁾	OC59

¹⁾ Preis per St.

3M



PROMAT



Trennscheibe Cubitron™ II

für die Metallbearbeitung · schnelles, leichtes und gratarmes Trennen durch scharfes Präzisionskorn · kontrollierter und sauberer Schnitt · reduzierte Reibungswärme durch einkonstruierte Schneiden · **Bohrung 22,23 mm Ø**

INOX	Stahl	Guss	Alu	Stein	Kunststoff	Holz	Lack
●	●	●	●				

Ø [mm]	Scheibenstärke [mm]	Körnung	max. Drehzahl [min ⁻¹]	VE	Art.-Nr.	EUR	KS
gerade							
125	1	60+	12200	25	4000 843 007	5,25 ¹⁾	OC25
125	1,6	36+	12200	25	4000 843 008	4,60 ¹⁾	OC25

¹⁾ Preis per St.

Trennscheibe

universell einsetzbar · für allgemeine Metallarbeiten an Stahl und Guss · **Bohrung 22,23 mm Ø**

INOX	Stahl	Guss	Alu	Stein	Kunststoff	Holz	Lack
	●	●					

Ø [mm]	Scheibenstärke [mm]	max. Drehzahl [min ⁻¹]	VE	Art.-Nr.	EUR	KS
gerade						
180	3	8500	25	4000 841 302	1,65 ¹⁾	PU05
230	3	6600	25	4000 841 303	2,10 ¹⁾	PU05
gekröpft						
115	2,5	13300	25	4000 841 300	1,00 ¹⁾	PU05
125	2,5	12200	25	4000 841 301	0,95 ¹⁾	PU05

¹⁾ Preis per St.



Schruppscheibe

universell einsetzbar · für allgemeine

Metallarbeiten an Stahl und Guss · Bohrung 22,23 mm Ø

INOX	Stahl	Guss	Alu	Stein	Kunststoff	Holz	Lack
	●	●					

Ø [mm]	Scheibenstärke [mm]	max. Drehzahl [min ⁻¹]	VE	Art.-Nr.	EUR	KS
gekörpft						
115	6	13300	10	4000 841 320	1,55 ¹⁾	PU05
125	6	12200	10	4000 841 321	1,60 ¹⁾	PU05
180	8	8500	10	4000 841 322	3,65 ¹⁾	PU05
230	6	6600	10	4000 841 324	4,35 ¹⁾	PU05

¹⁾ Preis per St.



Schruppscheibe INOX

für hochlegierte und nichtrostende Edelstähle · Bohrung 22,23 mm Ø

Ø [mm]	Scheibenstärke [mm]	max. Drehzahl [min ⁻¹]	VE	Art.-Nr.	EUR	KS
gekörpft						
115	6	13300	10	4000 841 325	1,75 ¹⁾	PU05
125	6	12200	10	4000 841 326	1,85 ¹⁾	PU05

¹⁾ Preis per St.



Schruppscheibe A 24 Extra

Standardscheibe für die Metallbearbeitung · mittelharte Bindung · gute Standzeit · angriffsfreudig · Bohrung 22,23 mm Ø

INOX	Stahl	Guss	Alu	Stein	Kunststoff	Holz	Lack
	●		○				

Ø [mm]	Scheibenstärke [mm]	max. Drehzahl [min ⁻¹]	VE	Art.-Nr.	EUR	KS
gekörpft						
115	6	13300	10	4000 841 473	2,10 ¹⁾	OC59
125	6	12200	10	4000 841 474	2,25 ¹⁾	OC59
180	8	8500	10	4000 841 475	3,90 ¹⁾	OC59
230	6	6600	10	4000 841 476	5,25 ¹⁾	OC59

¹⁾ Preis per St.

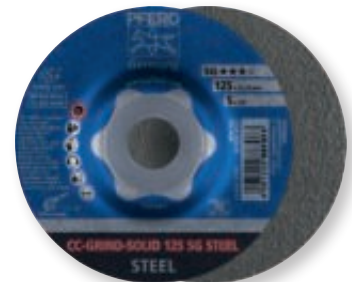

Schleifscheibe CC-GRIND-SOLID SG STEEL

für ultimative Abtragsleistung auf Stahl · schneller Arbeitsfortschritt durch hochaggressives Schleifmittel · deutlich ergonomischer als eine Schrumpfscheibe · Verbundaufbau des Glasfasertragtellers garantiert einen ebenso robusten und sicheren Einsatz wie mit einer Schrumpfscheibe · deutlich bessere Oberfläche im Vergleich zu Schrumpfscheiben · Bohrung 22,23 mm Ø

INOX	Stahl	Guss	Alu	Stein	Kunststoff	Holz	Lack
	●						

Ø [mm]	max. Drehzahl [min ⁻¹]	VE	Art.-Nr.	EUR	KS
gekörpft					
125	12200	10	4000 843 429	7,95 ¹⁾	OK48

¹⁾ Preis per St.



Schruppscheibe A 24 R Supra

für die Bearbeitung von Stahl · auch für die Bearbeitung von Edelstahl geeignet · sehr gute Aggressivität und Standzeit · Bohrung 22,23 mm Ø

INOX	Stahl	Guss	Alu	Stein	Kunststoff	Holz	Lack
○	●	○					

Ø [mm]	Scheibenstärke [mm]	max. Drehzahl [min ⁻¹]	VE	Art.-Nr.	EUR	KS
gekörpft						
115	6	13300	10	4000 841 086	2,55 ¹⁾	OC59
125	6	12200	10	4000 841 087	2,75 ¹⁾	OC59
180	8	8500	10	4000 841 088	4,95 ¹⁾	OC59
230	6	6600	10	4000 841 089	6,50 ¹⁾	OC59

¹⁾ Preis per St.



Schruppscheibe Cubitron™ II

Keramikkorn · für die Metallbearbeitung · schneller Abtrag und hohe Standzeit · Bohrung 22,23 mm Ø

INOX	Stahl	Guss	Alu	Stein	Kunststoff	Holz	Lack
●	●	●	●				

Ø [mm]	Scheibenstärke [mm]	Körnung	max. Drehzahl [min ⁻¹]	VE	Art.-Nr.	EUR	KS
gekörpft							
125	7	36+	12200	10	4000 843 017	9,95 ¹⁾	OC25
180	7	36+	8500	10	4000 843 018	17,75 ¹⁾	OC25
230	7	36+	6650	10	4000 843 019	23,95 ¹⁾	OC25

¹⁾ Preis per St.

PROMAT



4000 841 496

PROMAT



Schleiftopf

schnell schleifend mit guter Standzeit ·

Maße 110/100 x 55 · Bohrung 22,23 mm Ø

INOX	Stahl	Guss	Alu	Stein	Kunststoff	Holz	Lack
	●	●					
	●	●		●			

Körnung	Typ	max. Drehzahl [min ⁻¹]	Art.-Nr.	EUR	KS
Stahl und Stahlguss					
16	A16Q	8700	4000 841 496	7,50	PU05
24	A24Q	8700	4000 841 497	7,50	PU05
Natur- und Kunststein, Stahlguss					
16	C16N	8700	4000 841 498	7,95	PU05



Fächerscheibe

Zirkonkorund · besonders hohe Zerspanungsleistung und extreme Standzeit bei legierten, unlegierten und vergüteten Stählen, hochfesten NE-Metallen, Edelstahl · besonders geeignet für Grob- und Zwischenschliff · zur Bearbeitung von Schweißnähten, Entgraten, Flächenglättan, Entrosten und Gussputzen · Bohrung 22,23 mm Ø

INOX	Stahl	Guss	Alu	Stein	Kunststoff	Holz	Lack
●			●			●	●

Ø [mm]	Körnung	max. Drehzahl [min ⁻¹]	VE	Art.-Nr.	EUR	KS
konisch						
115	40	13300	10	4000 841 506	2,45 ¹⁾	PU03
115	60	13300	10	4000 841 507	2,45 ¹⁾	PU03
115	80	13300	10	4000 841 508	2,45 ¹⁾	PU03
115	120	13300	10	4000 841 509	2,45 ¹⁾	PU03
125	40	12200	10	4000 841 516	2,65 ¹⁾	PU03
125	60	12200	10	4000 841 517	2,65 ¹⁾	PU03
125	80	12200	10	4000 841 518	2,65 ¹⁾	PU03
125	120	12200	10	4000 841 519	2,75 ¹⁾	PU03

¹⁾ Preis per St.

PROMAT



Fächerscheibe

Normalkorund · für Aluminium und weiche NE-Metalle, legierte und unlegierte Stähle, Kunststoffe und Holz · besonders geeignet für Grob- und Zwischenschliff · zur Bearbeitung von Schweißnähten, Entgraten, Flächenglättan, Entrosten und Gussputzen · Bohrung 22,23 mm Ø

INOX	Stahl	Guss	Alu	Stein	Kunststoff	Holz	Lack
	●		●		●	●	●

Ø [mm]	Körnung	max. Drehzahl [min ⁻¹]	VE	Art.-Nr.	EUR	KS
konisch						
115	40	13300	10	4000 841 501	2,30 ¹⁾	PU03
115	60	13300	10	4000 841 502	2,30 ¹⁾	PU03
115	80	13300	10	4000 841 503	2,30 ¹⁾	PU03
115	120	13300	10	4000 841 504	2,30 ¹⁾	PU03
125	40	12200	10	4000 841 511	2,35 ¹⁾	PU03
125	60	12200	10	4000 841 512	2,45 ¹⁾	PU03
125	80	12200	10	4000 841 513	2,45 ¹⁾	PU03
125	120	12200	10	4000 841 514	2,45 ¹⁾	PU03

¹⁾ Preis per St.

PROMAT



Fächerscheibe

Zirkonkorund · freie Sicht auf das Werkstück · kontrollierter Materialabtrag, da die Scheibe beim Drehen wie transparent wirkt · Bohrung 22,23 mm Ø

INOX	Stahl	Guss	Alu	Stein	Kunststoff	Holz	Lack
●	●						

Ø [mm]	Körnung	max. Drehzahl [min ⁻¹]	VE	Art.-Nr.	EUR	KS
konisch						
125	40	12200	10	4000 841 179	4,50 ¹⁾	PU03
125	60	12200	10	4000 841 183	4,50 ¹⁾	PU03
125	80	12200	10	4000 841 199	4,50 ¹⁾	PU03

¹⁾ Preis per St.





Fächerscheibe SMT 624 Supra

Zirkonkorund · zur Bearbeitung von Kanten und Schweißnähten auf Edelstahl (INOX) und Stahl · gleichmäßiges Schlibbild · hohe Abtragleistung · **Bohrung 22,23 mm Ø**

INOX	Stahl	Guss	Alu	Stein	Kunststoff	Holz	Lack
●	●	●					

Ø [mm]	Körnung	max. Drehzahl [min ⁻¹]	VE	Art.-Nr.	EUR	KS
12° konisch						
115	40	13300	10	4000 842 309	4,30 ¹⁾	OU58
115	60	13300	10	4000 842 310	4,30 ¹⁾	OU58
115	80	13300	10	4000 842 311	4,30 ¹⁾	OU58
115	120	13300	10	4000 842 312	4,30 ¹⁾	OU58
125	40	12200	10	4000 842 314	4,70 ¹⁾	OU58
125	60	12200	10	4000 842 315	4,70 ¹⁾	OU58
125	80	12200	10	4000 842 316	4,70 ¹⁾	OU58
125	120	12200	10	4000 842 317	4,70 ¹⁾	OU58

¹⁾ Preis per St.



Fächerscheibe

Keramikkorn · geeignet für hochlegierten und rostbeständigen Stahl, Nickelbasislegierung, Titanlegierungen, Aluminium und andere NE-Metalle · hohe Schleifleistung und Standzeit bei Flächen- und Kantenschliff durch das selbstschärfende Keramikkorn · **Bohrung 22,23 mm Ø**

INOX	Stahl	Guss	Alu	Stein	Kunststoff	Holz	Lack
●	●	●	●				

Ø [mm]	Körnung	max. Drehzahl [min ⁻¹]	VE	Art.-Nr.	EUR	KS
konisch						
115	40	13300	10	4000 841 056	4,35 ¹⁾	PU03
115	60	13300	10	4000 841 057	3,70 ¹⁾	PU03
125	40	12200	10	4000 841 058	4,90 ¹⁾	PU03
125	60	12200	10	4000 841 059	4,40 ¹⁾	PU03

¹⁾ Preis per St.



Fächerscheibe SMT 324 Extra

Zirkonkorund · universell einsetzbar für Kanten- und Flächenbearbeitung im Edelstahl- und Stahlbereich · gute Abtragleistung · **Bohrung 22,23 mm Ø**

INOX	Stahl	Guss	Alu	Stein	Kunststoff	Holz	Lack
●	●	●					

Ø [mm]	Körnung	max. Drehzahl [min ⁻¹]	VE	Art.-Nr.	EUR	KS
12° konisch						
115	40	13300	10	4000 842 807	3,70 ¹⁾	OU58
115	60	13300	10	4000 842 808	3,70 ¹⁾	OU58
115	80	13300	10	4000 842 809	3,70 ¹⁾	OU58
125	40	12200	10	4000 842 810	3,95 ¹⁾	OU58
125	60	12200	10	4000 842 811	3,95 ¹⁾	OU58
125	80	12200	10	4000 842 812	3,95 ¹⁾	OU58

¹⁾ Preis per St.



Fächerscheibe Cubitron™ II 967A

Keramikkorn · für die Metallbearbeitung · **Bohrung 22,23 mm Ø**

INOX	Stahl	Guss	Alu	Stein	Kunststoff	Holz	Lack
●	●	●	●				

Ø [mm]	Körnung	max. Drehzahl [min ⁻¹]	VE	Art.-Nr.	EUR	KS
konisch						
125	40+	12200	10	4000 843 010	6,95 ¹⁾	OC25
125	60+	12200	10	4000 843 011	6,95 ¹⁾	OC25
125	80+	12200	10	4000 843 012	6,95 ¹⁾	OC25

¹⁾ Preis per St.



Schleifband

Korund · kunstharzgebundenes Schleifgewebe · mit flexiblen und extrem dehnungsarmen Gewebeträger · zum Schleifen und Reinigen auf Normalstahl, VA, NE-Metallen und Holz geeignet

INOX	Stahl	Guss	Alu	Stein	Kunststoff	Holz	Lack
●	●	●	●	●	●	●	●

B x L [mm]	Körnung	VE	Art.-Nr.	EUR	KS
12 x 520	40	10	4000 842 537	0,95 ¹⁾	PK21
12 x 520	60	10	4000 842 538	0,85 ¹⁾	PK21
12 x 520	80	10	4000 842 539	0,80 ¹⁾	PK21
12 x 520	120	10	4000 842 540	0,80 ¹⁾	PK21
19 x 520	40	10	4000 842 541	1,20 ¹⁾	PK21
19 x 520	60	10	4000 842 542	1,05 ¹⁾	PK21
19 x 520	80	10	4000 842 543	1,05 ¹⁾	PK21
19 x 520	120	10	4000 842 544	1,05 ¹⁾	PK21

¹⁾ Preis per St.

PROMAT



Schleifvliesband SCXF

Korund · kunstharzgebunden · mit flexiblen und extrem dehnungsarmen Gewebeträger · durch integrierte Schleifhilfsstoffe und der offenen Struktur, lange Standzeit · sehr kühles Schleifen möglich · geeignet für Finisharbeiten wie das Beseitigen von Anlauffarbe, Flugrost, Farbe · Reinigen von Schweißnähten · **wasserfest**

INOX	Stahl	Guss	Alu	Stein	Kunststoff	Holz	Lack
●	●	●	●	●	●	●	●

B x L [mm]	Sorte	Körnung	VE	Art.-Nr.	EUR	KS
9 x 533	coarse	80	20	4000 842 470	3,90 ¹⁾	PK25
9 x 533	medium	180	20	4000 842 474	3,70 ¹⁾	PK25
9 x 533	very fine	400	20	4000 842 478	3,60 ¹⁾	PK25
12 x 520	coarse	80	20	4000 842 453	3,70 ¹⁾	PK25
12 x 520	medium	180	20	4000 842 454	3,60 ¹⁾	PK25
12 x 520	very fine	400	20	4000 842 455	3,50 ¹⁾	PK25
30 x 533	coarse	80	20	4000 842 489	6,50 ¹⁾	PK25
30 x 533	medium	180	20	4000 842 505	6,25 ¹⁾	PK25
30 x 533	very fine	400	20	4000 842 506	5,95 ¹⁾	PK25
40 x 760	coarse	80	20	4000 842 510	14,50 ¹⁾	PK25
40 x 760	medium	180	20	4000 842 511	13,75 ¹⁾	PK25
40 x 760	very fine	400	20	4000 842 512	13,25 ¹⁾	PK25
75 x 2000	medium	180	5	4000 842 463	42,95 ¹⁾	PK25
75 x 2000	very fine	400	5	4000 842 464	42,95 ¹⁾	PK25

¹⁾ Preis per St.

PROMAT



Schleifband

Keramikkorn · einsetzbar für Edelstahl (INOX), Chrom- und Chrom-Nickel-Stahl, hochlegierten Stahl, Nickelbasislegierungen, Titanlegierungen, Messing, Bronze und Baustahl · aggressiver und kühler Schliff bei hoher Standzeit · beim Schleifen kommt es zu einem ausgeprägten **Selbstschärfereffekt**, so dass ein hoher und gleichmäßiger Materialabtrag bei hoher Bearbeitungsgeschwindigkeit erzielt werden kann

INOX	Stahl	Guss	Alu	Stein	Kunststoff	Holz	Lack
●	●	●	●	●	●	●	●

B x L [mm]	Körnung	VE	Art.-Nr.	EUR	KS
75 x 2000	36	5	4000 842 641	16,75 ¹⁾	PK21
75 x 2000	40	5	4000 842 642	14,75 ¹⁾	PK21
75 x 2000	60	5	4000 842 643	12,75 ¹⁾	PK21
75 x 2000	80	5	4000 842 644	10,95 ¹⁾	PK21
75 x 2000	120	5	4000 842 645	10,50 ¹⁾	PK21
150 x 2000	36	5	4000 842 646	36,95 ¹⁾	PK21
150 x 2000	40	5	4000 842 647	28,95 ¹⁾	PK21
150 x 2000	60	5	4000 842 648	24,95 ¹⁾	PK21
150 x 2000	80	5	4000 842 649	20,95 ¹⁾	PK21
150 x 2000	120	5	4000 842 665	19,75 ¹⁾	PK21

¹⁾ Preis per St.

PROMAT



Fiberscheibe

Korund · für die Holz- und Metallbearbeitung · Schleifvlies mit dichter Korundbestreuung · Kunstharzbindung · hohe Standzeit · geeignet zum Entrostern, Entzundern und Entgraten in der Metallindustrie · mit Sternloch · **Bohrung 22 mm Ø**

INOX	Stahl	Guss	Alu	Stein	Kunststoff	Holz	Lack
●	●	●	●	●	●	●	●

Ø [mm]	Körnung	max. Drehzahl [min ⁻¹]	VE	Art.-Nr.	EUR	KS
115	24	13200	25	4000 841 636	0,45 ¹⁾	PC06
115	40	13200	25	4000 841 635	0,40 ¹⁾	PC06
115	60	13200	25	4000 841 633	0,40 ¹⁾	PC06
115	80	13200	25	4000 841 632	0,40 ¹⁾	PC06
115	120	13200	25	4000 841 630	0,40 ¹⁾	PC06
125	24	12000	25	4000 841 644	0,55 ¹⁾	PC06
125	40	12000	25	4000 841 643	0,50 ¹⁾	PC06
125	60	12000	25	4000 841 641	0,45 ¹⁾	PC06
125	80	12000	25	4000 841 640	0,45 ¹⁾	PC06
125	120	12000	25	4000 841 638	0,45 ¹⁾	PC06
180	24	8500	25	4000 841 652	0,75 ¹⁾	PC06
180	40	8500	25	4000 841 651	0,70 ¹⁾	PC06
180	60	8500	25	4000 841 649	0,70 ¹⁾	PC06
180	80	8500	25	4000 841 648	0,65 ¹⁾	PC06
180	120	8500	25	4000 841 646	0,65 ¹⁾	PC06

¹⁾ Preis per St.



Fiberscheibe

Zirkonkorund · für die Stahl- und Edelstahlbearbeitung · durch schleifaktive Substanzen in der Bindung besonders hohe Zerspanungsleistung und extreme Standzeit bei schwer zerspanbaren Werkstoffen wie z. B. Edelstahl · Kunstharzbindung · mit Sternloch · **Bohrung 22 mm Ø**

Ø [mm]	Körnung	max. Drehzahl [min ⁻¹]	VE	Art.-Nr.	EUR	KS
115	36	13200	25	4000 841 660	0,55 ¹⁾	PC06
115	60	13200	25	4000 841 662	0,45 ¹⁾	PC06
115	80	13200	25	4000 841 663	0,45 ¹⁾	PC06
125	36	12000	25	4000 841 666	0,65 ¹⁾	PC06
125	60	12000	25	4000 841 668	0,55 ¹⁾	PC06
125	80	12000	25	4000 841 669	0,50 ¹⁾	PC06

¹⁾ Preis per St.

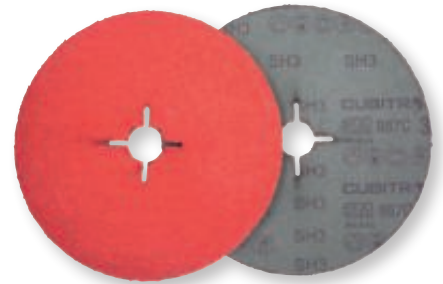

Fiberscheibe Cubitron™ II 987 C

Keramik Korn · für alle metallverarbeitenden Betriebe, die Winkelschleifer für hohe Abtragraten einsetzen · ersetzt konventionelle Fiberscheiben sowie Flachsleifaufgaben von Schrubb- und Fächerschleifscheiben · zur Bearbeitung von Edelstahl, Aluminium, Titan und Nickellegierung · Keramikkörner sind präzise geformt, einheitlich groß und senkrecht angeordnet · scharfe Schleifoberfläche mit bis zu 3 x längerer Standzeit · mit Sternloch · **Bohrung 22 mm Ø**

INOX	Stahl	Guss	Alu	Stein	Kunststoff	Holz	Lack
●	●	●	●	●	●	●	●

Ø [mm]	Körnung	max. Drehzahl [min ⁻¹]	VE	Art.-Nr.	EUR	KS
115	36+	13200	25	4000 841 637	3,30 ¹⁾	OC25
115	60+	13200	25	4000 841 645	2,90 ¹⁾	OC25
115	80+	13200	25	4000 841 653	2,80 ¹⁾	OC25
125	36+	12000	25	4000 841 664	3,50 ¹⁾	OC25
125	60+	12000	25	4000 841 665	3,10 ¹⁾	OC25
125	80+	12000	25	4000 841 670	2,95 ¹⁾	OC25
180	36+	8500	25	4000 841 671	6,50 ¹⁾	OC25
180	60+	8500	25	4000 841 689	5,95 ¹⁾	OC25
180	80+	8500	25	4000 841 694	5,95 ¹⁾	OC25

¹⁾ Preis per St.



Stützteller

hochbelastbar · elastisch · verschleiß- und abriebfest

Ø [mm]	Gewinde	max. Drehzahl [min ⁻¹]	Art.-Nr.	EUR	KS
115	M14	13000	4000 841 683	4,25	PU04
125	M14	12000	4000 841 684	4,50	PU04
180	M14	8500	4000 841 685	6,95	PU04



Fiberscheibe Cubitron™ II 982 C

Keramik Korn · für alle metallverarbeitenden Betriebe die Winkelschleifer für hohe Abtragraten einsetzen · ersetzt konventionelle Fiberscheiben sowie Flachsleifaufgaben von Schrubb- und Fächerschleifscheiben · zur Bearbeitung von Baustahl, Messing, Bronze und Aluminium · Keramikkörner sind präzise geformt, einheitlich groß und senkrecht angeordnet · scharfe Schleifoberfläche mit bis zu 3 x längerer Standzeit · mit Sternloch · **Bohrung 22 mm Ø**

INOX	Stahl	Guss	Alu	Stein	Kunststoff	Holz	Lack
●	●	●	●	●	●	●	●

Ø [mm]	Körnung	max. Drehzahl [min ⁻¹]	VE	Art.-Nr.	EUR	KS
115	36+	13200	25	4000 841 510	3,05 ¹⁾	OC25
115	60+	13200	25	4000 841 598	2,70 ¹⁾	OC25
115	80+	13200	25	4000 841 599	2,60 ¹⁾	OC25
125	36+	12000	25	4000 841 515	3,20 ¹⁾	OC25
125	60+	12000	25	4000 841 609	2,95 ¹⁾	OC25
125	80+	12000	25	4000 841 614	2,75 ¹⁾	OC25
180	36+	8500	25	4000 841 530	6,25 ¹⁾	OC25
180	60+	8500	25	4000 841 631	5,50 ¹⁾	OC25
180	80+	8500	25	4000 841 634	5,50 ¹⁾	OC25

¹⁾ Preis per St.



Stützteller Cubitron™ II

für Fiberscheiben · gerippt · für doppelt so hohen Abtrag wie mit konventionellen Produkten

Ø [mm]	Aufnahme	max. Drehzahl [min ⁻¹]	Art.-Nr.	EUR	KS
115	M14	13200	4000 841 595	24,95	OC25
125	M14	12000	4000 841 596	25,95	OC25
180	M14	8500	4000 841 597	38,95	OC25

PROMAT

Schleifvliescheibe LONGLIFE

Korund · gewebeverstärktes Universalvlies · offenporige, dreidimensionale Vliesstruktur, dadurch geringes Zusetzen mit Spänen und Schmutz ·



Reduzierung des Durchschleifens bei dünnwandigem Material · keine Formveränderung der Scheibe · universell verwendbar · zum Reinigen und Entrosten, Abschleifen von alten Lackschichten und Steinschlagschutz, Feinentgratung, Anschleifen von Metalloberflächen, Entfernen von Anlauffarben und Schweißrückständen u. v. m. · **kletthaftend**

INOX	Stahl	Guss	Alu	Stein	Kunststoff	Holz	Lack
●	●	●	●	●	●	●	●

Ø [mm]	Sorte	Körnung	max. Drehzahl [min ⁻¹]	VE	Art.-Nr.	EUR	KS
115	coarse	80	8000	20	4000 844 140	2,25 ¹⁾	PK25
115	fine	180	8000	20	4000 844 141	1,85 ¹⁾	PK25
115	very fine	280	8000	20	4000 844 142	1,85 ¹⁾	PK25
125	coarse	80	8000	20	4000 844 507	2,85 ¹⁾	PK25
125	fine	180	8000	20	4000 844 508	2,45 ¹⁾	PK25
125	very fine	280	8000	20	4000 844 509	2,45 ¹⁾	PK25

¹⁾ Preis per St.

PROMAT

Stützteller kletthaftend



Ø [mm]	Aufnahme	max. Drehzahl [min ⁻¹]	Art.-Nr.	EUR	KS
115	M14	13000	4000 841 710	6,50	PU04
125	M14	12000	4000 841 711	7,25	PU04
150	M14	10200	4000 841 712	10,75	PU04

3M

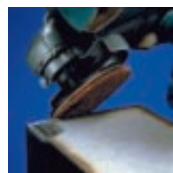

ohne Zentrierung

Schleifvliescheibe Scotch Brite™ SC-DH

geeignet für Edelstahl, Baustahl und NE-Metalle · zum Reduzieren von Rautiefen · Entfernen von Anlauffarben · Glätten von Oberflächen · leichte Reinigungs- und Entgratungsarbeiten · durch Kletthaftung wird ein schneller Scheibenwechsel ermöglicht · **kletthaftend**

INOX	Stahl	Guss	Alu	Stein	Kunststoff	Holz	Lack
●	●	●	●	●	●	●	●

Ø [mm]	Sorte	max. Drehzahl [min ⁻¹]	VE	Art.-Nr.	EUR	KS
115	coarse	8000	20	4000 844 150	3,50 ¹⁾	OC25
115	medium	8000	20	4000 844 152	3,50 ¹⁾	OC25
125	coarse	8000	20	4000 844 151	4,00 ¹⁾	OC25
125	medium	8000	20	4000 844 153	4,00 ¹⁾	OC25

¹⁾ Preis per St.

3M



Stützteller Scotch Brite™ DH-AC

kletthaftend · zum Schleifen mit Schleifvlies und Filzpolierscheiben

Ø [mm]	Aufnahme	max. Drehzahl [min ⁻¹]	Art.-Nr.	EUR	KS
115	M14	12000	4000 844 154	19,95	OC25

PROMAT



Schleifvliesrolle

hochflexibles, verformbares dreidimensionales Universalerschleifvlies · offenporige Struktur gegen Zusetzen mit Schleifstaub · bestens

geeignet für den Einsatz im Handschliff von Konturen und Rundungen sowie für schwer zugängliche Stellen (Sicken und Kanten) · trocken und nass verwendbar, z. B. zum Schleifen und Reinigen von Oberflächen aller Art, wie z. B. Metall, Holz, Kunststoff und Edelstahl · Glätten profilierter Werkstücke, Abschleifen von Oxydschichten aller Art, Aufrauen, Anschleifen vor dem Lackieren · für hervorragendes Finish · **Rolle à 10 m**

INOX	Stahl	Guss	Alu	Stein	Kunststoff	Holz	Lack
●	●	●	●	●	●	●	●

Breite [mm]	Sorte	Art.-Nr.	EUR	KS
100	medium	4000 844 240	40,95	PK25
100	fine	4000 844 241	40,95	PK25
100	very fine	4000 844 246	40,95	PK25
100	ultra fine	4000 844 242	40,95	PK25
120	medium	4000 844 243	48,95	PK25
120	fine	4000 844 244	48,95	PK25
120	very fine	4000 844 247	48,95	PK25
120	ultra fine	4000 844 245	48,95	PK25

PROMAT



Handpad

hochflexibles, verformbares, dreidimensionales Universalerschleifvlies · offenporige Struktur gegen Zusetzen mit Schleifstaub · bestens geeignet für den Einsatz im Handschliff von Konturen und Rundungen sowie für schwer zugängliche Stellen (Sicken und Kanten) · trocken und nass verwendbar, z. B. zum Schleifen und Reinigen von Oberflächen aller Art, Glätten profilierter Werkstücke, Abschleifen von Oxydschichten aller Art, Aufrauen, Anschleifen vor dem Lackieren

INOX	Stahl	Guss	Alu	Stein	Kunststoff	Holz	Lack
●	●	●	●	●	●	●	●

Länge [mm]	Breite [mm]	Sorte	VE	Art.-Nr.	EUR	KS
229	152	medium	20	4000 844 230	1,60 ¹⁾	PK25
229	152	fine	20	4000 844 231	1,60 ¹⁾	PK25
229	152	very fine	20	4000 844 233	1,60 ¹⁾	PK25
229	152	ultra fine	20	4000 844 232	1,60 ¹⁾	PK25

¹⁾ Preis per St.



Schleifvliesrolle CF-RL

Universalsvlies zum Reinigen, Entgraten, Finishen und Anschleifen von Oberflächen in den Bereichen Metall, Holz, Kunststoff, Edelstahl, Alu u.v.m. · **Rolle à 10 m**

INOX	Stahl	Guss	Alu	Stein	Kunststoff	Holz	Lack
●	●	●	●	●	●	●	●
Breite [mm]	Sorte		Art.-Nr.	EUR	KS		
100	ultra fine		4000 844 250	53,95	OC25		
125	ultra fine		4000 844 255	66,95	OC25		



Handpad Scotch Brite™ CF-HP

zum Reinigen, Entgraten, Finishen und Anschleifen von Oberflächen in den Bereichen Metall, Holz, Kunststoff u.v.m.

INOX	Stahl	Guss	Alu	Stein	Kunststoff	Holz	Lack
●	●	●	●	●	●	●	●
Länge [mm]	Breite [mm]	Sorte	Körnung	VE	Art.-Nr.	EUR	KS
224	158	ultra fine	1000	20	4000 844 300	2,05 ¹⁾	OC25
224	158	very fine	400	20	4000 844 302	2,00 ¹⁾	OC25

¹⁾ Preis per St.



Handpad Scotch Brite™ CP-HP

ermöglicht Verblenden, Reinigen und Polieren auf Metalloberflächen · die belastbare Konstruktion gewährleistet eine gleichmäßige Wirkung über das gesamte Handpad · anschiessam und weich für ein gleichmäßiges Finish

INOX	Stahl	Guss	Alu	Stein	Kunststoff	Holz	Lack
●	●	●	●	●	●	●	●
Länge [mm]	Breite [mm]	Sorte	Körnung	VE	Art.-Nr.	EUR	KS
224	158	medium	180	20	4000 844 304	4,30 ¹⁾	OC25

¹⁾ Preis per St.



grob / 2-lagig



mittel / 4-lagig



fein / 4-lagig

Satinierring LIPPRITE®

bestehend aus Nadelvliesmaterial mit Schleifkorn · Einsatzgebiete: leichte Schleifarbeiten, Entzundern, Desoxidieren, Mattieren, Entfernen von Lacken und Farben · geeignete Materialien: Stahl, Edelstahl, NE-Metalle, Kunststoff, Holz, Keramik, Glas - sowohl für Trocken- als auch für Nasseinsatz geeignet · einsetzbar für Bohrmaschinen, biegsame Wellen, Winkelpolierer und Schleifböcke bei Schnittgeschwindigkeit von ca. 15 - 20 m/sek

Lieferung mit Reduzierring (ab Ø 150 mm)

INOX	Stahl	Guss	Alu	Stein	Kunststoff	Holz	Lack	
●	●	●	●	●	●	●	●	
Ø [mm]	Bohrungs-Ø [mm]	Ausführung	max. Drehzahl [min ⁻¹]	Art.-Nr.	EUR	KS		
100	10	grob / 2-lagig	4000	4000 842 670	8,25	OK28		
100	10	mittel / 4-lagig	4000	4000 842 673	8,75	OK28		
100	10	fein / 4-lagig	4000	4000 842 676	9,25	OK28		
150	20/14	grob / 2-lagig	4000	4000 842 671	13,50	OK28		
150	20/14	mittel / 4-lagig	4000	4000 842 674	16,25	OK28		
150	20/14	fein / 4-lagig	4000	4000 842 677	17,75	OK28		
200	20/14	grob / 2-lagig	4000	4000 842 672	18,75	OK28		
200	20/14	mittel / 4-lagig	4000	4000 842 675	24,95	OK28		
200	20/14	fein / 4-lagig	4000	4000 842 678	26,95	OK28		



Spannschaft

schnelles Auswechseln und problemloses Spannen mit den wiederverwendbaren Flanschen für Ringe, Notiflex® bis 100 mm Ø mit Bohrung 10 mm, Schleifleinerräder, LIPPRITE®-Räder, Spiralen und andere Walzen

Schaft-Ø [mm]	für Bohrungs-Ø [mm]	max. Drehzahl [min ⁻¹]	Art.-Nr.	EUR	KS
6	10	4000	4000 842 680	9,50	OK28



Spannschaft

ab D. 150 mm mit Bohrung 14 mm · Spannbereich 15 - 30 mm · **Aufnahme M14**

für Bohrungs-Ø [mm]	max. Drehzahl [min ⁻¹]	Art.-Nr.	EUR	KS
14	4000	4000 842 701	18,50	OK28

PROMAT



Rundbürste

gewellter Draht · der kleine Durchmesser dieser Bürste ermöglicht den Einsatz an sehr schwer zugänglichen Stellen, Innenflächen und Nuten · zum Säubern und Entrostern · **Schaft-Ø 6 mm**

	INOX	Stahl	Guss	Alu	Stein	Kunststoff	Holz	Lack
Stahl		●	●	○		○	○	

Ø [mm]	Besatzbreite [mm]	Drahtstärke [mm]	max. Drehzahl [min ⁻¹]	Art.-Nr.	EUR	KS
Stahl						
40	11	0,2	18000	4000 841 114	2,75	PK18
50	17	0,2	15000	4000 841 115	3,85	PK18
60	18	0,3	15000	4000 841 116	3,95	PK18
70	18	0,3	15000	4000 841 117	3,95	PK18
80	19	0,3	15000	4000 841 118	4,25	PK18

PROMAT



Rundbürste

gewellter Draht · der kleine Durchmesser dieser Bürste ermöglicht den Einsatz an sehr schwer zugänglichen Stellen, Innenflächen und Nuten · zum Säubern und Entgraten · **Schaft-Ø 6 mm**

	INOX	Stahl	Guss	Alu	Stein	Kunststoff	Holz	Lack
VA	●	○	○	●		○	○	

Ø [mm]	Besatzbreite [mm]	Drahtstärke [mm]	max. Drehzahl [min ⁻¹]	Art.-Nr.	EUR	KS
VA						
40	11	0,2	18000	4000 841 124	4,25	PK18
50	17	0,2	15000	4000 841 125	5,75	PK18
60	18	0,2	15000	4000 841 126	6,25	PK18
70	18	0,3	15000	4000 841 127	6,25	PK18
80	19	0,3	12000	4000 841 128	6,75	PK18

PROMAT



Rundbürste

gezopfter Draht · geeignet für grobe Reinigungsarbeiten und erhöhte Abtragsleistung · **Schaft-Ø 6 mm**

	INOX	Stahl	Guss	Alu	Stein	Kunststoff	Holz	Lack
Stahl		●	●					

Ø [mm]	Besatzbreite [mm]	Drahtstärke [mm]	max. Drehzahl [min ⁻¹]	Art.-Nr.	EUR	KS
Stahl						
75	12	0,5	20000	4000 841 190	5,75	PK18

PROMAT

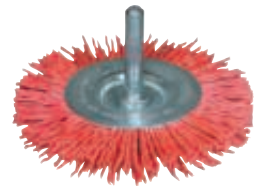

Rundbürste

Schleifnylon mit Silicium-Carbid-Besatz · der Besatz dieser Bürste passt sich ideal den Konturen des Werkstücks an, ohne die Oberfläche wesentlich zu verändern · es wird immer neues Schleifkorn freigesetzt, so dass die Abtragsleistung konstant bleibt · zum Entlacken, Entstauben, Glätten, Mattieren, Reinigen und Strukturieren von Holz · **Schaft-Ø 6 mm**

	INOX	Stahl	Guss	Alu	Stein	Kunststoff	Holz	Lack
Nylon	●	●	●	●		○	●	

Ø [mm]	Besatzbreite [mm]	Körnung	max. Drehzahl [min ⁻¹]	Art.-Nr.	EUR	KS
Nylon						
75	10	80	4500	4000 841 191	6,25	PK18
100	10	80	4500	4000 841 192	6,95	PK18

osborn



Pinselfürste

gewellter Draht · verzinkte Hülse · zum Entfernen von Grat, Rost, Schlacke und anderen Verunreinigungen an schwer zugänglichen Stellen und Innenflächen · **Schaft-Ø 6 mm**

	INOX	Stahl	Guss	Alu	Stein	Kunststoff	Holz	Lack
Stahl		●	●	○		○	○	
VA		●	●	○		○	○	
Messing		●	●	○		○	○	

Ø [mm]	Besatzlänge [mm]	Drahtstärke [mm]	max. Drehzahl [min ⁻¹]	Art.-Nr.	EUR	KS
Stahl						
10	20	0,3	20000	4145 100 110	4,75	OK28
17	25	0,3	18000	4000 841 134	2,15	OK28
25	25	0,3	18000	4000 841 135	2,65	OK28
30	25	0,3	15000	4000 841 145	3,95	OK28
VA						
10	20	0,3	20000	4145 100 310	5,75	OK28
17	25	0,3	18000	4145 100 315	6,75	OK28
25	25	0,3	18000	4145 100 320	8,50	OK28
30	25	0,3	15000	4000 841 146	5,95	OK28
Messing						
17	25	0,3	18000	4145 100 215	8,25	OK28
25	25	0,3	18000	4145 100 220	6,75	OK28
30	25	0,3	15000	4145 100 230	9,95	OK28

osborn



Pinselfürste

gezopfter Draht · verzinkte Hülse · zum Aufrauen, Entgraten, Entlacken, Entzundern, Mattieren und Reinigen · **Schaft-Ø 6 mm**

	INOX	Stahl	Guss	Alu	Stein	Kunststoff	Holz	Lack
Stahl		●	●	○		○	○	
VA	●	●	●	○		○	○	

Ø [mm]	Besatzlänge [mm]	Drahtstärke [mm]	max. Drehzahl [min ⁻¹]	Art.-Nr.	EUR	KS
Stahl						
20	29	0,35	20000	4145 125 000	14,95	OK28
23	29	0,26	20000	4145 125 100	16,50	OK28
30	29	0,26	20000	4145 125 400	20,95	OK28
VA						
20	29	0,26	20000	4145 125 050	21,95	OK28
23	29	0,26	20000	4145 125 300	21,95	OK28
30	29	0,26	20000	4145 125 500	25,95	OK28
30	29	0,35	20000	4145 125 501	24,95	OK28



Kegelbürste

gezopfter Draht · geeignet zum Entgraten, Entrostern, Entzundern sowie zum Bearbeiten von Schweißnähten · **M14**

	INOX	Stahl	Guss	Alu	Stein	Kunststoff	Holz	Lack
Stahl		●	●	○		○	○	
VA	●	○	○	●		○	○	

Ø [mm]	Besatzbreite [mm]	Besatzlänge [mm]	Drahtstärke [mm]	max. Drehzahl [min ⁻¹]	Art.-Nr.	EUR	KS
Stahl							
100	13	22	0,5	12500	4000 841 150	7,25	PK18
115	15	23	0,5	12500	4000 841 149	9,25	PK18
VA							
100	13	22	0,35	12500	4000 841 151	10,75	PK18



Topfbürste

gezopfter Draht · aggressives Werkzeug zum Einsatz bei schweren Reinigungsarbeiten auf glatten Flächen · **M14**

	INOX	Stahl	Guss	Alu	Stein	Kunststoff	Holz	Lack
VA	●	○	○	●		○	○	

Ø [mm]	Drahtstärke [mm]	max. Drehzahl [min ⁻¹]	Art.-Nr.	EUR	KS
VA					
65	0,35	12500	4000 841 164	12,95	PK18
80	0,5	8500	4000 841 163	28,95	PK18
100	0,5	8500	4000 841 162	31,95	PK18



Rundbürste

gezopfter Draht · zum Entgraten und Reinigen von Schweißnähten · ruhiger und vibrationsarmer Lauf · **Bohrung 22,2 mm Ø**

	INOX	Stahl	Guss	Alu	Stein	Kunststoff	Holz	Lack
Stahl		●	●	○		○	○	
VA-Draht	●	○	○	●		○	○	

Ø [mm]	Besatzbreite [mm]	Drahtstärke [mm]	max. Drehzahl [min ⁻¹]	Art.-Nr.	EUR	KS
Stahl						
115	12	0,5	12500	4000 841 185	7,25	PK18
125	13	0,5	12500	4000 841 184	10,75	PK18
178	13	0,5	10000	4000 841 186	12,50	PK18
VA-Draht						
115	12	0,5	12500	4000 841 207	20,95	PK18
125	12	0,5	12500	4000 841 208	21,95	PK18
178	13	0,5	10000	4000 841 209	42,95	PK18



Stahl

VA

Topfbürste

gewellter Draht · Bürstenwerkzeug für leichte bis mittelschwere Reinigungsarbeiten, zur Bearbeitung großer Flächen · **M14**

	INOX	Stahl	Guss	Alu	Stein	Kunststoff	Holz	Lack
Stahl		●	●	○		○	○	
VA	●	○	○	●		○	○	

Ø [mm]	Drahtstärke [mm]	max. Drehzahl [min ⁻¹]	Art.-Nr.	EUR	KS
Stahl					
60	0,3	12500	4000 841 160	4,35	PK18
80	0,3	8500	4000 841 170	9,75	PK18
VA					
60	0,3	12500	4000 841 161	7,75	PK18
80	0,3	8500	4000 841 171	15,25	PK18



Topfbürste

gezopfter Draht · aggressives Werkzeug zum Einsatz bei schweren Reinigungsarbeiten · **M14 · mit Stützring**

	INOX	Stahl	Guss	Alu	Stein	Kunststoff	Holz	Lack
Stahl		●	●	○		○	○	

Ø [mm]	Drahtstärke [mm]	max. Drehzahl [min ⁻¹]	Art.-Nr.	EUR	KS
Stahl					
65	0,35	12500	4000 841 165	6,50	PK18
65	0,5	12500	4000 841 166	6,25	PK18
80	0,5	8500	4000 841 167	13,95	PK18
100	0,5	8500	4000 841 175	16,25	PK18
120	0,5	6500	4000 841 177	20,95	PK18



Bürstenscheibe BD-ZB

mit keramischem Cubitron™-Korn durchsetztes Universalprodukt zum Entfernen zäher und fester Oberflächenbeschichtungen wie z.B. Lacken, Dichtungen, Klebstoffen, etc. · die sichere Alternative zu Drahtbürsten · **M14**

	INOX	Stahl	Guss	Alu	Stein	Kunststoff	Holz	Lack
Cubitron	●	●	●	●		●	●	

Ø [mm]	Körnung	max. Drehzahl [min ⁻¹]	Art.-Nr.	EUR	KS
Cubitron					
115	50+	12000	4000 841 180	44,95	OC25
115	80+	12000	4000 841 181	44,95	OC25
115	120+	12000	4000 841 182	44,95	OC25

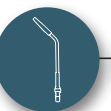

PROMAT

Drahtbürste

glatter Draht · Holzrücken · geschweifte Form · Nutzlänge 145 mm · Bündellänge 25 mm

	INOX	Stahl	Guss	Alu	Stein	Kunststoff	Holz	Lack
VA	●	○	○	●	○	○	○	○

Ausführung	Länge [mm]	Drahtstärke [mm]	Art.-Nr.	EUR	KS
VA					
2-reihig	295	0,35	4000 841 052	2,45	PK18
3-reihig	295	0,35	4000 841 053	2,95	PK18
4-reihig	295	0,35	4000 841 054	3,55	PK18
5-reihig	295	0,35	4000 841 055	3,95	PK18



PROMAT

Kehlnahtbürste

glatter Draht · Holzrücken

	INOX	Stahl	Guss	Alu	Stein	Kunststoff	Holz	Lack
Gussstahl	○	●	●	○	○	○	○	○
VA	●	○	○	○	○	○	○	○

Ausführung	Länge [mm]	Drahtstärke [mm]	Art.-Nr.	EUR	KS
Gussstahl					
3-reihig	295	0,35	4000 841 060	3,95	PK18
VA					
3-reihig	295	0,35	4000 841 061	6,95	PK18



PROMAT

Drahtbürste

glatter Draht · Holzrücken · geschweifte Form · Nutzlänge 145 mm · Bündellänge 25 mm

	INOX	Stahl	Guss	Alu	Stein	Kunststoff	Holz	Lack
Gussstahl	○	●	●	○	○	○	○	○

Ausführung	Länge [mm]	Drahtstärke [mm]	Art.-Nr.	EUR	KS
Gussstahl					
2-reihig	295	0,35	4000 841 012	1,05	PK18
3-reihig	295	0,35	4000 841 013	1,15	PK18
4-reihig	295	0,35	4000 841 014	1,35	PK18
5-reihig	295	0,35	4000 841 015	1,45	PK18



PROMAT

Drahtbürste

gewellter Draht · mit handlichem Kunststoffgriff · Bürstenrücken aus starker Stahlschiene · Nutzlänge 140 mm

	INOX	Stahl	Guss	Alu	Stein	Kunststoff	Holz	Lack
Stahl	○	●	●	○	○	○	○	○
VA	●	○	○	●	○	○	○	○
Messing	○	●	●	○	○	○	○	○

Ausführung	Länge [mm]	Drahtstärke [mm]	Art.-Nr.	EUR	KS
Stahl					
1-reihig	265	0,3	4000 841 065	1,85	PK18
VA					
1-reihig	265	0,3	4000 841 066	4,65	PK18
Messing					
1-reihig	265	0,3	4000 841 067	4,65	PK18



4000 841 066



4000 841 065



4000 841 067

PROMAT

Drahtbürste

gewellter Draht · Holzrücken · geschweifte Form · Nutzlänge 145 mm · Bündellänge 25 mm

	INOX	Stahl	Guss	Alu	Stein	Kunststoff	Holz	Lack
Messing	○	●	●	●	○	○	○	○

Ausführung	Länge [mm]	Drahtstärke [mm]	Art.-Nr.	EUR	KS
Messing					
2-reihig	295	0,3	4000 841 032	2,25	PK18
3-reihig	295	0,3	4000 841 033	2,55	PK18
4-reihig	295	0,3	4000 841 034	3,05	PK18
5-reihig	295	0,3	4000 841 035	3,65	PK18



3M

Radialbürstenscheibe RB-ZB Typ C

kleine radiale Einzelsegmente zum Reinigen, Entgraten und Überblenden auf nahezu allen Materialien · speziell für stark konturierte Oberflächen, Nuten und kleine Öffnungen z. B. Rohrreinigung

	INOX	Stahl	Guss	Alu	Stein	Kunststoff	Holz	Lack
	●	●	●	●	○	○	○	○

Ø [mm]	Breite [mm]	Körnung	Farbe	max. Drehzahl [min ⁻¹]	Art.-Nr.	EUR	KS
75	9,5	80	gelb	20000	4000 841 210	7,50	OC25
75	9,5	120	weiß	20000	4000 841 211	7,50	OC25
75	9,5	220	rot	20000	4000 841 212	7,25	OC25
75	9,5	400	blau	20000	4000 841 213	7,50	OC25

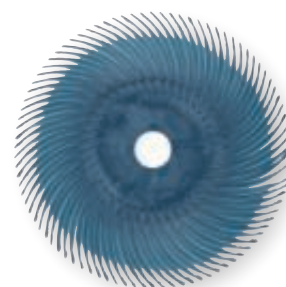

3M



Radialbürstenscheibe BB-ZB Typ A

Borsten aus flexiblem Kunststoff mit keramischen Schleifkörnern (Cubitron™) durchsetzt · hohe Reinigungswirkung · z. B. Schweißnahtreinigung auf Edelstahl · mit gleichbleibendem hochwertigem Finish · erzeugt eine vollkommen gratfreie Oberfläche · besonders geeignet für geformte Werkstücke · Breite 12,7 mm

Lieferung komplett mit Adapterstücken für die Reduzierung des Innendurchmessers auf 22,23 / 19 / 15,6 / 12,7 mm Ø

	INOX	Stahl	Guss	Alu	Stein	Kunststoff	Holz	Lack
	●	●	●	●	○	○	○	○

Ø [mm]	Bohrung [mm]	Körnung	max. Drehzahl [min ⁻¹]	Art.-Nr.	EUR	KS
150	25,4	36	6000	4000 841 200	109,00	OC25
150	25,4	50	6000	4000 841 201	115,00	OC25
150	25,4	80	6000	4000 841 202	109,00	OC25

3M

Spannschaft MN-AC

passend für Radialbürstenscheibe RB-ZB

Schaft-Ø [mm]	Art.-Nr.	EUR	KS
6	4000 841 240	30,95	OC25





Kühlmittel HKF 15.1 POF ECO

verlängert nachweislich die Lebensdauer von Schweißmaschinen · geringe elektrische Leitfähigkeit · hoher Korrosionsschutz · pH-Wert: 8,0 · biologisch abbaubar

Inhalt [kg]	Eigenschaft	Art.-Nr.	EUR	KS
5	Frostschutz bis -15 °C	1000 152 250	30,95	SB09
10	Frostschutz bis -15 °C	1000 152 251	54,95	SB09
25	Frostschutz bis -15 °C	1000 152 252	135,00	SB09



Kühlmittel HKF 30.1 POF ECO

verlängert nachweislich die Lebensdauer von Schweißmaschinen · geringe elektrische Leitfähigkeit · hoher Korrosionsschutz · pH-Wert: 7,8 · biologisch abbaubar

Inhalt [kg]	Eigenschaft	Art.-Nr.	EUR	KS
5	Frostschutz bis -30 °C	1000 152 253	39,95	SB09
10	Frostschutz bis -30 °C	1000 152 254	69,95	SB09
25	Frostschutz bis -30 °C	1000 152 255	125,00	SB09



1204 740 666



1204 740 669

Kühlmittel BTC-20 NF / BTC-50 NF

· sehr niedriger Leitwert von < 4 µS/cm
· unbrennbar – erfüllt den ABICOR BINZEL NF-Standard
· unkomplizierte Lagerung
· silikonfrei
· pH-Wert: 6

Inhalt [l]	Eigenschaft	Art.-Nr.	EUR	KS
BTC-20 NF				
5	Frostschutz bis -17 °C	1204 740 666	29,95 ●	SK14
20	Frostschutz bis -17 °C	1204 740 667	105,00 ●	SK14
200	Frostschutz bis -17 °C	1204 740 668	975,00 ●	SK14
BTC-50 NF				
5	Frostschutz bis -45 °C	1204 740 669	52,95 ●	SK14
20	Frostschutz bis -45 °C	1204 740 670	195,00 ●	SK14
200	Frostschutz bis -45 °C	1204 740 671	1679,00 ●	SK14



Schweißtrennmittel ABIBLUE NF

unbrennbar – erfüllt den ABICOR BINZEL NF-Standard · kennzeichnungsfrei nach GHS/CLP · leicht biologisch abbaubar · mit Wasser abwaschbar · silikonfrei · Farbindikator – optimales Erkennen der Werkstück-Benetzung · für Schweiß- und Laserschneidanwendungen geeignet · von einem unabhängigen Prüfinstitut bestätigte Überschweißbarkeit · keine Beeinträchtigungen bei nachfolgender Beschichtung/Lackierung/Verzinkung unter Einhaltung gängiger Vorbehandlungsmethoden · froststabil

Inhalt [l]	Gebinde	Art.-Nr.	EUR	KS
5	Kanister	1204 740 653	39,95 ●	SA13
10	Kanister	1204 740 654	83,95 ●	SA13
20	Kanister	1204 740 655	155,00 ●	SA13



Bio-Schweißschutz

verhindert das Anhaften von Schweißspritzern an Gasdüsen und Werkstückoberflächen, ohne die Qualität der Schweißnaht zu beeinträchtigen · bietet temporären Korrosionsschutz · ohne chlorierte Kohlenwasserstoffe, andere Lösungsmittel oder Silikone · auf Basis von Haselnuss- und Sonnenblumenextrakten hergestellt · biologisch abbaubar gemäß EU-Richtlinien



Inhalt [l]	Gebinde	Art.-Nr.	EUR	KS
5	Kanister	8000 250 590	66,95	TR95
10	Kanister	8000 250 588	129,00	TR95



Super Pistolenspray

silikonfrei · umweltschonende Rohstoffe als Basis · lösungsmittelfrei

Inhalt [ml]	Gebinde	VE	Art.-Nr.	EUR	KS
400	Dose	12	1204 740 656	5,25 ¹⁾ ●	SA13

¹⁾ Preis per St.



Schweißtrennspray

silikonfreies Schweißtrennmittel · schützt Werkstücke, Düsen und Werkzeuge vor Schweißspritzern · behandelte Werkstücke lassen sich anschließend, nach kurzer Reinigung, problemlos lackieren, galvanisieren, brünieren und eloxieren · basierend auf einem zu 100 % biologisch abbaubarem Wirkstoff, mit hoher Aschebildung, kombiniert mit geringem Anteil schnellflüchtiger Lösemittel · ideal für Schweißdüsen und Zubehörteile von Schutzgas-Schweißanlagen · besonders empfehlenswert in der Schweißtechnik, Metall- und Kunststoffverarbeitung

Inhalt [ml]	Gebinde	VE	Art.-Nr.	EUR	KS
400	Spraydose	12	+ 4000 354 040	4,10 ¹⁾	PU06

¹⁾ Preis per St.



Schweißtrennspray auf Wasserbasis

silikon- und lösemittelfreies Schweißtrennmittel · nicht brennbar · leichtes Ablösen des Trennmittels ermöglicht zügige Weiterbearbeitung · Hochkonzentrat, daher sehr sparsam im Verbrauch · frostempfindlich · behandelte Werkstücke lassen sich anschließend, nach kurzer Reinigung, problemlos lackieren, galvanisieren, brünnieren und eloxieren · emulgiertes Spezialtrennöl mit hoher Aschebildung formuliert als Emulsion ohne brennbare Bestandteile · biologisch abbaubar · enthält Korrosionsschutz · optimal für Schweißarbeiten in geschlossenen Räumen, z. B. Behälterbau · wirkt als Trennmittel beim Schutzgas- und Elektrodenschweißen · schützt die Schweißdüsen



Industriererstäuber

Handzerstäuber mit **FPM-Dichtung** und Kunststoffdüse · Handzerstäuber: Fördermenge 1,5 ml pro Hub, verstellbare Düse, Höhe 26,5 cm, Breite 11 cm · für leichte Chemikalien, Lösungs- und Reinigungsmittel und Schalöle geeignet



Inhalt [ml]	Gebinde	VE	Art.-Nr.	EUR	KS
400	Spraydose	12 +	4000 354 043	4,80 ¹⁾	PU06

¹⁾ Preis per St.

Fassungsvermögen [l]	Art.-Nr.	EUR	KS
1	4000 355 690	7,25	PU08



Schweißprotect K1 Spray

eine auf Bornitrid basierende, silikonfreie, trockene, gut haftende Langzeitbeschichtung · verhindert ein Anhaften von Schweißspickeln auf Schweißspitzen und Gasdüsen zuverlässig · ergänzend zu herkömmlichen Trennmitteln, die nur das Werkstück schützen · der Zeit- und Kostenaufwand für Wartung und Reinigung der Schweißgeräte, Werkstücke und Vorrichtungen wird minimiert · Stillstandzeiten verkürzt · Einsatz beim Lichtbogenschweißen, MIG/MAG-Schweißen, sowie beim Laser- oder Plasmaschneiden · schützt Oberflächen, die Temperaturen bis ca. +1000 °C ausgesetzt sind



Universaldrucksprüher

mit **FPM / FKM Dichtungen** und Kunststoffdüse · PP Pumpwerk · Kunststoffbehälter mit Füllskala, leichtgängige Kunststoffpumpe, 2 in 1 Sicherheitsventil löst aus bei Überdruck und kann auch manuell betätigt werden, Kunststoffdüse verstellbar · speziell beschichtete Feder · anwendbar im Reinigungsgewerbe – Fahrzeugreinigung, Gebäudereinigung, Industrie-Korrosionsschutz, zum Schmieren und Imprägnieren etc.



Inhalt [ml]	Gebinde	VE	Art.-Nr.	EUR	KS
400	Spraydose	12 +	4000 354 008	19,25 ¹⁾	PU06

¹⁾ Preis per St.

Fassungsvermögen [l]	Art.-Nr.	EUR	KS
1,5	4000 355 695	26,95	PU08



Schweißschutzspray

dient zur Reinigung und Sauberhaltung der Schweißdüsen · gleichzeitig schützt es das zu schweißende Werkstück vor Spritzereinwirkung ohne Beeinträchtigung der Schweißnaht · verhindert das Anhaften von Schweißspritzern an Gasdüsen und Werkstückoberflächen · bietet lückenlosen Schutz beim Schweißvorgang und macht eine Nachreinigung der Werkstücke mit Spatel, Bürste oder Meißel überflüssig · eine Nachbehandlung der Werkstücke wie: Brünnieren, Galvanisieren, Eloxieren oder Lackieren ist ohne besondere Reinigung möglich · silikonfrei



Drucksprüher Extra

mit **FPM / FKM Dichtung** · PA Pumpwerk · 2 in 1 Sicherheitsventil löst aus bei Überdruck und kann auch manuell betätigt werden · Kunststoffbehälter mit Füllskala · Kunststoffdüse verstellbar · Kunststoff PA mit Kunststoffüberzugsrohr zum Schutz des Rückschlagventils · für Diesel, Mineralöle und viele naphthahaltigen Medien wie z.B. für viele Bremsenreiniger



Inhalt [ml]	Gebinde	VE	Art.-Nr.	EUR	KS
400	Spraydose	12 +	4000 349 548	6,50 ¹⁾	TC95

¹⁾ Preis per St.

Fassungsvermögen [l]	Art.-Nr.	EUR	KS
1,5	4000 355 696	29,95	PU08



Industriererstäuber

Kunststoff, mit Kunststoffdüse · geeignet für Chemikalien · Wasch-, Lösungs- und Reinigungsmittel · nicht geeignet für Aceton, Glykol, Ammoniak, Bremsenreiniger und Säuren, z. B. Ameisen- und Essigsäure



Mikrozerstäuber für Bremsenreiniger

aus Aluminium · speziell zum Zerstäuben und Auftragen von Bremsenreinigern aller Art · alternativ zu Sprühdosen: kommt ohne Treibgas und Druckluft aus · sehr resistent durch Präzisionspumpwerk und Edelstahlkugel im Ventil · Druck 25 bar · variabler Sprühkopf der variable Spühwinkel erlaubt bis hin zum Punktstrahl



Fassungsvermögen [l]	Art.-Nr.	EUR	KS
0,75	4000 356 050	11,50	TK64

Fassungsvermögen [l]	Art.-Nr.	EUR	KS
0,5	4000 356 450	46,25	TC21



Farbeindringmittel

für die Oberflächenprüfung · schwefel-, chlor- und silikonfrei · auf Basis von Mineralöl und Tensiden · **speziell zum Auffinden von Haarrissen oder Brüchen**, in Bereichen wo Unregelmäßigkeiten an den Materialoberflächen auftreten können, wie z. B. bei Schweißnähten, Gussteilen etc. · Wirkstoff entspricht Musterprüfung nach **DIN EN ISO 3452-2**
Rissprüfsystem: Farbeindringmittel, Nassentwickler und Zwischenreiniger



Inhalt [ml]	Gebinde	Farbe	VE	Art.-Nr.	EUR	KS
500	Spraydose	rot	6 +	4000 354 550	11,75 ¹⁾	PU06

¹⁾ Preis per St.



Zwischenreiniger

auf Basis halogenfreier Lösemittel · leichtflüchtig · trocknet nach kurzer Einwirkzeit bei Raumtemperatur rückstandsfrei ab · **zur Vorbehandlung der Oberfläche vor der Rißprüfung** · Wirkstoff entspricht Musterprüfung nach **DIN EN ISO 3452** · silikonfrei
Rissprüfsystem: Farbeindringmittel, Nassentwickler und Zwischenreiniger



Inhalt [ml]	Gebinde	Farbe	VE	Art.-Nr.	EUR	KS
500	Spraydose	farblos	6 +	4000 354 552	10,95 ¹⁾	PU06

¹⁾ Preis per St.



Nassentwickler

auf Basis halogenfreier Lösemittel mit anorganischen Weißpigmenten · leichtflüchtig · trocknet innerhalb von 5 - 20 Minuten ab · eventuelle Risse sind bei Tageslicht durch rote bzw. beim fluoreszierenden Verfahren durch fluoreszierende Linien oder Punkte in der weißen Oberfläche gut sichtbar · **in Verbindung mit dem Farbeindringmittel bildet der Nassentwickler eine feinkörnige Entwicklerschicht** · Wirkstoff entspricht Musterprüfung nach **DIN EN ISO 3452-2** · silikonfrei
Rissprüfsystem: Farbeindringmittel, Nassentwickler und Zwischenreiniger



Inhalt [ml]	Gebinde	Farbe	VE	Art.-Nr.	EUR	KS
500	Spraydose	weiß	6 +	4000 354 551	11,75 ¹⁾	PU06

¹⁾ Preis per St.



Lecksuchspray

zur Wartung und Kontrolle von Gas- und Drucksystemen · **DIN-DVGW geprüft (Prüf-Nr. NG 5170CL0063)** · sprüht mit reinem Stickstoff, daher absolut unbrennbar · selbst kleine Leckagen werden durch Bläschenbildung angezeigt · wässrige Tensidlösung, auf die zu prüfende Stelle aufsprühen und beobachten · zum Auffinden von Leckstellen an Leitungen mit gasförmigen Medien, wie z. B. Druckluft, Erdgas, technische Gase usw. · besonders empfehlenswert bei der Produktion, Heiztechnik, Kältetechnik, Verkehrsbetrieben · silikonfrei



Inhalt [ml]	Gebinde	VE	Art.-Nr.	EUR	KS
400	Spraydose	12 +	4000 354 045	4,95 ¹⁾	PU06

¹⁾ Preis per St.



Schutzart	Netzspannung	Gewicht [kg]	Art.-Nr.	EUR	KS
IP 65	230 V / 50/60 Hz	7,1	1206 760 305	1449,00	SR07

Schweißnahtreiniger WELDBrush 300

einfach zu bedienendes Basismodell mit variabler Leistung, 100 % Einschaltdauer und 2 Funktionen · optimal einsetzbar für alle WIG-Schweißnähte

- reinigen und passivieren
- markieren

Reinigen und Passivieren bedeutet, dass Sie in einem Arbeitsgang gleichzeitig Ferrite/ Eisenoxide entfernen und das Chrom an die Oberfläche bringen können

Markieren bedeutet, dass Sie mit Hilfe einer Schablone Motive wie Logos oder Seriennummern in die Oberfläche einbringen können

Lieferumfang: Elektrolyt SCL-255 1 l, Reiniger u. Neutralisierer SCL-500 1 l, 3 x Kohlefaserpinsel, Sprühflasche grau, Flüssigkeitsbehälter rot, 5 Microfasertücher rot, 5 Microfasertücher grau



Schutzart	Netzspannung	Gewicht [kg]	Art.-Nr.	EUR	KS
IP 65	230 V / 50/60 Hz	7,1	1206 760 306	2735,00	SR07

Schweißnahtreiniger WELDBrush 500

kann im Anlagenbau sowie im Metallbau und Schlossereibereich optimal eingesetzt werden · mit variabler Leistung, 100 % Einschaltdauer und 4 Funktionen:

- reinigen und passivieren
- markieren
- elektropolieren
- galvanisch beschichten

Reinigen und Passivieren bedeutet, dass Sie in einem Arbeitsgang gleichzeitig Ferrite/ Eisenoxide entfernen und das Chrom an die Oberfläche bringen können

Markieren bedeutet, dass Sie mit Hilfe einer Schablone Motive wie Logos oder Seriennummern in die Oberfläche einbringen können

Elektropolieren bedeutet, dass wir die Schweißnaht nach dem Reinigen auf Hochglanz bringen können · dies wird hauptsächlich für polierte und geschliffene Oberflächen verwendet · **galvanisch beschichten** bedeutet, dass wir zum Beispiel eine Kupferschicht auf die Oberfläche auftragen können

Lieferumfang: Elektrolyt SCL-255 1 l, Reiniger u. Neutralisierer SCL-500 1 l, 3 x Kohlefaserpinsel, Sprühflasche grau, Flüssigkeitsbehälter rot, 5 Microfasertücher rot, 5 Microfasertücher grau

Zubehör WELDBrush 300/500	Art.-Nr.	EUR	KS
Elektrolyt SCL-255, 1 l	1206 760 307	26,95	SR07
Elektrolyt SCL-255, 5 l	1206 760 308	119,00	SR07
Elektrolyt SCL-212, 1 l	1206 760 309	26,95	SR07
Elektrolyt SCL-212, 5 l	1206 760 310	119,00	SR07
Reiniger und Neutralisierer SCL-500, 1 l	1206 760 311	11,95	SR07
Reiniger und Neutralisierer SCL-500, 5 l	1206 760 312	48,95	SR07
Markierelektrolyt GE08, 0,5 l	1206 760 313	58,95	SR07
Kohlefaserpinsel, Standard, konisch	1206 760 314	19,25	SR07
Isolierhülle WB, verschiebbar	1206 760 315	53,95	SR07
Sprühflasche, grau	1206 760 316	9,25	SR07



Schweißnahtreiniger CRG 500 - Set

elektrochemisches System zum **Reinigen und Signieren** von Metalloberflächen · Anlaufarben und Oxide von Schweißnähten können so ohne Verwendung von giftigen Beizmitteln umweltfreundlich beseitigt werden · speziell für das Reinigen von WIG-Schweißnähten hochlegierter Stähle entwickelt

Lieferumfang:

Schweißnahtreiniger, Kaltgerätestecker, Massekabel konfektioniert Ø 16mm² 3 m, Handgriffleitung konfektioniert SK25 Ø 10mm² 4 m, Handgriff SK25 M6x1 IG + M10x1 AG, Carbon-Fix L für Pinsel 40 mm, Kohlefaserpinsel M10 L 40 mm, Elektrolyt Reiniger Spezial 500 ml, CRG-Pol-Fett 20 ml, Montageschlüssel, Weithalsbehälter, Neoprenhandschuh, Schutzbrille (Transparenta II), Kunststoffkoffer grau

Schutzart	IP 23
Netzspannung	230 V / 50 Hz
Gewicht [kg]	4
Art.-Nr.	4000 872 600
EUR	925,00
KS	SK16

Zubehör	Art.-Nr.	EUR	KS
Elektrolyt Spezial 1 l	4000 872 608	25,95	SK16
Elektrolyt Signier 1 l	4000 872 609	64,95	SK16
Elektrolyt Polier 1 l	4000 872 610	32,95	SK16
Elektrolyt Neutralit 1 l	4000 872 611	21,95	SK16
Ersatzpinsel Ø 12 mm L. 40 mm	4000 872 612	22,95	SK16

Schweißnahtreiniger CRG 1200 - Set

elektrochemisches System zum Reinigen, Signieren und Polieren von Metalloberflächen · Anlaufarben und Oxide von Schweißnähten können so ohne Verwendung von giftigen Beizmitteln umweltfreundlich beseitigt werden · speziell für das Reinigen von WIG-Schweißnähten hochlegierter Stähle entwickelt · 4 Betriebsarten · stufenlose Spannungseinstellung

Lieferumfang:

Schweißnahtreiniger, Kaltgerätestecker, Massekabel konfektioniert Ø 16 mm 3 m, Handgriffleitung konfektioniert SK25 Ø 10 mm 4 m, Handgriff SK25 M6x1 IG + M10x1 AG, Carbon-Fix XL für Pinsel 85 mm, Kohlefaserpinsel M10 XL 85 mm, Elektrolyt Reiniger Spezial 500 ml, CRG-Pol-Fett 20 ml, Montageschlüssel, Weithalsbehälter, Neoprenhandschuh, Schutzbrille (Transparenta II), Kunststoffkoffer grau

Schutzart	IP 23
Netzspannung	230 V / 50/60 Hz
Gewicht [kg]	7
Art.-Nr.	4000 872 601
EUR	1649,00
KS	SK16

Zubehör	Art.-Nr.	EUR	KS
Elektrolyt Spezial 1 l	4000 872 608	25,95	SK16
Elektrolyt Signier 1 l	4000 872 609	64,95	SK16
Elektrolyt Polier 1 l	4000 872 610	32,95	SK16
Elektrolyt Neutralit 1 l	4000 872 611	21,95	SK16
Ersatzpinsel Ø 12 mm L. 85 mm	4000 872 613	35,95	SK16

Schweißnahtreiniger CRG-900 ID - Set

robustes und hochwertiges System zum Reinigen, Signieren und Polieren von Edelstahl und anderen Metalloberflächen · Aufgrund der sehr modernen Prozessorsteuerung, konnten vielfältige, nützliche Eigenschaften implementiert werden, wie zum Beispiel die direkte Anwahl von bis zu 3 programmierbaren Grundverfahren · programmierbar in 8 Sprachen · Invertertechnologie · nach EN 60974-1

Lieferumfang:

Schweißnahtreiniger, Kaltgerätestecker, Massekabel + Klemme, Ø 16 mm 3 m, Handgriffleitung mit SK25-Buchse, Ø 10 mm 4 m, Teflonhandgriff mit SK25-Anschluss - M6x1 IG + M10x1 AG, Carbon-Fix XL für Pinsel, Kohlefaserpinsel M10 XL 85 mm (Messing), Elektrolyt Spezial 500 ml, Kupferpaste 10 m, Elektrolyt Reiniger Speed 500 m, Neoprenhandschuh 8098, Schweißbrille 65, Montageschlüssel für Handgriff, Weithalsbehälter, Bedienungsanleitung, Kunststoffkoffer grau



Schutzart	Netzspannung	Gewicht [kg]	Art.-Nr.	EUR	KS
IP 21	230 V / 50 Hz	3	1205 750 890	1689,00	SE16



Massekabel konfektioniert

bestehend aus gummiummanteltem Kupferkabel · Erdklemme

Stromstärke [A]	Kabel-Ø [mm²]	Dorn-Ø [mm]	Stecker	Kabellänge [m]	Art.-Nr.	EUR	KS
200	16	9	KS 25	3	1205 750 891	32,95	• SE16



Handgriffleitung

passend für CRG · Ø 10 mm · Länge 4 m · mit SK 25 Buchse

Art.-Nr.	EUR	KS
1205 750 892	42,95	• SE16
1205 750 893	94,95	• SE16



Ersatzpinsel

Kohlefaserpinsel M10 XL · für Handgriffe für Reinigungsgeräte mit M10 Anschluss · Länge 85 mm · Messing

Ø [mm]	Kartoninhalt [St.]	Art.-Nr.	EUR	KS
12	1	4000 872 613	35,95	SK16



Drehhülse Carbon-Fix M10 XL

passend für CRG 900 ID + CRG 1200 · PFTE-Drehhülse · präzise Einstellung (für Messing Pinsel) · Länge 85 mm

Art.-Nr.	EUR	KS
1205 750 895	42,95	• SV06



Ersatzpinsel

Kohlefaserpinsel M10 L · für Handgriffe für Reinigungsgeräte mit M10 Anschluss · Länge 40 mm · Messing

Ø [mm]	Kartoninhalt [St.]	Art.-Nr.	EUR	KS
12	1	4000 872 612	22,95	SK16



Drehhülse Carbon-Fix M10 L

passend für CRG 500 · PFTE-Drehhülse · präzise Einstellung (für Messing Pinsel) · Länge 40 mm

Art.-Nr.	EUR	KS
1205 750 894	36,95	• SV06



Handgriff

passend für CRG · Teflon · mit M6 Innengewinde, M10 Außengewinde und SK25 Schnellverschluss

Art.-Nr.	EUR	KS
1205 750 896	84,95	• SV06

5



Elektrolyt Spezial

zum Reinigen, Polieren und Passivieren · besonders geeignet für geschliffene und gebürstete Oberflächen

Inhalt [l]	Art.-Nr.	EUR	KS
1	4000 872 608	25,95	SK16
5	1205 750 897	98,95	• SE16

Elektrolyt Neutralit

zum neutralisieren der Säure - es entstehen keine weißen Flecken · zum Abspülen und zur Nachbehandlung

Inhalt [l]	Art.-Nr.	EUR	KS
1	4000 872 611	21,95	SK16
5	1205 750 899	87,95	• SV06



Elektrolyt Signier

geeignet für Edelstahl (dunkel AC + hell DC) und Aluminium (hell DC)

Inhalt [l]	Art.-Nr.	EUR	KS
1	4000 872 609	64,95	SK16
5	1205 750 898	309,00	• SE16

Elektrolyt Polier

geeignet für extreme Hochglanzflächen

Inhalt [l]	Art.-Nr.	EUR	KS
1	4000 872 610	32,95	SK16

Handgriff Finisheasy System

Handgriff für die kontinuierliche Elektrolyte-Zufuhr mit dem Sie bis zu 70 % Zeitersparnis und hohe Standzeiten des Kohlefaserpinsels erreichen · die Elektrolyte Zufuhr erfolgt direkt und kontinuierlich während des Prozesses

Lieferumfang:

FINISHEASY Kopf mit SK 25-Anschluss für Stromquelle, Carbon-Fix M10 XL für Pinsel 85 mm, Kohlefaserpinsel M10 XL 85 mm, 2 Elektrolyt Spezial (zum Reinigen) 250ml, Gewindeanschluss für Elektrolytflasche und M10 Pinsel

Art.-Nr.	EUR	KS
1205 750 900	215,00	• SE16





Signierelektrolytset Signier-Fix

Lieferumfang: 90° Graphitanode, Filz weiß zum Signieren (10 Stk.), Elektrolyt Signier 100 ml, Handgriff, Schablone (Edelstahl Rostfrei)

Inhalt [ml]	Art.-Nr.	EUR	KS
100	4000 872 605	219,00	SK16



Polierelektrolytset Polier-Fix

Lieferumfang: 30° Graphitanode, Filz braun zum Polieren (10 Stk.), Elektrolyt Polier 100 ml, Kohlefaserpinsel M10 L 40 mm (Messing)

Inhalt [ml]	Art.-Nr.	EUR	KS
100	4000 872 606	159,00	SK16



Massekabel konfektioniert

bestehend aus Silikongewebe · mit Buchse und Büschelstecker · passend für **Greising Geräte**

Stromstärke [A]	Kabel-Ø [mm²]	Stecker	Kabellänge [m]	Art.-Nr.	EUR	KS
200	10	Büschel	4	1205 750 901	68,95	• SE16



Handgriffleitung

passend für **Greising Geräte** · Ø 10 mm · Länge 4 m · mit Buchse und Stecker

Art.-Nr.	EUR	KS
1205 750 902	77,95	• SE16



Massekabel konfektioniert

bestehend aus Silikongewebe · Erdklemme · passend für **Reuter Geräte**

Stromstärke [A]	Kabel-Ø [mm²]	Kabellänge [m]	Art.-Nr.	EUR	KS
200	10	4	1205 750 903	89,95	• SE16
850	10	4	1205 750 904	105,00	• SE16



Handgriffleitung

passend für **Reuter Geräte** · Ø 10 mm · Länge 4 m · mit Buchse und Stecker

Art.-Nr.	EUR	KS
1205 750 905	72,95	• SE16



Aluminiumspray

sehr ergiebig und abriebfest, verbindet einen optimalen **Korrosionsschutz mit ansprechender, mattsilberner Optik**, nicht elektrisch leitend, jedoch zum Punktschweißen zwischen den Blechen als Korrosionsschutz hervorragend geeignet · **temperaturbeständig bis +300 °C (kurzzeitig)** · reine Aluminiumflakes in Acrylharz · besonders empfehlenswert in den Bereichen Metallbau, Schweißtechnik · geeignet als Korrosionsschutz für viele Bereiche und zur Erzielung einer besseren Optik · silikonfrei



Inhalt [ml]	Gebinde	Farbe	VE	Art.-Nr.	EUR	KS
400	Spraydose	mattsilber	12	+ 4000 354 075	7,50 ¹⁾	PU06

¹⁾ Preis per St.



Zinkspray hell

schnell trocknendes Korrosionsschutzmittel zum Beschichten und Kaltverzinken von Metall sowie zum Ausbessern von beschädigten Zinkoberflächen · überlackierbar · trocknet schnell und ergibt eine helle, mattsilberne Schicht · abriebfest und sehr ergiebig · temperaturbeständig: bis +250 °C · Zinkpartikel mit 98 % metallischer Reinheit · dispergiert in schnellflüchtigen Lösemitteln · auf fettfreien, sauberen Untergrund aufsprühen und ca. 20 Minuten trocknen lassen · besonders empfehlenswert für die Bereiche Metallbau, Schweißen, KFZ-Wartung · silikonfrei



Inhalt [ml]	Gebinde	VE	Art.-Nr.	EUR	KS
400	Spraydose	12	+ 4000 354 066	7,50 ¹⁾	PU06

¹⁾ Preis per St.



Aluminiumspray

hochhitzebeständig · hellsilberner, glänzender Korrosionsschutz, sintert nach Erhitzung des Metalls in die Metallporen ein · elektrisch leitend, als Leiter beim Punktschweißen hervorragend geeignet · **temperaturbeständig: bis +500 °C** · Aluminiumflakes mit Kunstharz · ideal zur Erzielung einer Optik ähnlich der frischen Feuerverzinkung · besonders empfehlenswert in den Bereichen Metallbau, Schweißtechnik · silikonfrei



Inhalt [ml]	Gebinde	Farbe	VE	Art.-Nr.	EUR	KS
400	Spraydose	hellsilber, glänzend	12	+ 4000 354 076	8,25 ¹⁾	PU06

¹⁾ Preis per St.



Edelstahlspray

Hochleistungsbeschichtung in Edelstahloptik · hitzebeständige Edelstahllegierung als äußerst widerstandsfähiger kathodischer Korrosionsschutz · temperaturbeständig: bis ca. +300 °C (kurzfristig bis ca. +450 °C) · auf Basis von Acrylharz und rostfreien Metallpigmenten · besonders fein vermahlen und in Schuppenform im Acrylharz gebunden · auf fettfreien, sauberen Untergrund aufsprühen und ca. 20 Minuten trocknen lassen · zur Oberflächenverbesserung nach dem Schweißen · zum Schutz von allen freistehenden Metallkonstruktionen · besonders empfehlenswert in den Bereichen Metallbau, Schweißen und Klima- und Kältetechnik · silikonfrei



Inhalt [ml]	Gebinde	VE	Art.-Nr.	EUR	KS
400	Spraydose	12	+ 4000 354 072	8,95 ¹⁾	PU06

¹⁾ Preis per St.



Zinkalusp spray

abriebfest und sehr ergiebig, überlackierbar · trocknet schnell und ergibt eine mattsilberne Schicht · temperaturbeständig: bis ca. +250 °C · Zinkpartikel mit 98 % metallischer Reinheit, kombiniert mit reinen Aluminiumflakes · **ideal zum Nachbessern feuerverzinkter Flächen** · besonders empfehlenswert in den Bereichen Metallbau, Schweißtechnik, KFZ-Wartung · silikonfrei



Inhalt [ml]	Gebinde	Farbe	VE	Art.-Nr.	EUR	KS
400	Spraydose	alufarben	12	+ 4000 354 070	7,25 ¹⁾	PU06

¹⁾ Preis per St.



Kupferspray

witterungsbeständige, schnell trocknende und **kupferfarbene Beschichtung für viele Oberflächen** · mit Korrosionsschutz, abrieb-, kratz- und bürfest · zur Ausbesserung beschädigter Oberflächen und als Schutzversiegelung für Rohrleitungen und Metallkonstruktionen aus Kupfer · staubtrocken bei +20 °C in ca. 10 Minuten · einsetzbar in allen Bereichen der Instandhaltung, Wartung und Reparatur · bei Kunstschmiedearbeiten · silikonfrei



Inhalt [ml]	Gebinde	VE	Art.-Nr.	EUR	KS
400	Spraydose	12	+ 4000 354 069	9,25 ¹⁾	PU06

¹⁾ Preis per St.



Zinkspray

hervorragender katodischer Korrosionsschutz · kann nicht unterrostet werden · richtet sich nach DIN 50976 · auch als Punktschweißfarbe bei Farbgrundierung einsetzbar · schnell trocknend, abriebfest, elektrisch leitfähig, überlackierbar · temperaturbeständig: bis +450 °C · Zinkpartikel mit 98 % metallischer Reinheit · Anteil im Trockenfilm: >90 % Zinkstaub und >5 % Harz, gelöst in schnellflüchtigen Lösemitteln · auf fettfreien und sauberen Untergrund sprühen und ca. 20 Minuten trocknen lassen · zur Ausbesserung beschädigter Zinkschichten · zur Beschichtung von Bohr- und Schweißstellen · bei Arbeiten in der KFZ-Wartung · silikonfrei



Inhalt [ml]	Gebinde	VE	Art.-Nr.	EUR	KS
400	Spraydose	12	+ 4000 354 065	7,95 ¹⁾	PU06

¹⁾ Preis per St.



Messingspray

hitzebeständige Messinglegierung · sichere Haftung auf vielen Oberflächen aus Metall, vielen Kunststoffen, Holz, Glas, Stein etc. · große Resistenz gegenüber aggressiven Medien · hochwitterungsbeständig · abrieb- und schlagfest · verleiht der Oberfläche einen typischen, fast goldfarbenen Glanz · temperaturbeständig bis +200 °C · staubtrocken bei +20 °C in ca. 10 Minuten · zur farblichen Aufbesserung und Beschichtung bzw. optischen Aufwertung hochwertiger Teile mit einem Messing-Effekt · zur Ausbesserung von Löt- oder Schweißnähten · silikonfrei



Inhalt [ml]	Gebinde	VE	Art.-Nr.	EUR	KS
400	Spraydose	12	+ 4000 354 068	9,25 ¹⁾	PU06

¹⁾ Preis per St.





Edelstahlreiniger

schützt und konserviert alle Metalloberflächen und ergibt einen streifenfreien, strahlenden Glanz · farblos · die behandelte Oberfläche wird vor schneller Wiederverschmutzung und fleckiger Optik perfekt geschützt · oberflächenaktive Substanzen in Lösemitteln · vielseitig einsetzbar, auch im Nahrungsmittelbereich · besonders empfehlenswert für Edelstahloberflächen von Arbeitsflächen, Schränken und Regalen, Wandverkleidungen etc. · reinigt und verringert erneute Fingerabdrücke · silikonfrei



Inhalt [ml]	Gebinde	VE	Art.-Nr.	EUR	KS
500	Spraydose	6	+ 4000 354 124	8,25 ¹⁾	PH00

¹⁾ Preis per St.



Aceton

zum Vorreinigen und Entfetten von Teilen aller Art · eignet sich insbesondere auch zum Kleben von Acrylgläsern und vielen Kunststoffen · Dichte: 0,790 · **zum Entfetten und Vorreinigen · zum Verdünnen von Nitro-Kombi-Lacken und Klebstoffen**



Inhalt [l]	Gebinde	VE	Art.-Nr.	EUR	KS
1	Dose	12	+ 4000 355 960	8,95 ¹⁾	PU06
6	Kanister	1	4000 355 961	56,95	PU06

¹⁾ Preis per St.



Industrieschnellreiniger

entfernt hartnäckigste Verschmutzungen und Verkrustungen auf mit Ölen, Fetten, Schmiere, Kohlenstaub, Teerflecken, Bitumen und Kleberesten verunreinigten Flächen · löst einfache Klebereste und Dichtungsrückstände · zur Entfernung von Graffiti, Kugelschreiberfarbe und Filzstiftresten · zur Reinigung von Flächen und Profilen · auf allen Metallen und Kunststoffen · äußerst zuverlässig bei der Reinigung von Kunststofffenstern und -türen · universell einsetzbar und materialschonend · silikonfrei · **vor Gebrauch an unauffälliger Stelle testen**



Inhalt [ml]	Gebinde	VE	Art.-Nr.	EUR	KS
500	Spraydose	12	+ 4000 354 115	5,75 ¹⁾	PH00

¹⁾ Preis per St.



Brennspiritus

als Lösungs- und Reinigungsmittel für Industrie und Handwerk · Agrar-Alkohol aus nachwachsenden Rohstoffen (94 % Vol. Ethylalkohol, vergällt) · **zum Reinigen und Entfetten von Glas, Kunststoff, Chrom, Fliesen etc.** · zur Verdünnung von Spirituslacken · als Frostschutz für die Scheibenwaschanlage (Mischungsverhältnis: 1:2 mit Wasser bis -15 °C) · Dichte: 0,800 · Verdunstungszahl: 8



Inhalt [l]	Gebinde	VE	Art.-Nr.	EUR	KS
1	Flasche	12	+ 4000 355 970	10,25 ¹⁾	PU06

¹⁾ Preis per St.



Vielweckspray

hochwirksames Multifunktions-Feinschmiermittel mit sehr gutem Langzeit-Korrosionsschutz · hervorragende Kriech- und Netzwerkung · verdrängt Feuchtigkeit · beseitigt Quietsch- und Klemmgeräusche · sicherer Schutz auch in schwer erreichbaren Winkeln und Spalten · Synthetikölmischung in langsam verdunstendem Lösemittel · säure- und silikonfrei · nicht verharzend · hinterlässt einen farblosen, öligen Film · anwendbar bei Metallteilen, Schrauben, Scharniere, Türschlösser etc. · verwendbar als Rostlöser, Korrosionsschutz, Kriechöl, Kontaktspray und Feinschmierung



Inhalt [ml]	Gebinde	VE	Art.-Nr.	EUR	KS
400	Spraydose	12	+ 4000 354 005	5,75 ¹⁾	PU06

¹⁾ Preis per St.



Industriereiniger

Spezialreiniger für Kunststoffe, Edelstahl, alkalibeständige Metalle an Nutzfahrzeugen, Maschinen usw. · reinigt LKW-Planen, Kunststoffmöbel, Wohnwagen, Zelte, Gartenmöbel · dringt in verwitterte, offeneporige Materialien ein und löst alte Verschmutzungen · für die maschinelle Grundreinigung stark belasteter PVC-Böden und die Verarbeitung in Hochdruckreinigern geeignet



Anwendung / Dosierung: Je nach Verschmutzungsgrad 4-20 %ig (320-1600 ml/8 Liter kaltem Wasser) verdünnen. Auf eloxierten Flächen nur stark verdünnt anwenden und vorher einen Materialversuch durchführen. Die Wirkungsweise von Ölabscheidern wird bei korrekter Dosierung nicht beeinflusst.

Inhalt [l]	Gebinde	Art.-Nr.	EUR	KS
5	Kanister	4000 355 711	31,95	PH00
10	Kanister	4000 355 712	53,95	PH00



Bremsenreiniger

zur Reinigung von Bremssystemen, Kupplungsteilen usw. · entfernt rückstandsfrei Öl, Fett, Wachs und andere Ablagerungen · kurze Einwirkzeit · ideal einsetzbar für die Montage und zur Endbehandlung von Werkstücken, insbesondere auch vor der Lackierung · anwendbar im KFZ-Gewerbe, zur Entfernung von Bremsstaub oder Bremsflüssigkeit · auch geeignet für Glas oder Keramik · frei von chlorierten Lösemitteln und Silikon · 500 ml Spraydose: acetonhaltig/5 l Kanister: acetonfrei



Inhalt	Gebinde	VE	Art.-Nr.	EUR	KS
500 ml	Spraydose	12	+ 4000 354 105	4,05 ¹⁾	PE03
5 l	Kanister	1	4000 354 106	34,95	PE03

¹⁾ Preis per St.



Multifunktionsprodukt

Fünf Produkte in einem!

Rostlöser · Schmiermittel · Kontaktspray · Korrosionsschutz · Reiniger · silikon-, harz- und PTFE-frei · unterwandert Rostschichten, löst festsitzende Mechaniken und festgefressene Fahrzeug- und Maschinenteile · entfernt hartnäckigen Schmutz, verdrängt Feuchtigkeit von elektrischen Kontakten und verhindert Kriechströme · hinterlässt einen dünnen Schutzfilm, der die Neubildung von Feuchtigkeit und Rost an Metallteilen verhindert · passender Pumpzerstäuber für die Kanisterware Art.-Nr. 4000 354 515



4000 354 536

4000 354 537

Inhalt	Gebinde	VE	Art.-Nr.	EUR	KS
100 ml	Spraydose	24	+ 4000 354 509	4,55 ¹⁾	TK94
400 ml	Spraydose Flexible	6	+ 4000 354 536	16,25 ¹⁾	TK94
400 ml	Spraydose Smart Straw™	24	+ 4000 354 537	11,25 ¹⁾	TK94
5 l	Kanister	1	4000 354 512	70,95	TK94
25 l	Kanister	1	4000 354 514	285,00	TK94

¹⁾ Preis per St.



Rostlöser

Hochleistungsrostlöser mit Korrosionsschutz · extrem kriechfähig mit hoher Kapillarwirkung · senkt die mechanische Kraft und verhindert das Abreißen von Bolzen und Schrauben · absolut säurefreie Spezialrezeptur · nicht verharzend · Synthetikölmischung in langsam verdunstendem Lösemittel · nach dem Aufsprühen auf die zu behandelnde Fläche abdunsten lassen · bei Flüssigware mit Pinsel, Lappen oder im Tauchverfahren anwenden und Lösemittel abdunsten lassen · löst selbst völlig zusammengeroostete Verbindungen · verwendbar als Korrosionsschutz, Pflegeöl für Werkzeuge und Feinmechanik · silikonfrei



Inhalt	Gebinde	VE	Art.-Nr.	EUR	KS
400 ml	Spraydose	12 +	4000 354 010	4,90 ¹⁾	PU06
5 l	Kanister	1	4000 354 011	36,95	PU06

¹⁾ Preis per St.



Handhebel-fettpresse

für 400-g-Kartuschen, Ausführung nach DIN 1283 · Fettfüllgerät oder loses Fett · separates Befüll- und Entlüftungsventil nach DIN 1283 · Verarbeitung von Fetten bis NLG/2 möglich · inkl. Hochdruckpanzerschlauch 11 x 300 mm und 4-Backenmundstück



Fassungsvermögen [cm ³]	Art.-Nr.	EUR	KS
500	4000 356 302	29,95	PK30



Fettspray

helles, stark haftendes, silikonfreies, Spezialfett mit PTFE Zusatz in schnell verdunstendem Lösemittel · besonders geschmeidiges, nicht tropfendes Schmierfett · temperaturbeständig von -30 °C bis +130 °C · Sprühverhalten: punktueller Strahl zur gezielten Aufbringung der gewünschten Fettstärke, Fett läuft nicht weg und lässt sich beliebig aufschichten · zur Schmierung und Wartung von Gleitschienen, Lagern, Rollen und Scharnieren in den Bereichen Industrieanlagen, Lebensmittel- und Getränkeindustrie und Landwirtschaft etc.



Inhalt [ml]	Gebinde	VE	Art.-Nr.	EUR	KS
400	Spraydose	12 +	4000 354 050	6,25 ¹⁾	PH00

¹⁾ Preis per St.



Silikonspray

hochwertiges farbloses Trenn- und Gleitmittel · pflegt und schützt dauerhaft ohne dabei zu fetten · verhindert sicher das Anhaften von Leimen, Klebstoffen und Lacken auf behandelten Flächen · macht Gleitschienen, Rollen und Lager aus Kunststoff schnell wieder gleitfähig · besonders geeignet für den Einsatz in Gießereien, im Fensterbau, im KFZ-Gewerbe und in der Verpackungsindustrie



Inhalt [ml]	Gebinde	VE	Art.-Nr.	EUR	KS
400	Spraydose	12 +	4000 354 018	5,75 ¹⁾	PU06

¹⁾ Preis per St.



Ketten-/Drahtseilspray

durch extrem hohe Kriechfähigkeit optimales Eindringen in Kettenlager in den ersten Sekunden des Aufsprühens · widerstandsfähig gegen Feuchtigkeit und aggressive Dämpfe · zieht keinen Staub oder Schmutz an · geräuschkindernd · **enthält PTFE · hervorragende Haftigenschaften verhindern das Abschleudern** · geringes Laufen im ersten Moment des Aufbringens ist notwendig um die Innenlager über den Kapillareffekt ausreichend zu schmieren · hervorragend geeignet für Ketten an Industrieanlagen, Aufzügen und Gabelstaplern · ebenfalls einsetzbar als Universalschmierstoff an Zahnstangen und Gelenken · silikonfrei



Inhalt [ml]	Gebinde	VE	Art.-Nr.	EUR	KS
400	Spraydose	12 +	4000 354 030	7,95 ¹⁾	PH00

¹⁾ Preis per St.



Bohr- und Schneidölspray

geruchsarm · erhöht die Werkzeugstandzeit, z. B. beim Bohren, Fräsen, Drehmeißeln und Gewindebohren · mit Werkzeugschutz ohne aggressive Zusätze · **geeignet für alle Buntmetalle** · silikonfrei · verwirbelnder, leicht punktuell justierter Sprühstrahl zur gezielten Aufbringung der Schneidhilfe an der Bearbeitungsstelle · frei von chlorhaltigen Verbindungen · **selbst für schwierige Zerspanungsvorgänge anwendbar** · besonders empfehlenswert im Bereich der Metallverarbeitung, Aluminium-, Stahl- und Gussverarbeitung · auch für Edelstahl geeignet



Inhalt [ml]	Gebinde	VE	Art.-Nr.	EUR	KS
400	Spraydose	12 +	4000 354 055	5,75 ¹⁾	PU06

¹⁾ Preis per St.



Mehrzweckfett

hell · silikon- und harzfrei · lithiumverseift, wasserbeständig, walkstabil, oxidationsbeständig · kann bei niedrigen bis hohen Drehzahlen, bei tiefen und hohen Temperaturen, **als Universalfett sowohl zur allgemeinen Maschinenschmierung als auch für anspruchsvolle Schmierstellen verwendet werden** · temperaturbeständig von -30 °C bis +120 °C · Tropfpunkt: >180 °C · **DIN 51 502: K 2 K-30 · Konsistenzklasse nach DIN 51 818: NLGI-Klasse 2** · zur Schmierung von Gleit- und Wälzlagern bei Baumaschinen, Förderanlagen usw. · als Abschmierfett in Bau- und Landmaschinen



Inhalt	Gebinde	Farbe	VE	Art.-Nr.	EUR	KS
400 g	Kartusche	hell	12	4000 355 301	6,75 ¹⁾	PU06
5 kg	Eimer	hell	1	4000 355 303	75,95	PU06

¹⁾ Preis per St.



Hochleistungskühlschmierstoff

wassermischbar · mit wirksamen EP-Zusätzen, bewirkt eine **erhebliche Werkzeugstandzeitverlängerung und ermöglicht die Bearbeitung mit hohen Schnittgeschwindigkeiten** · langzeitstabil · hervorragender Korrosionsschutz · dermatologisch getestet · wird bei unterschiedlichen Zerspanungsverfahren angewendet · Dichte/20 °C: 915 kg/m³ (DIN EN ISO 12185) · Viskosität/40 °C: 30-45 mm²/s (DIN EN ISO 3104) · pH-Wert (4-5 %): 9,2 (DIN 51 369) · Gußspänetest: 0 [1:20] (DIN 51 360/T 2) · Mineralölgehalt: 62,5 % · empfohlene Lagertemperatur: +5 °C bis max. +40 °C



Einsatzkonzentration:
Bohren/Fräsen etc.: 1:20
Reiben/Sägen etc.: 1:10
Gewindeschneiden: 1:5 bis 1:10

Inhalt [l]	Gebinde	Art.-Nr.	EUR	KS
5	Kanister	4000 354 630	70,95	PU06



Anreißfarbe

schnelltrocknendes Kontrastmittel · Farbfilm spiegelt nicht · wischfest · sehr gute Haft Eigenschaften und leicht zu entfernen · zum Markieren der Bearbeitungsstellen auf Metalloberflächen, Glas und Keramik · silikonfrei



Inhalt [ml]	Gebinde	Farbe	VE	Art.-Nr.	EUR	KS
400	Spraydose	blau	12	+ 4000 354 079	9,25 ¹⁾	PU06

¹⁾ Preis per St.



Grundierungsspray

hochwertiger Acryllack · **hervorragender Korrosionsschutz mit Langzeitwirkung** · schnell trocknende, stark füllende Aktivpigmente in Kombination mit hochwertigen Bindemitteln · in Kfz-Betrieben zur Grundierung und Ausbesserung von Karosserieteilen, Hohlräumen, Fahrzeugrahmen, Anhängern etc. · Verwendung bei Baumaschinen, in Industrie- und Handwerk bei Stahlkonstruktionen, Geländerbau, Kesselbau, Tankanlagen etc. · silikonfrei



Farbe	Inhalt [ml]	Gebinde	VE	Art.-Nr.	EUR	KS
dunkelgrau	400	Spraydose	12	+ 4000 354 167	7,50 ¹⁾	PU06

¹⁾ Preis per St.



Colorspray

Buntlacksspray auf Acrylharz-Basis · blei-, cadmium-, aromaten- und silikonfrei · sehr ergiebig · trocknet sehr schnell · läuft nicht nach und gewährleistet so eine schnelle und saubere Arbeitsweise für Innen- und Außenlackierungen · witterungs- und korrosionsbeständig · empfehlenswerter Fertiganstrich mit dauerhafter Farbintensität für Metall, Holz, Mauerwerk und die meisten Plastikmaterialien · für Neuanstriche, Auffrischungen und Reparaturen

Glanzgrad: Hochglanz: ca. 90 % bei 60°-Winkel · Seidenglanz: ca. 50 % bei 60°-Winkel · Staubtrocken nach ca. 20 bis 25 Min., abhängig von der Umgebungstemperatur · Griffest nach ca. 2 Std. · Durchgetrocknet nach ca. 24 Std. · überlackierbar innerhalb von 4 Stunden mit sich selbst, danach mind. 24 Stunden trocknen lassen

Farbe	RAL	Inhalt [ml]	Gebinde	VE	Art.-Nr.	EUR	KS
seidenmatt							
klarlack	-	400	Spraydose	6	+ 4000 354 206	8,75 ¹⁾	PU06
rapsgebl	1021	400	Spraydose	6	+ 4000 354 205	8,75 ¹⁾	PU06
feuerrot	3000	400	Spraydose	6	+ 4000 354 200	8,75 ¹⁾	PU06
enzianblau	5010	400	Spraydose	6	+ 4000 354 201	8,75 ¹⁾	PU06
moosgrün	6005	400	Spraydose	6	+ 4000 354 202	8,75 ¹⁾	PU06
lichtgrau	7035	400	Spraydose	6	+ 4000 354 215	8,75 ¹⁾	PU06
tiefschwarz	9005	400	Spraydose	6	+ 4000 354 203	8,75 ¹⁾	PU06
reinweiß	9010	400	Spraydose	6	+ 4000 354 204	8,75 ¹⁾	PU06
hochglänzend							
klarlack	-	400	Spraydose	6	+ 4000 354 213	8,75 ¹⁾	PU06
rapsgebl	1021	400	Spraydose	6	+ 4000 354 212	8,75 ¹⁾	PU06
feuerrot	3000	400	Spraydose	6	+ 4000 354 207	8,75 ¹⁾	PU06
enzianblau	5010	400	Spraydose	6	+ 4000 354 208	8,75 ¹⁾	PU06
moosgrün	6005	400	Spraydose	6	+ 4000 354 209	8,75 ¹⁾	PU06
tiefschwarz	9005	400	Spraydose	6	+ 4000 354 210	8,75 ¹⁾	PU06
reinweiß	9010	400	Spraydose	6	+ 4000 354 211	8,75 ¹⁾	PU06

¹⁾ Preis per St.



Markierungsspray

hochwertiger Lack mit intensivem, dauerhaftem Farb- und Leuchtpigment · **frostsichere, umweltverträgliche Langzeitmarkierung (3 - 6 Monate)** · hohe Leucht- und Deckkraft · geringe Verschmutzungsgefahr · frei von Schwermetallen und Silikonen · Spezialspraykopf zum Überkopf sprühen · mit 360°-Spezialventil zur Kennzeichnung in allen Lagen · vor Gebrauch kräftig schütteln · Sprühentfernung ca. 10 - 20 cm · trocken nach ca. 1 - 5 Min. (abhängig von der Umgebungstemperatur)

Farbe	Inhalt [ml]	Gebinde	VE	Art.-Nr.	EUR	KS
weiß	500	Spraydose	12	+ 4000 354 083	7,50 ¹⁾	PU06
leuchtgelb	500	Spraydose	12	+ 4000 354 084	7,50 ¹⁾	PU06
leuchtorange	500	Spraydose	12	+ 4000 354 085	7,50 ¹⁾	PU06
rot	500	Spraydose	12	+ 4000 354 080	7,50 ¹⁾	PU06
leuchttrot	500	Spraydose	12	+ 4000 354 086	7,50 ¹⁾	PU06
leuchtpink	500	Spraydose	12	+ 4000 354 087	7,50 ¹⁾	PU06
grün	500	Spraydose	12	+ 4000 354 082	7,50 ¹⁾	PU06
blau	500	Spraydose	12	+ 4000 354 081	7,50 ¹⁾	PU06

¹⁾ Preis per St.



2K-Epoxidflüssigmetall

repariert Fehlbohrungen, Risse und ausgebrochene Gewinde an Metall, Stahl, Eisen, Gussteilen, Holz, Stein, Glas, Keramik und vielen harten Kunststoffen, nach 30 Min. kann eine mechanische Bearbeitung vorgenommen werden – Teile können geschliffen, gefräst, gebohrt und überlackiert werden · Spaltfüllvermögen **0,4 mm** · handfest nach **15 Min.** · endfest nach 24 Std. · temperaturbeständig bis +120 °C · anwendbar in Fördertechnik, Fahrzeugbau, Containerbau, Elektrotechnik und vielen Industriezweigen mehr · nicht unter +5 °C Außentemperatur verarbeiten!



Inhalt [g]	Gebinde	Art.-Nr.	EUR	KS
25	Doppelspritze	4000 353 335	10,25	PH00



2K-Epoxidklebstoff

verklebt Metall, Holz, Kunststoff, Stein und Keramik · universell einsetzbar · witterungsbeständig · erzielt eine sehr hohe Festigkeit, bleibt zäh, flexibel, und kann daher bei Stößen und Vibration eine dauerhafte Festigkeit gewährleisten · Zugscherfestigkeit **>10 N/mm²** · Spaltfüllvermögen bis zu **3 mm** · Handfestigkeit **10 bis 12 Minuten** (temperaturabhängig) · Endaushärtung nach 24 Std. · temperaturbeständig **-40°C bis +80°C** · Elektrik- und Elektronikindustrie, Maschinenbau, Metallverarbeitung, Automobilbau, Kunststoffverarbeitung, Modellbau, Möbelindustrie u. v. a. · **Mixtülle im Lieferumfang enthalten!** · nicht unter 5 °C Außentemperatur verarbeiten



Zur Verarbeitung der 50-g-Kartusche wird die Dosierpistole, Art.-Nr. 4000 356 210 benötigt

Inhalt [g]	Gebinde	Farbe	Art.-Nr.	EUR	KS
25	Doppelspritze	farblos	4000 353 950	8,25	PH00
50	Doppelkartusche	farblos	4000 353 945	14,75	PH00



2K-Hochleistungskleber

dauerhaftes Verbinden von Metall, Stein, Holz, Keramik und harten Kunststoffen · erzielt höhere Festigkeiten bei geringer/keiner Oberflächenbehandlung · witterungsbeständig · Zugscherfestigkeit bis zu **27 N/mm²** · Spaltfüllvermögen von **1-10 mm** · handfest nach **60 Min.** (temperaturabhängig) · Endaushärtung nach 12 Std. · temperaturbeständig bis +120 °C · anwendbar in Fördertechnik, Fahrzeugbau, Containerbau, Elektrotechnik und vielen anderen Industriezweigen · **Mixtütle ist im Lieferumfang enthalten!** · nicht unter +5 °C Außentemperatur verarbeiten

Zur Verarbeitung der 50-g-Kartusche wird die Dosierpistole, Art.-Nr. 4000 356 210 benötigt

Inhalt [g]	Gebinde	Farbe	Art.-Nr.	EUR	KS
25	Doppelspritze	milchig	4000 353 941	12,50	PH00
50	Doppelkartusche	milchig	4000 353 942	17,50	PH00



Repair Stick Multi

schnellhärtend, mineralisch gefüllt, NSF-Zulassung nach ANSI Standard 61, kann im Trinkwasserbereich eingesetzt werden · der Allrounder für schnelle, dauerhafte, elastische und nicht schrumpfende Reparaturen und Ausbesserungsarbeiten auf nahezu allen Oberflächen · füllt und verschließt Risse, Löcher, defekte Stellen, Leckagen und Undichtigkeiten · kann auf Metall, Holz, Stein, Keramik, Kunststoff und vielen weiteren Materialien verwendet werden · **eignet sich sowohl für die verschiedensten industriellen Bereiche als auch für das Handwerk und für DIY-Anwendungen** · Mischungsverhältnis 1:1 · pastös (knetbar) · temperaturbeständig von -25 °C bis +120 °C (kurzfristig bis +150 °C) · Topfzeit: 4 Min. · handfest nach 15 Min. · mechanisch bearbeitbar nach 1 Std. · komplett durchgehärtet nach 24 Std. · Druckfestigkeit 40 N/mm²

Inhalt [g]	Gebinde	Farbe	VE	Art.-Nr.	EUR	KS
115	Stick	weiß	12 +	8000 754 950	23,95	TC95

¹⁾ Preis per St.



Statikmischer

passend für alle Doppelspritzen 25 g und Doppelkartuschen 50 g · 10 Stück/Beutel

Ausführung	Art.-Nr.	EUR	KS
Kunststoff	4000 356 223	6,95	TU51

¹⁾ Preis per Beutel



Repair Stick Edelstahl

nicht korrodierend, schnell härtend, edelstahlgefüllt, NSF-Zulassung nach ANSI Standard 61, kann im Trinkwasserbereich eingesetzt werden · für nicht korrodierende Reparaturen und Ausbesserungsarbeiten an Edelstahl und anderen rostfreien Metallen, wie an Tanks und Behältern, Abfüll- und Verpackungsmaschinen, Rohren, Leitungen, Pumpen und Gehäusen · schnelle mechanischen Belastbarkeit der reparierten Teile (ca. 60 Minuten) · kann im Behälter- und Apparatebau, in der Lebensmittel-, Kosmetik- und Pharmaindustrie und in vielen anderen Bereichen zum Einsatz kommen · Mischungsverhältnis 1:1 · pastös (knetbar) · temperaturbeständig -50 °C bis +120 °C (kurzfristig bis +150 °C) · Topfzeit: 4 Min. · handfest nach 10 Min. · mechanisch bearbeitbar nach 60 Min. · komplett durchgehärtet nach 24 Std. · Druckfestigkeit nach DIN 53281-83: 80 N/mm²

Inhalt [g]	Gebinde	Farbe	VE	Art.-Nr.	EUR	KS
115	Stick	grau	12 +	4000 349 500	23,95	TC95

¹⁾ Preis per St.



2K-Dosierpistole

1:1 passend für 50 g Doppelkartuschen · exakte Auftragskontrolle durch leichte Handhabung · schnelle Auftragszeiten · geringer Materialverlust durch genaue Dosierung · optimale Vermischung und Materialauftrag in einem Arbeitsgang · Kunststoff

Art.-Nr.	EUR	KS
4000 356 210	46,95	TU51



Schnellreparaturkitt

besitzt eine extrem hohe Shore Härte D von **87** (Beton 60), kann mechanisch bearbeitet werden · Teile können geschliffen, geätzt, gebohrt und überlackiert werden · handfest nach 20 Min. · **endfest nach 24 Std.** · temperaturbeständig **von -50 °C bis +180 °C, kurzfristig bis +300 °C** · anwendbar in der Elektrik- und Elektronikindustrie, Maschinenbau, Metallverarbeitung, Automobilbau, Kunststoffverarbeitung, Modellbau, Möbelindustrie u. v. a.

Inhalt [g]	Gebinde	Farbe	Art.-Nr.	EUR	KS
56	Stick	grau-schwarz	4000 353 338	6,75	PH00

¹⁾ Preis per St.



Repair Stick Stahl

schnellhärtend, stahlgefüllt, NSF-Zulassung nach ANSI Standard 61, kann im Trinkwasserbereich eingesetzt werden · speziell für schnelle und hochfeste Reparaturen und Verklebungen von Metallteilen sowie zum Ausbessern und Abdichten von Rissen, Löchern, Leckagen und Undichtigkeiten an Maschinenteilen, Tanks und Leitungsrohren, Behältern, Pumpen und Gehäusen, Balkongittern und Treppengeländern und ausgerissenen Gewinden · kann im Maschinen- und Anlagenbau, im Behälter und Apparatebau, in der Lebensmittel-, Kosmetik- und Pharmaindustrie und in vielen anderen Bereichen zum Einsatz kommen · Mischungsverhältnis 1:1 · pastös (knetbar) · temperaturbeständig -50 °C bis +120 °C (kurzfristig bis +150 °C) · Topfzeit: 4 Min. · handfest nach 10 Min. · mechanisch bearbeitbar nach 60 Min. · komplett durchgehärtet nach 24 Std. · Druckfestigkeit nach DIN 53281-83: 80 N/mm²

Inhalt [g]	Gebinde	Farbe	VE	Art.-Nr.	EUR	KS
115	Stick	dunkelgrau	12 +	4000 349 502	17,50	TC95

¹⁾ Preis per St.





Sekundenkleber Universal

universeller Cyanacrylatkleber, geeignet für die hochfeste Verklebung von Metall sowie Kunststoff-Kombinationen · Viskosität: 35 bis 70 mPas (20 °C) · Spaltfüllvermögen: **0,07 mm** · handfest nach 5 bis 15 Sekunden · temperaturbeständig **von -50 °C bis +80 °C** · **NSF P1 Freigabe, Reg. Nr.: 147479** · anwendbar in Elektrik- und Elektronikindustrie, Maschinenbau, Metallverarbeitung, Automobilbau, Kunststoffverarbeitung, Modellbau, Möbelindustrie u. v. a.

Inhalt [g]	Gebinde	Art.-Nr.	EUR	KS
20	Flasche	4000 353 316	5,50	PH00



Sekundenkleber extrem schnell

Cyanacrylatkleber · zur extrem schnellen Sofortklebung von Gummi und Kunststoff (eine evtl. Nachjustierung ist nicht mehr möglich) · Viskosität: **90 bis 120 mPas (20 °C)** · Spaltfüllvermögen: 0,1 mm · handfest nach **5 bis 30 Sekunden** · temperaturbeständig von -60 °C bis +80 °C · anwendbar in Elektrik- und Elektronikindustrie, Maschinenbau, Metallverarbeitung, Automobilbau, Kunststoffverarbeitung, Modellbau, Möbelindustrie u. v. a.

Inhalt [g]	Gebinde	Art.-Nr.	EUR	KS
20	Flasche	4000 353 925	5,50	PH00
50	Flasche	4000 353 926	11,50	PH00



Kennzeichnungsfrei

Sekundenkleber

universeller Cyanacrylatkleber · **kennzeichnungsfrei** · zur Verklebung unterschiedlicher Materialverbindungen (Metall, Gummi, Holz, Pappe, Keramik sowie die meisten Kunststoffe) mit- und untereinander · Viskosität: 120 bis 250 mPas (20 °C) · Spaltfüllvermögen: < 0,1 mm · handfest nach 10 bis 120 Sekunden · temperaturbeständig von -50 °C bis +80 °C · **geruchlos** · anwendbar in Elektrik- und Elektronikindustrie, Maschinenbau, Metallverarbeitung, Automobilbau, Kunststoffverarbeitung, Modellbau, Möbelindustrie u. v. a.

Inhalt [g]	Gebinde	VE	Art.-Nr.	EUR	KS
5	Dosierstift	40 +	4000 353 348	3,45 ¹⁾	PH00

¹⁾ Preis per St.



Sekundenkleber dickflüssig

dickflüssiger Cyanacrylatkleber · hochviskos · für das Verkleben von stark porösen Flächen und Teilen die eine gewisse Spaltausfüllung benötigen · Viskosität: 1200 - 1500 mPas (20 °C) · Spaltfüllvermögen: 0,2 mm · handfest nach: **Aluminium: 10-30 Sekunden, Gummi: 15-25 Sekunden** · temperaturbeständig von -50 °C bis +80 °C · besonders geeignet für Holz und Leder, ebenfalls geeignet für Glas und Keramik · anwendbar in Elektrik- und Elektronikindustrie, Maschinenbau, Metallverarbeitung, Automobilbau, Kunststoffverarbeitung, Modellbau, Möbelindustrie u. v. a.

Inhalt [g]	Gebinde	Art.-Nr.	EUR	KS
20	Flasche	4000 353 456	5,50	PH00
50	Flasche	4000 353 922	11,50	PH00



Sekundenkleber blitzschnell

spezieller Cyanacrylatkleber · verklebt blitzschnell in nur einer Sekunde Kunststoffe und Metalle sowie deren Kombinationen · besonders geeignet für glatte Flächen · Viskosität: 3 bis 10 mPas (20 °C) · Spaltfüllvermögen: **0,05 mm** · handfest nach: **Aluminium: 5-10 Sekunden, Gummi: 2-5 Sekunden** · temperaturbeständig von -50 °C bis +80 °C · anwendbar in Elektrik- und Elektronikindustrie, Maschinenbau, Metallverarbeitung, Automobilbau, Kunststoffverarbeitung, Modellbau, Möbelindustrie u. v. a.

Inhalt [g]	Gebinde	Art.-Nr.	EUR	KS
20	Flasche	4000 353 980	5,50	PH00
50	Flasche	4000 353 981	12,95	PH00



Sekundenkleber elastisch

spezieller Cyanacrylatkleber für Gummiverklebungen · bleibt elastisch, biegsam bis 180° · Viskosität: **90 bis 120 mPas (20 °C)** · Spaltfüllvermögen: 0,05 mm · **endfest nach 24 Stunden** · temperaturbeständig von -60 °C bis +80 °C · besonders geeignet für O-Ringe und Gummiteile, die dauernden Bewegungen ausgesetzt sind · anwendbar in Elektrik- und Elektronikindustrie, Maschinenbau, Metallverarbeitung, Automobilbau, Kunststoffverarbeitung, Modellbau, Möbelindustrie u. v. a.

Inhalt [g]	Gebinde	Art.-Nr.	EUR	KS
20	Flasche	4000 353 928	5,50	PH00



Sekundenkleber für extreme Belastungen
 spezieller Cyanacrylatkleber für besondere Belastungen, 6-mal höhere Schlagfestigkeit und 10-mal höhere Schäl-
 festigkeit als konventionelle CA-Kleber · **sehr hohe
 Zugscherfestigkeit (240 kg pro Quadrat-zentimeter bei Stahl/
 Stahl)** · Temperaturbelastbarkeit bis + 135 °C (bei dieser hohen
 Belastung besitzt der Kleber noch eine Zugscherfestigkeit von
 60 kg pro Quadratzentimeter bei Stahl/Stahl) · sehr gute Wasser-
 beständigkeit · besonders geeignet für Stahl, Kunststoff, Glas
 und Keramik · Viskosität: **2.500 bis 3.000 mPas (20 °C)** · Spaltfüllvermögen:
0,15 mm · handfest nach: **Aluminium: 30-50 Sekunden, Gummi:
 20-40 Sekunden** · temperaturbeständig von - 50 °C bis + 135 °C · anwendbar
 in der Elektrik- und Elektronikindustrie, Maschinenbau, Metallverarbeitung,
 Automobilbau, Kunststoffverarbeitung, Modellbau, Möbelindustrie u. v. a.



Inhalt [g]	Gebinde	Art.-Nr.	EUR	KS
20	Flasche	4000 353 935	12,50	PH00



Sprühkleber permanent
 6-fach-Spezialventil/Sprühkopfkombination für verschiedene Anwen-
 dungsbereiche · geruchsarm · für Verklebungen im Temperaturbereich
 von -25 °C bis max. +70 °C geeignet · auf fettfreie, saubere und
 trockene Fläche dünn aufsprühen und ca. 3-5 Minuten (je nach
 Umgebungstemperatur) ablüften lassen, dann mit kräftigem Druck
 zusammenpressen · **zur Herstellung festsitzender Verbindungen**
 von Schaumstoffen, verschiedenen Kunststoffen, Kunststoff-Folien,
 Papier, Pappen, Holz, Furniere, Metall, Kartons, Filz, Textilien,
 Isoliermaterialien und bedingt Polystyrolschaum · **im Vorfeld auf
 Eignung testen** · lösemittelhaltig · silikonfrei
Hinweis: Dose nach Gebrauch unbedingt über Kopf frei sprühen, bis nur noch
 Treibgas austritt, um ein Verkleben von Ventil und Sprühkopf zu verhindern · nicht
 unter +10 °C lagern oder verarbeiten



Inhalt [ml]	Gebinde	Farbe	VE	Art.-Nr.	EUR	KS
400	Spraydose	transparent	12 +	4000 353 430	9,25	PH00

¹¹ Preis per St.



Montagekleber Allround
 einkomponentiger, anwendungsfertiger, haftstarker
 Montagekleber auf Basis Acrylatdispersion · besonders für
 poröse Untergründe geeignet · gleicht Unebenheiten aus ·
 für Verklebungen im Innenausbau von Wandverkleidungen,
 Paneelen, Sockelleisten aus Holz und PVC, Dämm-, Deko- und
 Akustikplatten, Kabelkanälen auf Faserzement, Porenbeton,
 Spanplatten, MDF-Platten, PU-Hartschaum, Styropor,
 Korkplatte, Kunststoffleisten etc., Montage von Zerteilen aus
 PU-Hartschaum oder Polystyrol · sehr gute Haftung auf allen
 üblichen saugenden Bauuntergründen wie z.B. Styropor[®], Holz,
 Stein, Gips usw. · nicht geeignet für PE, PP, PTFE, Silikone und Bitumen ·
 lösemittelfrei · geruchsneutral · mit wässrigen Systemen überstreichbar ·
 einige Minuten korrigierbar · Temperaturbeständigkeit: -20°C bis +70°C ·
 Verarbeitungstemperatur: +5°C bis +40°C · silikonfrei



Farbe	Inhalt [g]	Gebinde	VE	Art.-Nr.	EUR	KS
weiß	475	Kartusche	15 +	4000 353 954	7,25	PH00

¹¹ Preis per St.

Schraubensicherung
mittelfest, mittelviskos · ein 1-komponentiger anaerober Flüssigkunststoff ·
 härtet bei Kontakt mit Metallen unter Luftausschluss aus · ersetzt herkömmliche
 Befestigungsmethoden wie Splinte, Federringe und Scheiben · Handfestigkeit
 ist nach ca. 10-20 Min. erreicht · **funktionsfest nach 1-3 Std.** · Viskosität:
 1.000 mPas (25 °C) · Spaltfüllvermögen: 0,2 mm · max. Gewinde: M
 24 · Festigkeitsklasse DIN 30661: 2 · Losbrechmoment: 14 bis 18
 Nm · Temperaturbereich von -55 °C bis +150 °C · klebt, dichtet und sichert
 Schraubverbindungen, Fügeiteile, Lager und Rohrverbindungen einfach, sicher
 und dauerhaft · anwendbar im Motorenbau, Automobil- und Motorrad-Industrie,
 Elektroindustrie, Maschinenbau, Bergbau, Lebensmittelindustrie und Turbinen-
 und Kernkraftwerken

Inhalt [g]	Gebinde	Farbe	Art.-Nr.	EUR	KS
50	Flasche	blau	4000 353 610	17,25	PH00



Schraubensicherung
mittelfest, hochviskos · ein 1-komponentiger anaerober
 Flüssigkunststoff, härtet bei Kontakt mit Metallen unter
 Luftausschluss aus · ersetzt herkömmliche Befestigungs-
 methoden wie Splinte, Federringe und Scheiben · Hand-
 festigkeit ist nach ca. 10 bis 20 Min. erreicht · **funktionsfest
 nach 1 bis 3 Std.** · Viskosität: 2.000 bis 7500 mPas (25 °C) ·
 Spaltfüllvermögen: 0,25 mm · max. Gewinde: M 36 · Festig-
 keitsklasse DIN 30661:2 · osbrechmoment: 17 bis 22 Nm ·
 Temperaturbereich von -55 °C bis +150 °C · klebt, dichtet und sichert Schraubverbin-
 dungen, Fügeiteile, Lager und Rohrverbindungen einfach, sicher und dauerhaft ·
 Motorenbau, Automobil- und Motorrad-Industrie, Elektroindustrie, Maschinenbau,
 Bergbau, Lebensmittelindustrie und Turbinen- und Kernkraftwerken · **DVGW-Freigabe**



**Der Pumpdosierer erlaubt einfaches Dosieren: kein Tropfen oder
 Nachlaufen, keine Rückstände, punktgenaues Dosieren**

Inhalt [g]	Gebinde	Farbe	Art.-Nr.	EUR	KS
50	Flasche	dunkelblau	4000 353 908	17,25	PH00
50	Pumpdosierer	dunkelblau	4000 353 916	18,25	PH00



Schraubensicherung
hochfest, mittelviskos · ein 1-komponentiger anaerober Flüssigkunst-
 stoff · härtet bei Kontakt mit Metallen unter Luftausschluss aus ·
 ersetzt herkömmliche Befestigungsmethoden wie Splinte, Federringe
 und Scheiben · schnell handfest · Handfestigkeit nach ca. 10-20 Min.
 erreicht · **funktionsfest nach 1-3 Std.** · Viskosität: 500 mPas (25 °C) ·
 Spaltfüllvermögen: 0,15 mm · max. Gewinde: M 20 · Festigkeitsklasse
 DIN 30661:3 · Losbrechmoment: 28 bis 35 Nm · Temperaturbereich
 von -55 °C bis +150 °C · klebt, dichtet und sichert Schraubverbindungen,
 Fügeiteile, Lager und Rohrverbindungen einfach, sicher und dauerhaft · Motorenbau,
 Automobil- und Motorrad-Industrie, Elektroindustrie, Maschinenbau, Bergbau,
 Lebensmittelindustrie und Turbinen- und Kernkraftwerken



Inhalt [g]	Gebinde	Farbe	Art.-Nr.	EUR	KS
50	Flasche	grün	4000 353 611	17,25	PH00



Buchsen-/Lagerkleber
hochfest, mittelviskos · ein 1-komponentiger anaerober
 Flüssigkunststoff, härtet bei Kontakt mit Metallen
 unter Luftausschluss aus · Viskosität: 500 mPas (25
 °C) · Spaltfüllvermögen: 0,15 mm · max. Gewinde: M20 ·
Festigkeitsklasse 3 nach DIN 30661 · Losbrechmoment: 30 bis
 35 Nm · temperaturbeständig von -55 °C bis +175 °C · handfest
 nach ca. 2 bis 5 Min. · **funktionsfest nach 1 bis 3 Std.** ·
 besonders hervorragend geeignet für die Befestigung von Lagern
 auf Wellen oder Lagergehäusen · schnelle Aushärtung · beständig gegen
 verschiedene Öle, beständig gegen Benzin, Bremsflüssigkeit und weiser
 Stoffe · sehr hohe Festigkeit auch an leicht verölten Fügeiteilen · anwendbar
 in Motorenbau, Automobil- und Motorrad-Industrie, Elektroindustrie,
 Maschinenbau, Bergbau, Lebensmittelindustrie und Turbinen- und
 Kernkraftwerken · anwendbar in Motorenbau, Automobil- und Motorrad-
 Industrie, Elektroindustrie, Maschinenbau, Bergbau, Lebensmittelindustrie
 und Turbinen- und Kernkraftwerken



Inhalt [g]	Gebinde	Farbe	Art.-Nr.	EUR	KS
50	Flasche	grün	4000 353 620	17,25	PH00



EIN MANN EIN WERKZEUG.

Gute Arbeit braucht die richtige Ausrüstung.



PROMAT

www.nordwest-promat.com



5



Vorschriften und Gesetze

Das Wichtigste vorweg:

- Beim Schweißen, Schneiden und verwandten Verfahren, wie beispielsweise dem thermischen Spritzen oder Löten, **werden Rauche, Gase und Partikel freigesetzt**. Diese Emissionen sind als Gefahrstoffe klassifiziert.
- Diese Partikel sind einatembar, größtenteils sogar alveolengängig und können, **je nach chemischer Zusammensetzung, schwere Atemwegserkrankungen und sogar Krebs hervorrufen**.
- Die Emissionen enthalten darüber hinaus eine sehr **hohe Anzahl an Nanopartikeln**, die bis in die Zellstruktur des Körpers vordringen können und dort bisher unerforschte toxikologische Auswirkungen haben können.
- Vorrangig aus Gründen des **Arbeitsschutzes**, aber auch aufgrund des Umweltschutzes, sind daher Maßnahmen zur Luftreinhaltung erforderlich. Das Absaugen der Emissionen im Entstehungsbereich stellt hierbei den bestmöglichen Schutz dar.

Die TRGS 528 - Wichtige Änderungen

Im Frühjahr 2020 hat der Ausschuss für Gefahrstoffe (AGS) beim Bundesministerium für Arbeit und Soziales die Neufassung der **TRGS 528 „Schweißtechnische Arbeiten“** veröffentlicht und damit in Kraft gesetzt. Sie konkretisiert, welche technischen Maßnahmen zur Luftreinhaltung in welcher Rangfolge ergriffen werden müssen, um die Mitarbeiter effektiv zu schützen. Gegenüber der früheren Version wird die Bedeutung der Punktabsaugung nochmal hervorgehoben:

- Die **Absaugung der Gefahrstoffe hat vornehmlich im Entstehungsbereich** zu erfolgen.
- **Anlagen zur Raumlüftung sind keine Absauganlagen** im Sinne der Gefahrstoffverordnung und der TRGS 528, da das Erfassen der Gefahrstoffe an der Entstehungsstelle fehlt.
- Einteilung der Bearbeitungsverfahren in die **Emissionsgruppen „niedrig“, „mittel“, „hoch“ und „sehr hoch“**. Abhängig davon werden erforderliche Schutzmaßnahmen verknüpft.
- Bei Verfahren mit den Emissionsgruppen „niedrig“ bzw. „mittel“ ist in der Regel **mindestens eine wirksame Absaugung im Entstehungsbereich** erforderlich.
- Bei Verfahren mit den Emissionsgruppen „hoch“ und „sehr hoch“ sind in der Regel **zusätzliche Schutzmaßnahmen für Schweißer und andere Beschäftigte** erforderlich.
- **Beim Schweißen von Hand ist grundsätzlich eine geeignete Erfassung der Gefahrstoffe im Entstehungsbereich erforderlich**, sofern im Einzelfall die Gefährdungsbeurteilung zu keinem anderen Ergebnis gelangt.
- **Lüftungsverfahren ohne Erfassungselemente in der Nähe der Schweißstelle sind als alleinige Schutzmaßnahme für Schweißer nicht zulässig**. Diese Verfahren sind nur eine ergänzende Maßnahme zur Raumlüftung.

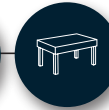
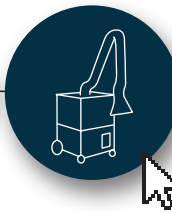

**Weitere Vorschriften:****Arbeitsschutzgesetz, § 5 ArbSchG „Beurteilung der Arbeitsbedingungen“**

- Pflicht des Betreibers, Gefährdungen zu identifizieren, Schutzmaßnahmen zu treffen, deren Wirksamkeit regelmäßig zu überprüfen und zu dokumentieren.
- Keine Aufnahme der Tätigkeit ohne Schutzmaßnahmen.

Gefahrstoffverordnung, GefStoffV Anhang I Nr. 2 „Partikelförmige Gefahrstoffe“

- Vollständige **Erfassung an der Entstehungsstelle**, Luftrückführung nur nach ausreichender Reinigung.
- Absaug- und Filteranlagen müssen dem Stand der Technik entsprechen und sind mindestens jährlich auf Funktion und Wirksamkeit zu prüfen.

Die Gefährdungsbeurteilung

Werden bei Tätigkeiten (Schweißen) Gefahrstoffe (Schweißrauch) freigesetzt, sind die damit verbundenen Gefährdungen zu ermitteln:

1. Art der Luftverunreinigung / des Schweißrauchs, vor allem beeinflusst durch:

- Arbeitsverfahren
- Zusatzwerkstoff

2. Ermittlung der gesundheitsgefährlichen Eigenschaften der Schweißrauchbestandteile:

- Atemwegs- und lungenbelastende Stoffe (z. B. Eisenoxide, Aluminiumoxid)
- Toxische oder toxisch-irritative Stoffe (z. B. Manganoxid, Kupferoxid, Zinkoxid)
- krebserzeugende Stoffe (z. B. Chrom(VI)-Verbindungen, Nickeloxid)

3. Ermittlung der Emissionsrate in Abhängigkeit vom Verfahren

- Niedrig (< 1 mg/s) z.B. UP-Schweißen, Gasschweißen, WIG-Schweißen
- Mittel (1-2 mg/s) z.B. Laserschweißen ohne Zusatzwerkstoff, Energiearmes Schutzgasschweißen
- Hoch (2-25 mg/s) MIG/MAG-Schweißen, LBH-Schweißen, Fülldrahtschweißen mit Schutzgas
- Sehr hoch (>25 mg/s) Fülldrahtschweißen ohne Schutzgas, Plasmaschneiden

4. Ermittlung der Arbeitsbedingungen

- Räumliche Bedingungen
- Kopf- und Körperposition in Zwangshaltung
- Schweißdauer



Rangfolge der Schutzmaßnahmen (STOP-Prinzip)

Es gibt **verschiedene Möglichkeiten zur Erfassung** von schädlichen Emissionen:

- **S**ubstitution (Wechsel der Stoffe oder des Verfahrens)
- **T**echnische Maßnahmen (Erfassung an der Entstehungsstelle / Raumlüftung)
- **O**rganisatorische Maßnahmen (Reduzierung Personenzahl und Expositionszeit)
- **P**ersönliche Maßnahmen (Persönliche Schutzausrüstung, Atemschutz)

Möglichkeiten der Absaugung / Technischen Lüftung

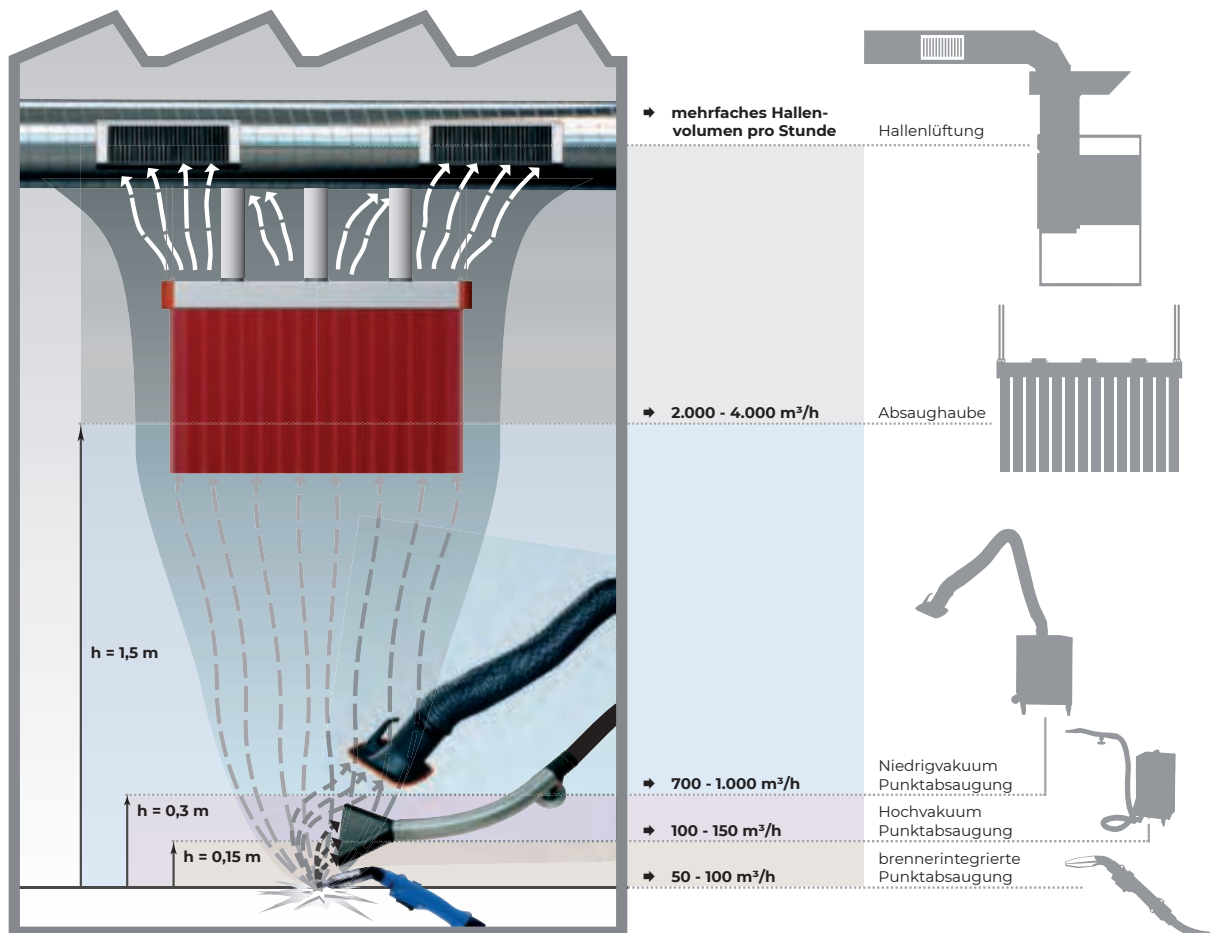

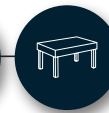
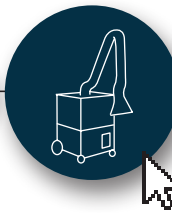

1. Brennerintegrierte Punktabsaugung

- Geringster Abstand zur Schweißstelle
- Niedrige Absaugleistung notwendig
- Guter bis sehr guter Erfassungsgrad

2. Hochvakuum - Punktabsaugung

- Absaugung durch nachzuführende Saugdüsen
- Guter Erfassungsgrad bis zu einem Abstand von 150 mm

3. Niedrigvakuum - Punktabsaugung

- Erfassung durch flexible, leichtgängige und selbsttragende Absaugarme
- Hoher Erfassungsgrad bis zu 400 mm Abstand

4. Absaughaube

- Anpassung der Absaughaube an den jeweiligen Arbeitsbereich
- Erfassung des gesamten Thermikstroms der Schweißstelle
- Einsatz vor allem bei Schweißrobotern

5. Hallenlüftung

- Verdrängungslüftung (Schichtlüftung) oder Mischlüftung
- Einsatz zur Absenkung der allgemeinen Staubbelastung in der Halle
- Nur als Ergänzung zur Punktabsaugung oder als unterstützende Maßnahme

Wirksamkeitsüberprüfung der Maßnahmen

Die Wirksamkeit der getroffenen Schutzmaßnahmen ist zu überprüfen, gegebenenfalls nachzubessern und das Ergebnis zu dokumentieren.

1. Messung der Gefahrstoffkonzentration in der Luft am Arbeitsplatz (siehe TRGS 402)

- Schweißarbeitsplätze: Alveolengängige Staubfraktion relevant
- Mischarbeitsplätze: Einatembare Staubfraktion relevant
- Chrom-Nickelverbindungen benötigen gesonderte Ermittlung

2. Vergleich mit Arbeitsplatzgrenzwerten (AGW)

- Gibt es keinen stoffspezifischen Grenzwert (für Mangan, Kupfer etc.), dann gilt der Allgemeine Staubgrenzwert (AGSW) :
 - 1,25 mg/m³ für die alveolengängige Staubfraktion (A-Staub)
 - 10 mg/m³ für die einatembare Staubfraktion (E-Staub)
- Für KMR-Stoffe (krebserzeugend, erbgutverändernd und fortpflanzungsgefährdend) gilt das Minimierungsgebot
- Bei Überschreitung: Weitere bzw. geeignete Schutzmaßnahmen ergreifen und Gefährdungsbeurteilung erneut ausführen



KEMPER



Mechanisches Filtergerät SmartMaster

Basisausführung · IFA geprüft (Klasse W3) · für Anwendungen mit geringer Rauch-/ Staubentwicklung und sporadischem Einsatz · auch **geeignet für Chom- Nickel- Stahl** · Abscheidegrad > 99 % · Filterüberwachung · mit Drei-Stufen-Filter (Einwegfilter) · Absaughaube um 360° drehbar · Absaughaube mit Drosselklappe · Absaugarm-Ø 150 mm

Ausführung	Absaugarm-länge [m]	Absaugleistung [m³/h]	Motorleistung [kW]	Netzspannung	Art.-Nr.	EUR	KS
1 Absaugarm Schlauchausführung	2	950	1,1	230 V / 50 Hz	1203 730 440	1795,00	● SX15
Zubehör					Art.-Nr.	EUR	KS
Satz Vorfiltermatten (10 St.)					1203 730 465	76,95	● SX15
Vorfilterkassette					1203 730 466	92,95	● SX15
Hauptfilter					1203 730 467	299,00	● SX15

KEMPER



ab **2975,00**

Mechanisches Filtergerät SmartFil

mit Radialventilator · sicherer Filterwechsel · 2 Filterstufen · Einwegfilter · Filterfläche 25 m² · Safe-Change-Filter · zusätzliche Filter: Vorfilter (Alugestrick) · Polyestervlies · Abscheidegrad ≥99,5 % · Filterklasse E12 · Nennstrom 1,5 kW · Steuerspannung 24 V, DC · Schalldruckpegel 70 dB(A) · 360 Grad drehbare Absaughaube mit Drosselklappe · für mittlere Rauch-/Staubmengen · geeignet für den regelmäßigen Einsatz und wechselnde Arbeitsplätze · kompakte und stabile Bauweise · mit Start/ Stopp-Automatik (optional) · mit Arbeitsplatzbeleuchtung inkl. Ein/Aus an der Absaughaube (optional) Weniger Nachführen des Absaugarmes durch strömungsoptimiertes Design der Absaughaube, erhöhte Sicherheit durch Filterüberwachung und durch kontaminationsfreien Filterwechsel und hohe Wirtschaftlichkeit durch große Kapazität und lange Standzeiten der Filter.

Ausführung	Absaugarm-länge [m]	Absaugleistung [m³/h]	Motorleistung [kW]	Netzspannung	Art.-Nr.	EUR	KS
Schlauchausführung	2	1100	1,5	400 V / 50 Hz	1203 730 571	2975,00	● SX15
Schlauchausführung	3	1100	1,5	400 V / 50 Hz	1203 730 572	3055,00	● SX15
Schlauchausführung	4	1100	1,5	400 V / 50 Hz	1203 730 573	3139,00	● SX15
Zubehör					Art.-Nr.	EUR	KS
Ersatzfilter					1203 730 485	555,00	● SX15



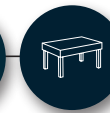
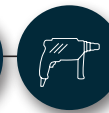
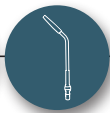

SmartFil

Das **Profi-Absauggerät SmartFil** ist ein Champion in Sachen Preis-Leistung. Das Gerät eignet sich für unterschiedliche Gefahrenintensitäten und ist aufgrund seiner guten Filterstandzeit auch für Profi-Schweißer bei **regelmäßigen Schweißarbeiten** bestens geeignet. Während das Absauggerät zu einem vergleichbaren Preisniveau wie andere industrielle Einsteigermodelle erhältlich ist, verfügt es mit dem **25m² Safe Change Filter** über teils **100% mehr Filterfläche**.

Optional wird der SmartFil mit Zusatzausstattungen bis hin zu einem Profigerät weiter aufgerüstet. Beim Ersatzfilter haben Sie die Wahl zwischen dem 25 m²-Standardfilter oder einem 42 m² **XXL Speicherfilter**. Darüber hinaus sind auch beim SmartFil unsere **Start-Stopp-Automatik** und die **LED-Arbeitsplatzbeleuchtung** erhältlich.

Das Absauggerät ist wie viele Vergleichsmodelle nicht mehr eckig, sondern rund, weil wir erstmals in dieser Geräteklasse ein rundes Speicherfilter integriert haben. Als Teil des Gehäuses wird dieses **Safe Change Filter** einfach aus dem Absauggerät entnommen. Dadurch erfolgt die **Entsorgung** vollkommen **kontaminationsfrei**.

Vorteile

- 100% längere Filterstandzeit als vergleichbare Geräte in der Preisklasse
- Patentierte, kontaminationsfreie Staubentsorgung dank Safe Change Filter
- Erweiterbar mit Start-Stopp Automatik und LED-Arbeitsplatzbeleuchtung
- Optional mit XXL 42m² Ersatzfilter
- Zukunftssicher und kompatibel mit neuem Absaugarm und dessen Funktionen (Ende 2020 verfügbar)



KEMPER



Mechanisches Filtergerät ProfiMaster

FA geprüft (Klasse W3) · für Anwendungen mit geringer bis mittlerer Rauch-/Staubentwicklung und gelegentlich bis häufigem Einsatz · auch **geeignet für Chrom- Nickel- Stahl** · Abscheidegrad > 99 % · Filterüberwachung · mit Zwei-Stufen-Filter (Einwegfilter) · Absaughaube um 360° drehbar · Absaughaube mit Drosselklappe · Absaugarm-Ø 150 mm

Ausführung	Absaugarm-länge [m]	Absaugleistung [m³/h]	Motorleistung [kW]	Netzspannung	Art.-Nr.	EUR	KS
Schlauchausführung	2	1100	1,1	400 V / 50 Hz	1203 730 446	2895,00	● SX15
Schlauchausführung	3	1100	1,1	400 V / 50 Hz	1203 730 447	2975,00	● SX15
Schlauchausführung	4	1100	1,1	400 V / 50 Hz	1203 730 448	3059,00	● SX15
Zubehör					Art.-Nr.	EUR	KS
Satz Vorfiltermatten (10 St.)					1203 730 211	109,00	● SX15
Hauptfilter					1203 730 469	375,00	● SX15

KEMPER



Mechanisches Filtergerät MaxiFil

IFA geprüft (Klasse W3) · für Anwendungen mit mittlerer Rauch-/Staubentwicklung und regelmäßigem Einsatz · auch **geeignet für Chrom- Nickel- Stahl** · Abscheidegrad > 99 % · Filterüberwachung · mit Drei-Stufen-Filter (Einwegfilter) · Absaughaube um 360° drehbar · Absaughaube mit Drosselklappe · Absaugarm-Ø 150 mm · kontaminationsfreier Filterwechsel - SCF System

Ausführung	Absaugarm-länge [m]	Absaugleistung [m³/h]	Motorleistung [kW]	Netzspannung	Art.-Nr.	EUR	KS
Schlauchausführung	2	1100	1,5	400 V / 50 Hz	1203 730 452	4305,00	● SX15
Schlauchausführung	3	1100	1,5	400 V / 50 Hz	1203 730 453	4379,00	● SX15
Schlauchausführung	4	1100	1,5	400 V / 50 Hz	1203 730 454	4455,00	● SX15
Zubehör					Art.-Nr.	EUR	KS
Ersatzfilter					1203 730 022	745,00	● SX15
Vorfiltermatte, 10er-Set					1203 730 249	40,95	● SX15



6

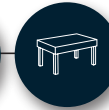

KEMPER

**Patronenfilteranlage MaxiFil clean**

FA geprüft (Klasse W3) · für Anwendungen mit hoher Rauch-/ Staubentwicklung und dauerhaftem Einsatz · auch **geeignet für Chrom- Nickel- Stahl** · Abscheidegrad > 99 % · Filterüberwachung · mit automatischer Filterabreinigung (Abreinigungsfilter) · Absaughaube um 360° drehbar · Absaughaube mit Drosselklappe · Absaugarm-Ø 150 mm · automatischer Staubaustrag in Kartusche, kontaminierungsfrei

Ausführung	Absaugarme	Absaugarm-länge [m]	Absaugleistung [m³/h]	Motorleistung [kW]	Netzspannung	Art.-Nr.	EUR	KS
Schlauchausführung	1	2	1100	1,5	400 V / 50 Hz	1203 730 458	6355,00	• SX15
Schlauchausführung	1	3	1100	1,5	400 V / 50 Hz	1203 730 459	6435,00	• SX15
Schlauchausführung	1	4	1100	1,5	400 V / 50 Hz	1203 730 460	6509,00	• SX15
Zubehör						Art.-Nr.	EUR	KS
Staubkartuschen (4 St.)						1203 730 471	169,00	• SX15
Ersatzfilter für MaxiFil clean						1203 730 472	1285,00	• SX15

KEMPER

**Patronenfilteranlage Filter-Master XL**

IFA geprüft mit Prüfzeugnis-Nr. 201023121/1140 · das Basismodell der selbstreinigenden Filtergeräte mit hochmodernen und höchsteffizienten KemTex® ePTFE-Membran-Filterpatronen (Abscheidegrad > 99,9 %) · mit W3-Zulassung vom Berufsgenossenschaftlichen Institut in St. Augustin (IFA) geeignet für den Einsatz beim Schweißen hochlegierter Metalle · Absaugarm in Schlauchausführung Ø 150 mm und Länge 3 m, sowie Absaughaube mit Drosselklappe

andere Absaugarm-längen auf Anfrage lieferbar

Ausführung	Absaugarme	Absaugarm-länge [m]	Absaugleistung [m³/h]	Motorleistung [kW]	Netzspannung	Art.-Nr.	EUR	KS
Schlauchausführung	1	3	1000	1,5	400 V / 50 Hz	1203 730 243	4945,00	• SX15



KEMPER®



Hochvakuumabsauganlage VacuFil Compact

stufenlose Vorwahl der Absaugleistung für den Einsatz verschiedenster Absaugbrenner · intuitive Einknopfbedienung, auch mit Handschuhen · hohe Absaugleistung mittels Seitenkanalverdichter · gut geeignet für wechselnde Arbeitsplätze durch kompakte Bauweise · große Filterfläche · KemTex PE-M Filterpatrone · intuitive Einknopfbedienung · stufenlose Absaugleistungseinstellung · USB Typ-A Ladebuchse · Überwachung der Absaugleistung · Start-Stopp-Automatik · automatische Absaugleistungsregelung · Werkzeugschale mit Cup Holder · Saugschlauch · Schlitz- und Trichterdüse · Anschlussstutzen für Schweißpistolen

Anwendung: mittlere Rauch-/Staubmengen, regelmäßiger Einsatz, Brennerabsaugung, wechselnde Arbeitsplätze

Ausführung	Absaugleistung [m³/h]	Motorleistung [kW]	Netzspannung	Art.-Nr.	EUR	KS
manuelle Abreinigung	160	1,5	230 V / 50 Hz	1203 730 574	4389,00	● SX15
Zubehör						
Vorfiltermatte, 10er-Set				1203 730 249	40,95	● SX15
Saugschlauch, 2,5 m				1203 730 280	86,95	● SX15
Saugschlauch, 5 m				1203 730 281	175,00	● SX15
Saugschlauch, 10 m				1203 730 282	335,00	● SX15
Schlitzdüse, 300 mm				1203 730 283	209,00	● SX15
Schlitzdüse, 600 mm				1203 730 284	225,00	● SX15
Trichterdüse, flexibel mit Magnetfuß				1203 730 285	225,00	● SX15
Ersatzfilter KemTex® PE-M Membranfilterpatrone				1203 730 486	255,00	● SX15
Einweg-Entsorgungsbehälter mit 6 l Fassungsvermögen				1203 730 487	44,95	● SX15

KEMPER®



Hochvakuumabsauganlage VacuFil Compact

stufenlose Vorwahl der Absaugleistung für den Einsatz verschiedenster Absaugbrenner · intuitive Einknopfbedienung, auch mit Handschuhen · hohe Absaugleistung mittels Seitenkanalverdichter · gut geeignet für wechselnde Arbeitsplätze durch kompakte Bauweise · KemTex PE-M Filterpatrone · intuitive Einknopfbedienung · stufenlose Absaugleistungseinstellung · USB Typ-A Ladebuchse · Überwachung der Absaugleistung · Start-Stopp-Automatik · automatische Absaugleistungsregelung · Werkzeugschale mit Cup Holder · Saugschlauch · Schlitz- und Trichterdüse · Anschlussstutzen für Schweißpistolen

Anwendung: mittlere Rauch-/Staubmengen, regelmäßiger Einsatz, Brennerabsaugung, wechselnde Arbeitsplätze

Ausführung	Absaugleistung [m³/h]	Motorleistung [kW]	Netzspannung	Art.-Nr.	EUR	KS
manuelle Abreinigung	190	2,2	400 V / 50 Hz	1203 730 575	4969,00	● SX15
Zubehör						
Vorfiltermatte, 10er-Set				1203 730 249	40,95	● SX15
Saugschlauch, 2,5 m				1203 730 280	86,95	● SX15
Saugschlauch, 5 m				1203 730 281	175,00	● SX15
Saugschlauch, 10 m				1203 730 282	335,00	● SX15
Schlitzdüse, 300 mm				1203 730 283	209,00	● SX15
Schlitzdüse, 600 mm				1203 730 284	225,00	● SX15
Trichterdüse, flexibel mit Magnetfuß				1203 730 285	225,00	● SX15
Ersatzfilter KemTex® PE-M Membranfilterpatrone				1203 730 486	255,00	● SX15
Einweg-Entsorgungsbehälter mit 6 l Fassungsvermögen				1203 730 487	44,95	● SX15

KEMPER®



Hochvakuumabsauganlage VacuFil Compact

stufenlose Vorwahl der Absaugleistung für den Einsatz verschiedenster Absaugbrenner · intuitive Einknopfbedienung, auch mit Handschuhen · hohe Absaugleistung mittels Seitenkanalverdichter · gut geeignet für wechselnde Arbeitsplätze durch kompakte Bauweise · automatische Filterabreinigung, manuell ausgelöst · intuitive Einknopfbedienung · stufenlose Absaugleistungseinstellung · USB Typ-A Ladebuchse · Überwachung der Absaugleistung · Start-Stopp-Automatik · automatische Absaugleistungsregelung · Werkzeugschale mit Cup Holder · Saugschlauch · Schlitz- und Trichterdüse · Anschlussstutzen für Schweißpistolen

Anwendung: mittlere Rauch-/Staubmengen, dauerhafter Einsatz, Brennerabsaugung, wechselnde Arbeitsplätze

Ausführung	Absaugleistung [m³/h]	Motorleistung [kW]	Netzspannung	Art.-Nr.	EUR	KS
vollautomatische Abreinigung	160	1,5	230 V / 50 Hz	1203 730 576	4925,00	● SX15
Zubehör						
Vorfiltermatte, 10er-Set				1203 730 249	40,95	● SX15
Saugschlauch, 2,5 m				1203 730 280	86,95	● SX15
Saugschlauch, 5 m				1203 730 281	175,00	● SX15
Saugschlauch, 10 m				1203 730 282	335,00	● SX15
Schlitzdüse, 300 mm				1203 730 283	209,00	● SX15
Schlitzdüse, 600 mm				1203 730 284	225,00	● SX15
Trichterdüse, flexibel mit Magnetfuß				1203 730 285	225,00	● SX15
Ersatzfilter KemTex® PE-M Membranfilterpatrone				1203 730 486	255,00	● SX15
Einweg-Entsorgungsbehälter mit 6 l Fassungsvermögen				1203 730 487	44,95	● SX15



KEMPER

Hochvakuumabsauganlage VacuFil Compact

stufenlose Vorwahl der Absaugleistung für den Einsatz verschiedenster Absaugbrenner · intuitive Einknopfbedienung, auch mit Handschuhen · hohe Absaugleistung mittels Seitenkanalverdichter · gut geeignet für wechselnde Arbeitsplätze durch kompakte Bauweise · automatische Filterabreinigung, manuell ausgelöst · intuitive Einknopfbedienung · stufenlose Absaugleistungseinstellung · USB Typ-A Ladebuchse · Überwachung der Absaugleistung · Start-Stopp-Automatik · automatische Absaugleistungsregelung · Werkzeugschale mit Cup Holder · Saugschlauch · Schlitz- und Trichterdüse · Anschlussstutzen für Schweißpistolen

Anwendung: Brennerabsaugung, wechselnde Arbeitsplätze

Ausführung	Absaugleistung [m³/h]	Motorleistung [kW]	Netzspannung	Art.-Nr.	EUR	KS
vollautomatische Abreinigung	190	2,2	400 V / 50 Hz	1203 730 577	5499,00	• SX15
Zubehör	Art.-Nr.	EUR	KS			
Vorfiltermatte, 10er-Set	1203 730 249	40,95	• SX15			
Saugschlauch, 2,5 m	1203 730 280	86,95	• SX15			
Saugschlauch, 5 m	1203 730 281	175,00	• SX15			
Saugschlauch, 10 m	1203 730 282	335,00	• SX15			
Schlitzdüse, 300 mm	1203 730 283	209,00	• SX15			
Schlitzdüse, 600 mm	1203 730 284	225,00	• SX15			
Trichterdüse, flexibel mit Magnetfuß	1203 730 285	225,00	• SX15			
Ersatzfilter KemTex® PE-M Membranfilterpatrone	1203 730 486	255,00	• SX15			
Einweg-Entsorgungsbehälter mit 6 l Fassungsvermögen	1203 730 487	44,95	• SX15			



Hochvakuumabsauganlage Dusty Evo

hohe Absaugleistung dank zwei Hochleistungsturbinen · bester Gesundheitsschutz für Mitarbeiter durch den Einsatz von KemTex® ePTFE Filterpatronen mit Oberflächenfiltration · einfache Transportmöglichkeit auf Baustellen und in engen Räumen dank großem Bügelgriff, seitlichen Griffmulden und komfortabler Räder · mobil einsetzbar aufgrund geringen Gewichts · optimale Anpassung an den Schweißprozess durch stufenlose Saugleistungsregulierung · Abreinigungsfilter, manuell · Anzeige für erforderliche Abreinigung · KemTex® ePTFE Filterpatrone · tragbar und fahrbar · Absaugleistung stufenlos regelbar · 6 Liter Staubsammelbehälter · Start-Stopp-Automatik · Werkzeugschale mit Cup Holder · Saugschlauch · Schlitzdüse · Trichterdüse · Anschlussstutzen für Schweißpistolen

Anwendung: geringe bis mittlere Rauch-/Staubmengen, sporadischer Einsatz, Düsen-, Trichter- und Brennerabsaugung, Reparaturarbeiten, wechselnde Arbeitsplätze

KEMPER



Ausführung	Absaugleistung [m³/h]	Motorleistung [kW]	Netzspannung	Art.-Nr.	EUR	KS
manuelle Abreinigung	260	1,6	230 V / 50 Hz	1203 730 580	1995,00	• SX15
Zubehör	Art.-Nr.	EUR	KS			
Saugschlauch, 2,5 m	1203 730 280	86,95	• SX15			
Saugschlauch, 5 m	1203 730 281	175,00	• SX15			
Saugschlauch, 10 m	1203 730 282	335,00	• SX15			
Schlitzdüse, 300 mm	1203 730 283	209,00	• SX15			
Schlitzdüse, 600 mm	1203 730 284	225,00	• SX15			
Trichterdüse, flexibel mit Magnetfuß	1203 730 285	225,00	• SX15			
Ersatzfilter	1203 730 474	195,00	• SX15			



Die VacuFil-Produktfamilie

Effektiver und näher an der Schweißnaht Gefahrstoffe absaugen geht nicht: Die neuen VacuFil-Geräte von KEMPER sorgen für einen effektiven Gesundheitsschutz am Arbeitsplatz. Weil in Zukunft internationale Normungen höhere Absaugleistungen vorschreiben werden, sind bereits jetzt verschiedene Leistungsvarianten der mobilen Hochvakuum-Absauggeräte erhältlich.

Die neuen VacuFil-Geräte sind als drei analoge Basis-Varianten sowie drei digitale Lösungen mit Absaugleistungen von 125, 150 sowie 250 m³/h verfügbar. Während die Basis-Varianten die Absaugleistung manuell regulieren, passt die digitale Ausführung den nötigen Volumenstrom an den jeweils verwendeten Rauchgas-Absaugbrenner automatisch an – wie ein Tempomat.



Komfortable Brennerauswahl

Schweißer wählen intuitiv den jeweiligen Rauchgas-Absaugbrenner aus und das Gerät stellt den Luftvolumenstrom auf Grundlage der im Gerät hinterlegten Parameter automatisch ein.



Einzelplatz- oder Mehrplatzabsaugung

Je nach Leistungsvariante für einen oder zwei Arbeitsplätze geeignet.



Bester Gesundheitsschutz

Die Absaugung erfolgt direkt an der Entstehungsstelle und das besonders effektiv.



Verlässliche Industriequalität

Optimale Absaugleistung mit bis zu 250 m³/h dank Seitenkanalverdichter.



Rechtssicherheit garantiert

VacuFil ist W3 zertifiziert und erfüllt die neue vorgeschriebene Norm DIN EN ISO 21094 für Absaugbrenner.



6

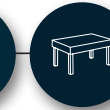
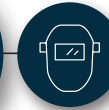
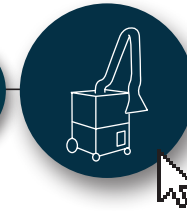
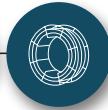

KEMPER

Hochvakuumabsauganlage VacuFil 125

Einzelplatz Hochvakuum Absaugung mit einstellbarer Absaugleistung · für große Rauch-/ Staubmengen · dauerhafter Einsatz · Brennerabsaugung · automatische Abreinigung, differenzdruckgesteuert · Drehzahlregelung über Potentiometer · kontaminationsfreie Staubentsorgung in Einwegbehälter · Start/Stop-Automatik · Saugschlauch · Schlitz- und Trichterdüse · Anschlussstutzen für Schweißpistolen

Beste Gesundheitsschutz für Mitarbeiter durch Einsatz von KemTex® ePTFE Filterpatronen mit Oberflächenfiltration · stufenlose Vorwahl der Seitenkanalverdichter Drehzahl · unterbrechungsfreier Dauerbetrieb durch automatisch gesteuerte Filterabreinigung

Ausführung	Absaugleistung [m³/h]	Motorleistung [kW]	Netzspannung	Art.-Nr.	EUR	KS
vollautomatische Abreinigung	125	1,5	230 V / 50 Hz	1203 730 548	a. Anfr.	• KV00

Zubehör	Art.-Nr.	EUR	KS
Saugschlauch, 2,5 m	1203 730 280	86,95	• SX15
Saugschlauch, 5 m	1203 730 281	175,00	• SX15
Saugschlauch, 10 m	1203 730 282	335,00	• SX15
Schlitzdüse, 300 mm	1203 730 283	209,00	• SX15
Schlitzdüse, 600 mm	1203 730 284	225,00	• SX15
Trichterdüse, flexibel mit Magnetfuß	1203 730 285	225,00	• SX15



KEMPER

Hochvakuumabsauganlage VacuFil 150

Einzelplatz Hochvakuum Absaugung mit einstellbarer Absaugleistung · für große Rauch-/ Staubmengen · dauerhafter Einsatz · Brennerabsaugung · automatische Abreinigung, differenzdruckgesteuert · Seitenkanalverdichter · Drehzahlregelung über Potentiometer · kontaminationsfreie Staubentsorgung in Einwegbehälter

Beste Gesundheitsschutz für Mitarbeiter durch Einsatz von KemTex® ePTFE Filterpatronen mit Oberflächenfiltration · stufenlose Vorwahl der Seitenkanalverdichter Drehzahl · unterbrechungsfreier Dauerbetrieb durch automatisch gesteuerte Filterabreinigung

Ausführung	Absaugleistung [m³/h]	Motorleistung [kW]	Netzspannung	Art.-Nr.	EUR	KS
vollautomatische Abreinigung	150	1,5	400 V / 50 Hz	1203 730 549	a. Anfr.	• KV00

Zubehör	Art.-Nr.	EUR	KS
Saugschlauch, 2,5 m	1203 730 280	86,95	• SX15
Saugschlauch, 5 m	1203 730 281	175,00	• SX15
Saugschlauch, 10 m	1203 730 282	335,00	• SX15
Schlitzdüse, 300 mm	1203 730 283	209,00	• SX15
Schlitzdüse, 600 mm	1203 730 284	225,00	• SX15
Trichterdüse, flexibel mit Magnetfuß	1203 730 285	225,00	• SX15



KEMPER



Hochvakuumabsauganlage VacuFil 250

für bis zu zwei Arbeitsplätze mit großen Schweißrauch- und Staubmengen · aufgrund der automatischen Filterabreinigung für den dauerhaften Einsatz für brennerintegrierte Absaugung beim Schweißen geeignet · Seitenkanalverdichter zur Unterdruckerzeugung sorgt für robuste Leistungsfähigkeit für industrielle Anwender · automatische Abreinigung, differenzdruckgesteuert · mit Rotationsdüse · KemTex® ePTFE Filterpatrone · Drehzahlregelung über Potentiometer · kontaminationsfreie Staubentsorgung Einwegbehälter · Staubklasse M Bester Gesundheitsschutz für Mitarbeiter durch Einsatz von KemTex® ePTFE Filterpatronen mit Oberflächenfiltration · stufenlose Vorwahl der Seitenkanalverdichter Drehzahl · unterbrechungsfreier Dauerbetrieb durch automatisch gesteuerte Filterabreinigung

Ausführung	Absaugleistung [m³/h]	Motorleistung [kW]	Netzspannung	Art.-Nr.	EUR	KS
vollautomatische Abreinigung	250	2,2	400 V / 50 Hz	1203 730 553	8549,00	● SX15

Zubehör	Art.-Nr.	EUR	KS
Saugschlauch, 2,5 m	1203 730 280	86,95	● SX15
Saugschlauch, 5 m	1203 730 281	175,00	● SX15
Saugschlauch, 10 m	1203 730 282	335,00	● SX15
Schlitzdüse, 300 mm	1203 730 283	209,00	● SX15
Schlitzdüse, 600 mm	1203 730 284	225,00	● SX15
Trichterdüse, flexibel mit Magnetfuß	1203 730 285	225,00	● SX15

KEMPER



Hochvakuumabsauganlage VacuFil 125i

Einzelplatz Hochvakuum-Absauggerät für große Schweißrauch- und -Staubmengen · aufgrund der automatischen Filterabreinigung für den dauerhaften Einsatz für brennerintegrierte Absaugung beim Schweißen geeignet · Seitenkanalverdichter zur Unterdruckerzeugung sorgt für robuste Leistungsfähigkeit · die automatische Absaugleistungsregulierung für den optimalen Betriebspunkt von verschiedensten Rauchgas-Absaugbrennern · automatische Abreinigung, differenzdruckgesteuert · mit Rotationsdüse · KemTex® ePTFE Filterpatrone · KEMPER-Cloud Anbindung über Mobilfunk (Cloud-Funktion in den ersten 12 Mon. kostenlos) · kontaminationsfreie Staubentsorgung in Einwegbehälter · Staubklasse M · Steuerung über Touchpanel
 Bester Gesundheitsschutz für Mitarbeiter durch Einsatz von KemTex® ePTFE Filterpatronen mit Oberflächenfiltration · komfortable Rauchgas-Absaugbrennerauswahl über Touchdisplay mit automatischer Absaugleistungsregulierung · unterbrechungsfreier Dauerbetrieb durch automatisch gesteuerte Filterabreinigung · Flottenmanagement, Fernwartung und vorausschauende Wartung mithilfe autarker Cloud Vernetzung über Mobilfunk

Ausführung	Absaugleistung [m³/h]	Motorleistung [kW]	Netzspannung	Art.-Nr.	EUR	KS
vollautomatische Abreinigung	125	1,5	230 V / 50 Hz	1203 730 554	7905,00	● SX15

Zubehör	Art.-Nr.	EUR	KS
Saugschlauch, 2,5 m	1203 730 280	86,95	● SX15
Saugschlauch, 5 m	1203 730 281	175,00	● SX15
Saugschlauch, 10 m	1203 730 282	335,00	● SX15
Schlitzdüse, 300 mm	1203 730 283	209,00	● SX15
Schlitzdüse, 600 mm	1203 730 284	225,00	● SX15
Trichterdüse, flexibel mit Magnetfuß	1203 730 285	225,00	● SX15



Schweißrauchfilter MaxiFil

stationär · Filtergerät mit kontaminationsfreiem Filterwechsel · für regelmäßige Anwendungen mit mittleren Rauch und Staubmengen · IFA geprüft (Klasse W3) · **geeignet für Chrom-Nickel-Stahl** · Filterüberwachung · Abscheidegrad > 99,5 % · mit 360° drehbarer Absaughaube und Drosselklappe · Schalldämpfer · Control-Box · Ø 150 mm · Länge 4 m

andere Absaugarmlängen auf Anfrage lieferbar

Ausführung	Absaugarme	Absaugarmlänge [m]	Absaugleistung [m³/h]	Motorleistung [kW]	Netzspannung	Art.-Nr.	EUR	KS
Schlauch Ø 150 mm	1	4	1000	1,5	400 V / 50 Hz	1203 730 247	4455,00	• SX15

Zubehör	Art.-Nr.	EUR	KS
Ersatzfilter	1203 730 022	745,00	• SX15
Vorfiltermatte, 10er-Set	1203 730 249	40,95	• SX15



Patronefilteranlage

stationär · Schweißrauchabsauggerät einschließlich Wandhalterung · 2 Filterpatronen und PTFE-Membran (Abscheidegrad > 99,9 %) · IFA-Klassifikation L und M · differenzdruckabhängige Abreinigungsautomatik über Rotationsdüsen · Druckluftanschluss für zentrale Druckluftversorgung · Staubammelbehälter · Controlbox mit Ein/Aus-Schalter · Ventilator · 1 bzw. 2 Absaugarme in Schlauch- bzw. Rohrausführung · Ø 150 mm · Länge 4 m · Absaughaube mit Drosselklappe **weitere Absaugarmlängen sowie Zubehör für Absaugarme (Beleuchtung, Start-/Stopautomatik, etc.) auf Anfrage lieferbar**

Ausführung	Absaugarme	Absaugarmlänge [m]	Absaugleistung [m³/h]	Motorleistung [kW]	Netzspannung	Art.-Nr.	EUR	KS
Schlauchausführung	1	4	1200	1,5	400 V / 50 Hz	1203 730 228	5335,00	• SX15
Schlauchausführung	2	4	1200	1,5	400 V / 50 Hz	1203 730 229	6725,00	• SX15

Zubehör	Art.-Nr.	EUR	KS
Ersatzfilter	1203 730 477	339,00	• SX15

KEMPER®



Schweißrauchfilter WallMaster

stationär · für 2 Arme · hohe Filterkapazität · sicherer Filterwechsel · für mittlere Rauch-/Staubmengen · modularer Ausbau in Kombination mit Erfassungselementen · nachrüstbar · integrierte Hebevorrichtung für den Filterwechsel · einfache und schnelle Montage · kompakte und stabile Bauweise · mechanischer Betrieb des Filtermediums · 1 bis 2 Arbeitsplätze nutzen · erhöhte Sicherheit durch kontaminationsfreien Filterwechsel · hohe Wirtschaftlichkeit durch große Kapazität und lange Standzeiten der Filter · kostengünstiger Schweißrauchfilter mittels einfacher Nachrüstung an vorhandene Erfassungselemente · robuste Filterüberwachung mit Hilfe von Manometer · 2 Filterstufen · Einwegfilter · 42 m² · Safe Change Filter (SFC) · Filtermaterial: Polyestervlies · Abscheidegrad ≥99,5 % · Filterklasse E12 · B 765 x T 715 x H 795 mm · Gewicht 65 kg

Absaugarme	Absaugleistung [m³/h]	Art.-Nr.	EUR	KS
optional	1600	1203 730 558	1319,00	• SX15
Zubehör		Art.-Nr.	EUR	KS
Ersatzfilter		1203 730 022	745,00	• SX15

KEMPER®



Abluftset mit Absaugarm

Das Abluftset besteht aus einem Absaugarm, einem Ventilator mit Wandhalter und einem Motorschutzschalter · es kommt überall dort zum Einsatz, wo eine Filterung der abgesaugten Luft nicht zwingend erforderlich ist · Absaugarme eignen sich hervorragend für das Absaugen von Schweißrauch, Gasen, Dämpfen und leichten Stäuben · Der Absaugarm in Schlauchausführung besteht aus einem innenliegenden Parallelogramm-Trägergestänge mit Federunterstützung und einem Polyesterwebeschlauch mit PVC-Beschichtung und eingeschweißter Stahldrahtspirale · Absaughaube um 360° drehbar · Gehäuse und Flügelgrad der Ventilatoren aus funksicherem Siluminguss · Flügelrad statisch und dynamisch gewuchtet · ausgezeichnete Laufeigenschaften bei minimaler Geräuschenwicklung · pulverbeschichtetes Gehäuse · Lieferung inkl. Anschlussflansch für Abluftrohrleitung, Ø 160 mm Weitere Armlängen auf Anfrage lieferbar.

Lieferumfang: Absaugarm, Ventilator, Wandhalter, Motorschutzschalter, Satz Verbindungsmaterial, Verbindungsleitung und passender Ausblasstutzen

Absaugarmlänge [m]	Motorleistung [kW]	Netzspannung	Absaugleistung [m³/h]	Art.-Nr.	EUR	KS
2	0,75	400 V / 50 Hz	1000	1203 730 240	1565,00	• SX15
3	0,75	400 V / 50 Hz	1000	1203 730 241	1645,00	• SX15
4	0,75	400 V / 50 Hz	1000	1203 730 242	1729,00	• SX15
5	0,75	400 V / 50 Hz	950	1203 730 542	2539,00	• SX15
6	0,75	400 V / 50 Hz	950	1203 730 543	2659,00	• SX15
7	1,1	400 V / 50 Hz	1000	1203 730 544	2969,00	• SX15
8	1,1	400 V / 50 Hz	900	1203 730 545	5415,00	• SX15
9	1,1	400 V / 50 Hz	1000	1203 730 546	6029,00	• SX15
10	1,1	400 V / 50 Hz	1000	1203 730 547	6115,00	• SX15

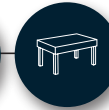

Zentrale Absaug- und Filteranlagen im Detail

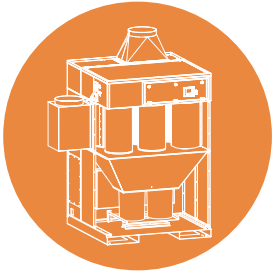

Die Funktionsweise

Die schadstoffhaltige Luft wird über eine Rohrleitung angesaugt, während der Staub an der Oberfläche des Filtermediums abgeschieden wird. Sind die Filter gesättigt, erfolgt eine bedarfsabhängige automatische Abreinigung der Filter mittels Druckluft. Der abgestoßene Staub fällt im Anschluss in einen Staubsammelbehälter und die saubere Luft wird dem Raum wieder zugeführt.



Die Filtertechnik

In zentralen Filteranlagen kommen unsere KemTex® ePTFE-Membranfilter mit spezieller ePTFE-Schicht zum Einsatz. Sie verfügen über ein exzellentes Abreinigungsverfahren und lange Filterstandzeiten. Mit der einzigartigen Mikrostruktur aus Milliarden zufällig angeordneter Poren wird auch die Abscheidung ultrafeiner Nanopartikel bis zu 100 Nanometer gewährleistet.

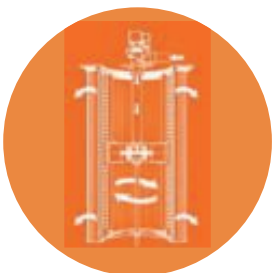

Die Abreinigung

Die Oberflächenfiltration ermöglicht eine effiziente Abreinigung der verwendeten Filterpatronen. Mittels Druckluft werden die Filterpatronen automatisch und bedarfsabhängig gereinigt, während sich der an der Oberfläche sitzende Staub vom Filtermedium löst und in einen Staubsammelbehälter fällt.



Weitere Besonderheiten

- Intelligente Steuerung mit Touchscreen
- Diagnosesystem und Analysefunktion mit verschiedenen Sensoren zur Überwachung der einwandfreien Funktion der Anlage
- Potentialfreie Kontakte zum Empfangen eines externen Ein/Aus-Signals
- WeldFil Compact Plug & Play anschlussfertig mit 16A CEE-Stecker





CleanAirTower

Der CleanAirTower ist die **Plug & Play Lösung zur effektiven Reinigung** der gesamten Hallenluft. Der Tower kommt überall dort ergänzend zum Einsatz, wo eine Punktabsaugung für Schweißrauch nicht ausreichend ist. Er **schützt zugleich auch Mitarbeiter an umliegenden Arbeitsplätzen**.

Die optimierte Luftführung

Durch die Optimierung der Luftführung im Innern des CleanAirTower werden **höhere Absaugleistungen und höhere Filterstandzeiten** erzielt. Die Luft und die Schweißrauchpartikel legen dabei bis zum Filterelement einen längeren Weg zurück als vorher – mit positiven Nebeneffekten.

Effektiver Wirkungsgrad nach dem Tornado-Prinzip:

Das neu überarbeitete Ansaugelement wurde so konstruiert, dass die angesaugte Luft über dem Lufteinlass in Rotation versetzt wird. **Grobe Partikel und mögliche Funken drängen nach außen** und kühlen an der Stahloberfläche schneller ab.

Höhere Filterstandzeiten durch Pinball-Methode:

Bei der Konzeption des neuen CleanAirTower haben wir uns der Pinball-Methode bedient. Partikel prallen während der Luftführung an bis zu sieben Flächen. So werden Partikeln und möglichen Funken die Energie entzogen, Partikel zerkleinert und Funken effektiv gelöscht.

10 % mehr
Absaugleistung

20 % längere
Filterstandzeit



6

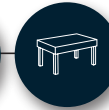

Luftqualitätsüberwachung AirWatch

AirWatch bietet einen dauerhaften und detaillierten Blick auf die Luftqualität in Produktionshallen. Die Feinstaubmessungen erfolgen durch ein **hochsensibles Laserverfahren**. Der Sensor zählt und differenziert zum einen die Staubpartikel nach ihrer Größenverteilung. Zum anderen berechnet er äußerst exakte, gewichtsbezogene Werte.

Eine LED Leuchtfläche (grün, gelb, rot) am AirWatch selbst zeigt die Luftqualität in der Halle an. AirWatch steuert angeschlossene Raumlüftungsanlagen automatisch nach Bedarf. Durch den Einsatz von Mobilfunktechnik ist eine cloudbasierte Maschine-zu-Maschine-Kommunikation stets gewährleistet und das ganz ohne Eingriff in Ihr Firmennetzwerk. **Plug & Play**.



Kontrolle

Bewegen Sie sich innerhalb der gesetzlichen Vorgaben? Halten Sie Ihre selbst gesteckten Zielwerte ein?



Energiekostensparnis

Durch die Verbindung zwischen AirWatch, Cloud und KEMPER Raumlüftungs- und Absauganlagen



Sicherheit

Durch die Dokumentation mittels ausführlicher Messungen und Speicherung der Daten



Vertrauen stärken

Darstellung der Wirksamkeit von Arbeitsschutzmaßnahmen gegenüber Mitarbeitern am AirWatch selbst, auf Smartphone, Tablet und PC



novus®



PRINZIPIELL III HERAUSRAGEND

Kein Scherz und auch keine Übertreibung, die neue **NOVUS Airline** ist die technologisch fortschrittlichste Absaug- und Filtrationslösung zur Arbeitsplatz- und Maschinenabsaugung. Egal ob im Einsatz bei prozessbedingten Emissionen oder Produktionsmaschinen im Dauerbetrieb – die AIRLINE ist in jeder eine Steigerung dessen, was der Markt an stationären Absaglösungen zu bieten hat.

Die Branche hat eine neue Benchmark. Lernen Sie sie noch heute kennen!
www.novusair.com



6

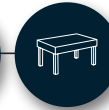
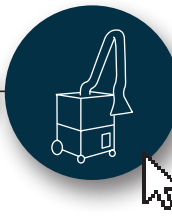

NOVUS AIR GMBH

Prinzipiell die richtige Entscheidung

novus® AIRLINE



Die bester ihrer Art – Die neue NOVUS Airline

wurde gänzlich neu konzipiert und vollständig überarbeitet. Technische Innovationen wie das revolutionäre NOVUS 3-1-Prinzip sorgen für eine unübertroffene Effektivität und ermöglichen eine wirkungsvolle Online-Abreinigung im 24/7 Betrieb. Zusätzlich kombinieren wir mit unserer neuentwickelten und patentierten Antriebseinheit das Einsparpotenzial effizienter EC-Ventilatoren mit der Leistungsstärke eines Gehäuseventilators. Lernen Sie den Primus der Branche kennen. Sie werden sicher nicht enttäuscht. Versprochen. novusair.com/airline

novus® AIRTOWER

Ein echter Evergreen – Der leistungsstarke AIRTOWER

steht in der ersten Reihe und damit direkt neben der AIRLINE. In verschiedenen Ausführungen ist er der Allstar, wenn es um flexible Raumabsaugung im bewährten Schichtenlüftungsprinzip geht. Aufstellen, Druckluft und Stromversorgung anschließen und los geht's.

Der AIRTOWER filtert 99,5 Prozent aller Partikel und sorgt zusätzlich für eine Heizkostensparnis von bis zu 70 Prozent. Erfahren Sie mehr über das effektive Plug & Play-Gerät im attraktiven Design auf novusair.com/airtower



6

novus®

Der ideale Partner an Ihrer Seite

Seit zwanzig Jahren filtern wir gesundheitsgefährdende Partikel aus der Atemluft. Wir wissen worauf es ankommt und kennen uns mit Emissionen, die bei der Metallverarbeitung entstehen, ganz besonders gut aus. Kurzum: **Unser Fachwissen und unsere Erfahrungen machen NOVUS zum Experten für**

Absaug- und Filtrationslösungen. Unser Portfolio umfasst flexibel einsetzbare Plug & Play Filtertürme wie auch leistungsstarke, zentrale Absauganlagen. Egal ob Hallen-, Maschinen- oder Arbeitsplatzabsaugung. Die Lösung heißt immer NOVUS.

www.novusair.com

novus
AIRTOWER



Airtower

Leistungsstufen:





der Airtower eignet sich für den Einsatz in Hallen aller Größenordnungen. Optimiert für den jeweiligen Luftvolumenstrom sind vier verschiedenen Leistungsstufen (bezugnehmend auf den Luftvolumenstrom) erhältlich. Damit gibt es für jede Hallengröße die passende Ausführung

Die äußere Hülle erfüllt höchste Ansprüche:

- Leichtbau-Seitenverkleidung aus Hightech-Polycarbonat
- schlag- und kratzfest
- hitzebeständig
- unkompliziertes Bedienpanel mit Farbdisplay
- runde Bauweise für 270-Grad-Luftverteilung
- Farbgestaltung nach Kundenwunsch
- zugfreie Rückströmung weniger als 1,5 m/s

Die inneren Werte und ihre Vorteile:

- extrem flexibel und individuell einsetzbar
- bis zu 70 % Heizkostensparnis
- Marktführer für geräuscharmen und energieeffizienten Betrieb
- anpassungsfähige Kapazitätserhöhung
- vollautomatische Betriebsweise, damit hohe Akzeptanz bei den Mitarbeitern
- strömungsoptimierte Luftführung
- hohe Effizienz: Reinigung von 5.000 - 20.000 m³/h Luftvolumen in Hallen bis zu 6.600 m³ Rauminhalt
- maximale Lebensdauer der Filterpatronen durch energieoptimierte Steuerung
- optional in IFA W3 Ausführung

Modell	FT 5.000 F	FT 10.000 F	FT 15.000 F	FT 20.000 F
Motorleistung [kW]	5,5 (3,9)	7,5 (2x3,9)	11 (3x3,9)	15 (4x3,9)
Schallpegel	< 75(< 70)	< 75(< 70)	< 75(< 75)	< 80(< 75)
Luftvolumen max. [m ³ /h]	7500	12500	17500	22500
Filterstufen	M6 / G4	M6 / G4	M6 / G4	M6 / G4
Filterfläche [m ²]	80	148	222	222
Absicherung (träge) [A]	16	32	32	32
Gewicht ca. [kg]	990	1280	1480	1590
B x T x H [mm]	1619 x 1675 x 2885	1619 x 1675 x 3643	2066 x 1756 x 3643	2066 x 1756 x 3643
				
Art.-Nr.	1203 730 700	1203 730 701	1203 730 702	1203 730 703
EUR	19829,00	25179,00	29015,00	32849,00
	●	●	●	●
KS	SC05	SC05	SC05	SC05

Optionale Ausstattung der Airtower Serie:	Art.-Nr.	EUR	KS
Effizienzpaket FT 5.000 F	1203 730 705	735,00	● SC05
Effizienzpaket FT 10.000 F	1203 730 706	1599,00	● SC05
Effizienzpaket FT 15.000 F	1203 730 707	2469,00	● SC05
Effizienzpaket FT 20.000 F	1203 730 708	3335,00	● SC05
Zeitschaltuhr	1203 730 710	385,00	● SC05
Partikelsensor	1203 730 717	869,00	● SC05
Sicherheitspaket	1203 730 718	3715,00	● SC05
LED Lichtpaket	 1203 730 719	869,00	● SC05
Filterpatronenpaket Standard für FT 5.000 F	1203 730 714	909,00	● SC05
Filterpatronenpaket Standard für FT 10.000 F	1203 730 715	1375,00	● SC05



Zentrale Saug- und Filteranlage AIRLINE 4P

mit 4 Filterpatronen · B 900 x T 1400 x H 3070 mm · Druckluftanschluss: NW 7,2 mm, 4-6 bar, öl- und wasserfrei · Gewicht: ca. 800 kg · Staubaustrag: 200 l-Fass mit Füllstandmeldung ·

individuelle Konfiguration zwingend notwendig

Ausführung	mit vollautomatischer Abreinigung
Ventilatorleistung [m³/h]	5000
Motorleistung [kW]	3,9
Netzspannung [V]	230
☛	
Art.-Nr.	1203 730 731
EUR	a. Anfr.
●	
KS	KV00



Zentrale Saug- und Filteranlage AIRLINE 6P

mit 6 Filterpatronen · B 1350 x T 1400/1660 x H 3070 mm · Druckluftanschluss: NW 7,2 mm, 4-6 bar, öl- und wasserfrei · Gewicht: ca. 1000 kg · Staubaustrag: 2 x 200l-Fass mit Füllstandmeldung ·

individuelle Konfiguration zwingend notwendig

Ausführung	mit vollautomatischer Abreinigung
Ventilatorleistung [m³/h]	10000
Motorleistung [kW]	3,9
Netzspannung [V]	230
☛	
Art.-Nr.	1203 730 732
EUR	a. Anfr.
●	
KS	KV00

Airtower Go

für den flexiblen Einsatz in Werkstätten, Baustellen oder Produktionshallen · mit serienmäßiger Leistungsregelung zur Befreiung von Schadstoffen

Die äußere Hülle erfüllt höchste Ansprüche:

- steckerfertige Anlieferung
- Rundum-Griff für leichte Handhabung
- Leichtbau-Seitenverkleidung aus Hightech-Polycarbonat
- schlag- und kratzfest
- hitzebeständig
- unkompliziertes Bedienpanel mit Farbdisplay
- runde Bauweise für 270-Grad-Reinluftverteilung
- zugfreie Rückströmung mit weniger als 1,5 m/s
- optional mit Rammschutz

Die inneren Werte und ihre Vorteile:

- extrem flexibel und individuell einsetzbar durch Schwerlastrollen
- Speicherfilter mit hoher Staubkapazität (bis zu 2,4 kg)
- Schalldämmung

Motorleistung [kW]	3,9
Schallpegel	< 75 (< 75)
Luftvolumen max. [m³/h]	5000
Filterstufen	F9 / G4
Filterfläche [m²]	30
Absicherung (träge) [A]	32
Gewicht ca. [kg]	550
B x T x H [mm]	1771 x 1760 x 2200
☛	
Art.-Nr.	1203 730 730
EUR	12095,00
●	
KS	SC05



Wissenswertes

IFA-Prüfbescheinigung

Generell muss jede Absaug- und Filteranlage in Chrom-Nickel-verarbeitenden Bereichen dem Amt für Arbeitsschutz gemeldet und einzeln abgenommen werden (§ 10 gemäß Gefahrstoffverordnung). Durch das IFA-Zertifikat entfällt die Einzelabnahme!

GefStoffV §10

(5) Werden in einem Arbeitsbereich Tätigkeiten mit krebserzeugenden, erbgutverändernden oder fruchtbarkeitsgefährdenden Gefahrstoffen der Kategorie 1 oder 2 ausgeübt, darf die dort abgesaugte Luft nicht in den Arbeitsbereich zurückgeführt werden. Dies gilt nicht, wenn die Luft unter Anwendung von behördlich oder von den Trägern der gesetzlichen Unfallversicherung anerkannten Verfahren oder Geräte ausreichend von solchen Stoffen gereinigt ist. Die Luft muss dann so geführt oder gereinigt werden, dass krebserzeugende, erbgutverändernde oder fruchtbarkeitsgefährdende Stoffe nicht in die Atemluft anderer Beschäftigter gelangen.

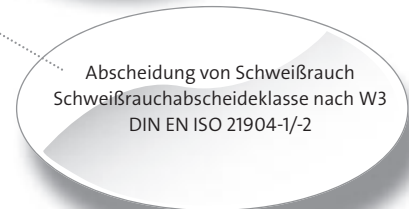

- ✓ **Teure, zeitaufwändige Einzelabnahme entfällt!**
- ✓ **Heizkosteneinsparung durch Umluftführung!**



Das Institut für Arbeitsschutz der Deutschen Gesetzlichen Unfallversicherung (IFA) - das ehemalige BGIA - ist ein Forschungs- und Prüfinstitut der gesetzlichen Unfallversicherungsträger in Deutschland, es hat seinen Sitz in Sankt Augustin bei Bonn.

Schweißrauchklassen

Klasse	Abscheidegrad	Verwendung
W1	≥ 95%	bei unlegierten und niedrig legierten Stählen z.B. mit Nickel und Chromgehalt
W2	≥ 98%	wie W1 und außerdem bei legierten Stählen z.B. mit einem Nickel- und Chromgehalt von 30 %
W3 <i>(hat die höchste Abscheidung)</i>	≥ 99%	wie W2/W1 und außerdem bei hochlegierten Stählen



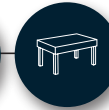
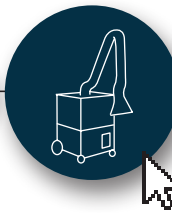

Mobile und wandmontierte Geräte

IFA-zertifizierte Produkte

(alle Geräte sind geprüft für die Schweißrauchklasse W3)



filtoo® Schweißrauchfilter, IFA-geprüft, GS-geprüft

Geeignet für: kurzzeitige Rauch- und Staubabsaugung.



StrongMaster-IFA Patronenfilteranlage mit einem Absaugelement

Geeignet für: Lang andauernde Rauchabsaugung bei Schweißarbeiten mit unlegierten Stählen und Edelmetallen, verzinktem Material und Aluminium bei starker Rauchentwicklung.



CartMaster-IFA Patronenfilteranlage mit einem Absaugelement

Geeignet für: Lang andauernde Rauchabsaugung bei Schweißarbeiten mit unlegierten Stählen und Edelmetallen, verzinktem Material und Aluminium bei starker Rauchentwicklung.



CartMaster-IFA Stationäre Patronenfilteranlage von 1,5 bis 2,2 kW kombinierbar mit 1 oder 2 Absaugelementen

Geeignet für: Lang andauernde Rauchabsaugung bei Schweißarbeiten mit unlegierten Metallen, Edelmetallen, verzinktem Material und Aluminium bei starker Rauchentwicklung (Profi-Lösung).



Die mobile Werkbank

filtoo Basisversion inkl. Arbeitsflächenaufsatz

Der Arbeitsflächenaufsatz kann auf das TEKA filtoo aufgesetzt werden. Die Anlage kann nun als mobiler Absaugtisch für z. B. Schleifanwendungen genutzt werden.

Das filtoo lässt sich in zahlreichen Anwendungsbereichen einsetzen. Die mobile Absaug- und Filteranlage filtert Rauch sowie Staub und neutralisiert Gerüche. Das Gerät filtert Partikel bzw.

Gase in einem vierstufigen Filterverfahren mittels Grobfilter, Vorfilter, Aktivkohlefilter und Hauptfilter.

Das filtoo zeichnet sich aus durch ein intelligentes Design mit einer sich nach oben öffnenden Wartungstür, guter Absaugleistung und einer Dichtpresseinheit für die Filterkassette.

- ✓ Große Arbeitsfläche
- ✓ Perfekt zum Schleifen
- ✓ Perfekt für Handplasma
- ✓ Für kleine Schweißarbeiten
- ✓ Robuste Verarbeitung
- ✓ Integriertes Brandschutzsystem



Technische Daten

Arbeitsflächenaufsatz für filtoo Basisversion	
Innenmaß	1.100 x 700 mm x 400 mm
Außenmaß	1.150 x 750 x 450 mm
Arbeitshöhe	950 mm
Gewicht	ca. 40 kg
Material	Stahlblech

filtoo Mechanische Filteranlage	
Max. Ventilatorvolumenstrom	1.600 m³/h
Max. Pressung	1.800 Pa
Spannung	230 V
Motorleistung	1,1 kW
Abscheidegrad	≥ 99 %
Geräuschpegel	ca. 68 dB(A)
Maße (B×T×H)	580 x 580 x 900 mm
Gewicht	ca. 80 kg



TEKA

**Schleiftisch fittoo**

mit **Arbeitsflächenaufsatz** · mobiler Schweißrauchfilter mit Arbeitsflächenaufsatz · insbesondere für das Absaugen von Rauch, der beim thermischen Bearbeiten von Edelmetallen entsteht · ausgerüstet mit 4 Filterstufen · elektronische Filterüberwachung · integriertes Brandschutzsystem · Betriebsstundenzähler · mit Kabelhalterung und Rollen zum Feststellen · Gewicht: 120 kg · Motorleistung: 1,1kW · Netzspannung: 230 V / 50 Hz

H x B x T [mm]	Arbeits- höhe [mm]	Arbeits- tiefe [mm]	Art.-Nr.	EUR	KS
1300 x 1100 x 700	950	700	1203 730 250	2529,00	• SQ04

Zubehör	Art.-Nr.	EUR	KS
Grobfilterset	1203 730 132	84,95	• SR05
Vorfilter	1203 730 133	85,95	• SR05
Hauptfilter	1203 730 134	245,00	• SR05
Aktivkohlefilter	1203 730 135	75,95	• SR05
Staubvorabscheider	1203 730 145	239,00	• SR03
Ausbauset	1203 730 257	199,00	• SR03
Alugestrickvorfilter	1203 730 258	145,00	• SR05

TEKA



6

Mechanisches Filtergerät fittoo

mit **1 Absaugelement** · IFA geprüft (Klasse W3) · mobiler Schweißrauchfilter für die meisten industriellen Absaugprobleme · insbesondere für das Absaugen von Rauchen, die beim thermischen Bearbeiten von Edelmetallen entstehen · ausgerüstet mit 4 Filterstufen · Filterüberwachung · elektronische Dichtsitzebeeinrichtung · Betriebsstundenzähler · Kabelhalterung und Rollen mit Feststellern · wird steckerfertig geliefert

Höhe: 900 mm
Tiefe: 580 mm
Breite: 580 mm
Gewicht: 80 kg

Ausführung	Absaugarm- länge [m]	Ventilator- leistung [m³/h]	Motorleistung [kW]	Netzspannung	Art.-Nr.	EUR	KS
Schlauchaus- führung	3	2500	1,1	230 V / 50 Hz	1203 730 110	1389,00	• SQ04
mit Haube und Magnetfuß	3	2500	1,1	230 V / 50 Hz	1203 730 111	1389,00	• SQ04

Zubehör	Art.-Nr.	EUR	KS
Grobfilterset	1203 730 132	84,95	• SR05
Vorfilter	1203 730 133	85,95	• SR05
Hauptfilter	1203 730 134	245,00	• SR05
Aktivkohlefilter	1203 730 135	75,95	• SR05
Staubvorabscheider	1203 730 145	239,00	• SR03





Patronenfilteranlage Strongmaster IFA

mit 1 Absaugelement · IFA geprüft (Klasse W3) · manuelle Abreinigung · mobiler Patronenfilter für industrielle Absaugprobleme, insbesondere für das Absaugen von Rauchen, die beim thermischen Bearbeiten von Edelmetallen entstehen · ausgerüstet mit einem Vorabscheider · langlebige abreinigbare Filterpatrone mit hoher Filterfläche · Filterpatrone verbleibt beim Abreinigen in der Anlage, so dass keine Stäube in den Arbeitsraum gelangen können · optische und akustische Filterüberwachung · Dichtsitzbeeinrichtung · Betriebsstundenzähler · Drehrichtungsanzeige · Kabelhalterung · Rollen mit Feststeller · das Gerät ist mit allen TEKA-Absaugarmen IFA-geprüft und wird steckerfertig geliefert · Betriebspunkt: 1100 m³/h bei 1900 Pa

weitere Armlängen und Ausführungen auf Anfrage lieferbar

Absaugarme	Absaugarm-länge [m]	Ventilator-leistung [m ³ /h]	Motorleistung [kW]	Netzspannung	Art.-Nr.	EUR	KS
1	3	1860	1,1	400 V / 50 Hz	1203 730 029	3485,00	• SQ03
1	4	1860	1,1	400 V / 50 Hz	1203 730 119	3535,00	• SQ03

Zubehör	Art.-Nr.	EUR	KS
Abreinigungsset (Druckluftschlauch + Spezialdruckluftdüse)	1203 730 053	255,00	• SR03
Kunststoffsäcke PE	1203 730 063	135,00	• SR03
Filterpatrone, 10,0 m ²	1203 730 065	465,00	• SR04
Schutzgitter für Absaughaube	1203 730 138	48,95	• SR03
Ein-Ausschaltung für Saughaube	1203 730 139	295,00	• SR03
Beleuchtungssatz	1203 730 140	305,00	• SR03



6



Patronenfilteranlage Cartmaster

mit 1 Absaugelement · IFA geprüft (Klasse W3) · mobiler Patronenfilter mit vollautomatischer, verschmutzungsabhängiger Abreinigung über das POWER-SPRÜH-SYSTEM · langlebige Filterpatrone mit großer Filterfläche · Steuerung mit Displayanzeige beinhaltet eine Nachreinigung bei Ventilatorstillstand · Filterüberwachung · Dichtsitzbeeinrichtung · Betriebsstundenzähler · Kabelhalterung · Rollen mit Feststeller · Lieferung einschließlich Kabelhalter, 5 m Zuleitung und Stecker · Betriebspunkt: 1210 m³/h bei 1900 Pa

weitere Armlängen und Ausführungen auf Anfrage lieferbar

Absaugarme	Absaugarm-länge [m]	Ventilator-leistung [m ³ /h]	Motorleistung [kW]	Netzspannung	Art.-Nr.	EUR	KS
1	3	1860	1,1	400 V / 50 Hz	1203 730 031	4705,00	• SQ03
1	4	1860	1,1	400 V / 50 Hz	1203 730 123	4755,00	• SQ03

Zubehör für Patronenfilteranlage Strongmaster, Cartmaster, Cartmaster	Art.-Nr.	EUR	KS
Wand			
Filterpatrone, 10,0 m ²	1203 730 065	465,00	• SR04
Schutzgitter für Absaughaube	1203 730 138	48,95	• SR03
Ein-Ausschaltung für Saughaube	1203 730 139	295,00	• SR03
Beleuchtungssatz	1203 730 140	305,00	• SR03



TEKA

Patronenfilteranlage Cartmaster-Wand 1 / Cartmaster-Wand 2

wandmontierte Patronenfilteranlage zur Rauchabsaugung bei Schweißarbeiten mit unlegierten Metallen und Edelmetallen, verzinktem Material und Aluminium bei starker Rauchentwicklung · stationäre Patronenfilteranlage, die mit allen TEKA Absaugarmen bzw. Absaugkränen nach DIN EN 21904-1/-2 BGIA-geprüft ist · der Abscheidegrad ist >99% · Einsatzgebiet: zur Absaugung und Filterung von Schweißrauchen und trockenen Stäuben (ausgenommen explosive Stäube) · entspricht den sicherheitstechnischen Anforderungen für Geräte der Schweißrauchklasse W3 (hochlegierten Stähle) · ausgerüstet mit zwei Ansaugöffnungen NW 160 · mit vollautomatischer, verschmutzungsabhängigen Abreinigungssteuerung · Nachreinigung bei Ventilatorstillstand · Auffangvolumen ca. 25 l · die Steuerung der Anlage erkennt die Drehrichtung des Ventilators und schaltet bei falschem Drehfeld die Anlage zum Schutz aus · nach Änderung der Drehrichtung kann die Anlage betrieben werden · der Stahlblechventilator ist auf der Anlage aufgebaut und mit einem Schalldämpfer zur Reduzierung des Geräuschpegels ausgerüstet

Lieferumfang Typ Cartmaster-Wand 1:

- 1 Absaugarm

Lieferumfang Typ Cartmaster-Wand 2:

- 2 Absaugarme

Absaugarme	Absaugarm-länge [m]	Ventilatorleistung [m³/h]	Motorleistung [kW]	Netzspannung	Art.-Nr.	EUR	KS
1	3	2500	2,2	400 V / 50 Hz	1203 730 608	7815,00	• SQ05
2	3	2500	2,2	400 V / 50 Hz	1203 730 609	8549,00	• SQ05

Zubehör	Art.-Nr.	EUR	KS
Kunststoffsäcke PE	1203 730 063	135,00	• SR03
Filterpatrone, 10,0 m²	1203 730 065	465,00	• SR04
Ein-Ausschaltung für Strongmaster mit 2 Absaugelementen	1203 730 136	335,00	• SR03
Beleuchtungssatz	1203 730 137	459,00	• SR03
Schutzgitter für Absaughaube	1203 730 138	48,95	• SR03
Ein-Ausschaltung für Saughaube	1203 730 139	295,00	• SR03
Beleuchtungssatz	1203 730 140	305,00	• SR03



Hochvakuumabsauganlage DusToo

mobiler, tragbarer Hochvakuum Patronenfilter · besonders für den Einsatz an Schweißspistolen (Brennerabsaugung) mit integrierter Absaugung geeignet · Baustellengerät · automatische Abreinigung · mit integriertem Funkenschutz · Staubsammelwanne ermöglicht leichte Entsorgung · inkl. Hochdruckturbinen · das Absauggerät hat eine stufenlose Drehzahlregelung über Potentiometer · eingebaute Filterüberwachung · 2 Ansaugstutzen (NW 50) · **inkl. 2,5 m Schlauch mit Magnetfuß und Trichterdüse**

Ventilatorleistung [m³/h]	Motorleistung [kW]	Netzspannung	Art.-Nr.	EUR	KS
340	1,6	230 V / 50 Hz	1203 730 150	1305,00	• SQ04

Zubehör	Art.-Nr.	EUR	KS
Filterpatrone PTFE	1203 730 151	259,00	• SR06



TEKA

6

1049,00

Raumüberwachungssystem Airtracker

zur Messung von Feinstaubdichte, Lufttemperatur, Luftfeuchtigkeit und Schallpegel · mit LED-Anzeige (Ampelsystem) für die Bewertung der Staubbelastung · individuelle Konfiguration der Schwellwerte · eigenes WLAN (TEKA-Connect) zur Steuerung von Ventilatoren oder Filteranlagen · Anzeige und Auslesen von Messdaten über Web-Interface · Ein- und Ausschalten über geeignete Smartphone, Tablet oder PC · mit Trendanzeige zur Bewertung/Datenlogger · Mini-Prozessor (MX6 mit 2 Kernen) · Schnittstellen: LAN-/WLAN-Modul/UART/USB · Speicher: 4GB Flash/RAM 1GB/SD-Kartenslot

B x T x H [mm]	Netzspannung	Gewicht [kg]	Art.-Nr.	EUR	KS
600 x 250 x 220	230 V / 50 Hz	12	1203 730 300	1049,00	• SQ04



TEKA

Zentralanlagen und RLТ-Anlagen

IFA-zertifizierte Produkte

(alle Geräte sind geprüft für die Schweißrauchklasse W3)

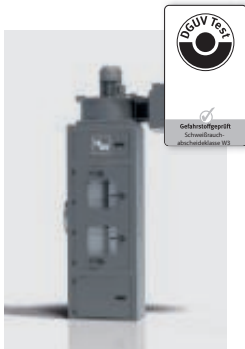

FilterCube 4H Zentrale Filteranlagen, IFA-geprüft

Geeignet für: Vielfältige Absaugprobleme an mehreren Arbeitsplätzen gleichzeitig bei Arbeiten mit unlegierten Metallen und Edelmetallen, bei verzinktem Material und Aluminium.



ZPF 9H Zentrale Absaug- und Filteranlage, IFA-geprüft

Geeignet für: Vielfältige Absaugprobleme an mehreren Arbeitsplätzen gleichzeitig bei Arbeiten mit unlegierten Metallen und Edelmetallen, bei verzinktem Material und Aluminium. Besonders für größere Luftmengen geeignet.



AirTech Raumlufotechnische Absaug- und Filteranlage, IFA-geprüft

Geeignet für: Reinigung der schadstoffhaltigen Hallenluft



VarioCube, Zentrale Absaug- und Filteranlage, IFA-geprüft

Geeignet für: Robuste Absaugung für Schweißarbeiten in Schiffswerften und großen Hallen für bis zu zwölf Absaugplätze. Die Anlage kann dabei flexibel, stationär oder mobil, genutzt werden, da sie über Kranösen leicht zu bewegen ist. Das Gerät ist IFA-geprüft für die Schweißrauchklasse W3.



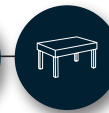
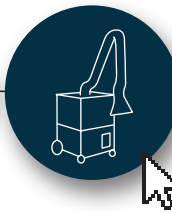

FilterCube 4H



W 3	EN ISO 21904-1/-2	W 3
	$\eta \geq 99\%$	

Die stationären Zentralanlagen des Typs FilterCube 4H sind nach DIN EN ISO 21904-1/-2 IFA-geprüft.

Der Abscheidegrad beträgt $\geq 99\%$. Die Anlage entspricht den sicherheitstechnischen Anforderungen für Geräte der Schweißrauchklasse „W3“ (hochlegierte Stähle).

Bei bestimmungsgemäßer Verwendung kann die Anlage für den Umluftbetrieb verwendet werden, da die Voraussetzungen für die Ausnahmeregelungen entsprechend der neuen gesetzlichen Gefahrstoffverordnung (GefStoffV) erfüllt werden. Die freigesetzten Rauche und Stäube werden über geeignete Erfassungselemente erfasst und in die Filteranlage geleitet. Ein großflächiges

Prallblech dient als Vorabscheider und verteilt die Partikel auf die gesamte Filterfläche.

Alle Filteranlagen werden mit hängenden Filterpatronen ausgestattet. Somit erfolgt die Beaufschlagung der Patronen von der Seite. Schwere Partikel fallen gleich in den Staubsammelbehälter nach unten. Die Filterpatronen werden vom Werk mit einem speziellen Filterhilfsmittel precoatet (beschichtet). Dadurch erhöht sich die Standzeit gegenüber handelsüblichen Patronen erheblich. Die Abreinigung erfolgt mikroprozessorgesteuert mittels Display-Steuerung durch das POWERSPRÜH-System.



Anwendungsbeispiel Schweißen:

FilterCube 4H Zentrale Patronenfilteranlage mit 4 Absaugelementen



Anwendungsbeispiel Schleifen:

FilterCube 4H mit 2 Schleiftischen und integriertem Funkenvorabscheider

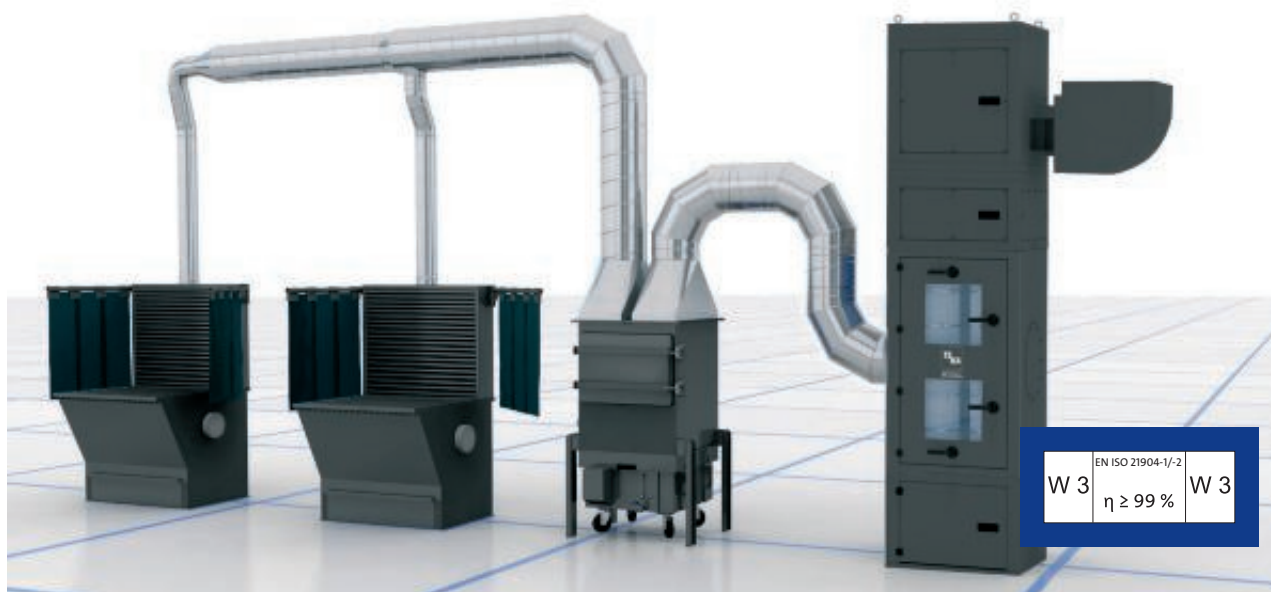

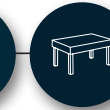
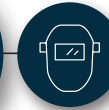
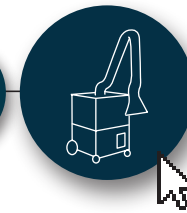
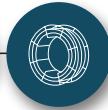

ZPF Zentrale Absaug- und Filteranlage

Das zentrale selbstabreinigende Patronenfiltersystem reinigt die schadstoffhaltige Luft, die von einer praxiserfahrenen Erfassungsstelle über ein speziell ausgelegtes Rohrleitungssystem zugeführt wird. Ein großflächiges Prallblech aus Kupfer dient als Vorabscheider und verteilt die Partikel auf die gesamte Filterfläche.

Alle Filteranlagen werden mit hängenden Filterpatronen der Filterkategorie BGIA M (Abscheidegrad $\geq 99\%$) ausgestattet. Somit erfolgt die Beaufschlagung der Patronen von der Seite. Schwere Partikel fallen gleich in den Staubsammelbehälter nach unten. Die

Filterpatronen werden vom Werk mit einem speziellen Filterhilfsmittel precoatet bzw. beschichtet. Dadurch erhöht sich die Standzeit gegenüber herkömmlichen Patronen erheblich. Die Vorteile dieses selbstabreinigenden Filtersystems liegen in dem optimalen Abreinigungsverhalten (hohe Patronenstandzeiten, gute Absaugleistung), der Bedienerfreundlichkeit und den geringen Wartungsarbeiten. Die Abreinigung erfolgt mikroprozessorgesteuert mittels Display-Steuerung durch das POWERSPRÜH-System.



Raumlufttechnische Lösungen

AirTech P30

Schon seit Jahren gilt diese Formel bei der Verwendung der TEKA Airtech – Baureihe.

Die als Stand – Alone – System überwiegend bei der Reinhaltung von Hallenluft eingesetzte Anlagentechnik, sorgt nicht nur für saubere Luft am Arbeitsplatz, nein, sie schont darüber hinaus auch Ihren Geldbeutel und lässt Sie hier ein zweites mal aufatmen!

Die intelligente, zugfreie Luftführung sowie die individuelle Anpassung der Anlagentechnik ermöglicht eine optimale Erfassung der Schadstoffe und sorgt gleichsam für eine Wärmeumverteilung hinein in den Arbeitsbereich. Auf diese Weise lassen sich die Heizkosten auf ein Minimum reduzieren - Portemonnaie und Umwelt werden geschont!



BlowTec

„AIRTECH - BlowTec“ heißt die neueste Entwicklung aus dem Hause der TEKA Absaug- und Entsorgungstechnologie. Die zentrale Absaug- und Filteranlage ist die optimale Lösung für alle Arbeitsbereiche, die mehr als eine punktuelle Absaugung erfordern.

Ihr größtes Plus: die energieeffiziente und Kosten sparende Technik. Während der Heizperiode lassen sich die Energiekosten erheblich reduzieren, indem die gereinigte und zurückgeführte Luft die Warmluft aus dem Decken- in den Arbeitsbereich leitet. Alternativ kann diese nach außen abgeleitet werden. Die bedarfsgerechte Steuerung des Stromverbrauchs über den optional

erhältlichen Frequenzumrichter ist ein weiterer Vorteil des neuen Modells.

Der neue modulare Aufbau der „AIRTECH - BlowTec“ lässt sich optimal an die Gegebenheiten des Raumes anpassen. Insbesondere die Ansaugkanäle und schwenkbaren Düsen, über die die schadstoffhaltige Luft zunächst erfasst und nach dem Filtern gereinigt in den Raum zurückgeführt wird, können in Höhe und Länge variieren. Standardmaße garantieren kurze Lieferzeiten und eine schnelle Montage.



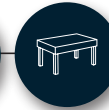

DAS IST JA DER HAMMER.

Gutes Werkzeug für perfekte Arbeit.



PROMAT

www.nordwest-promat.com



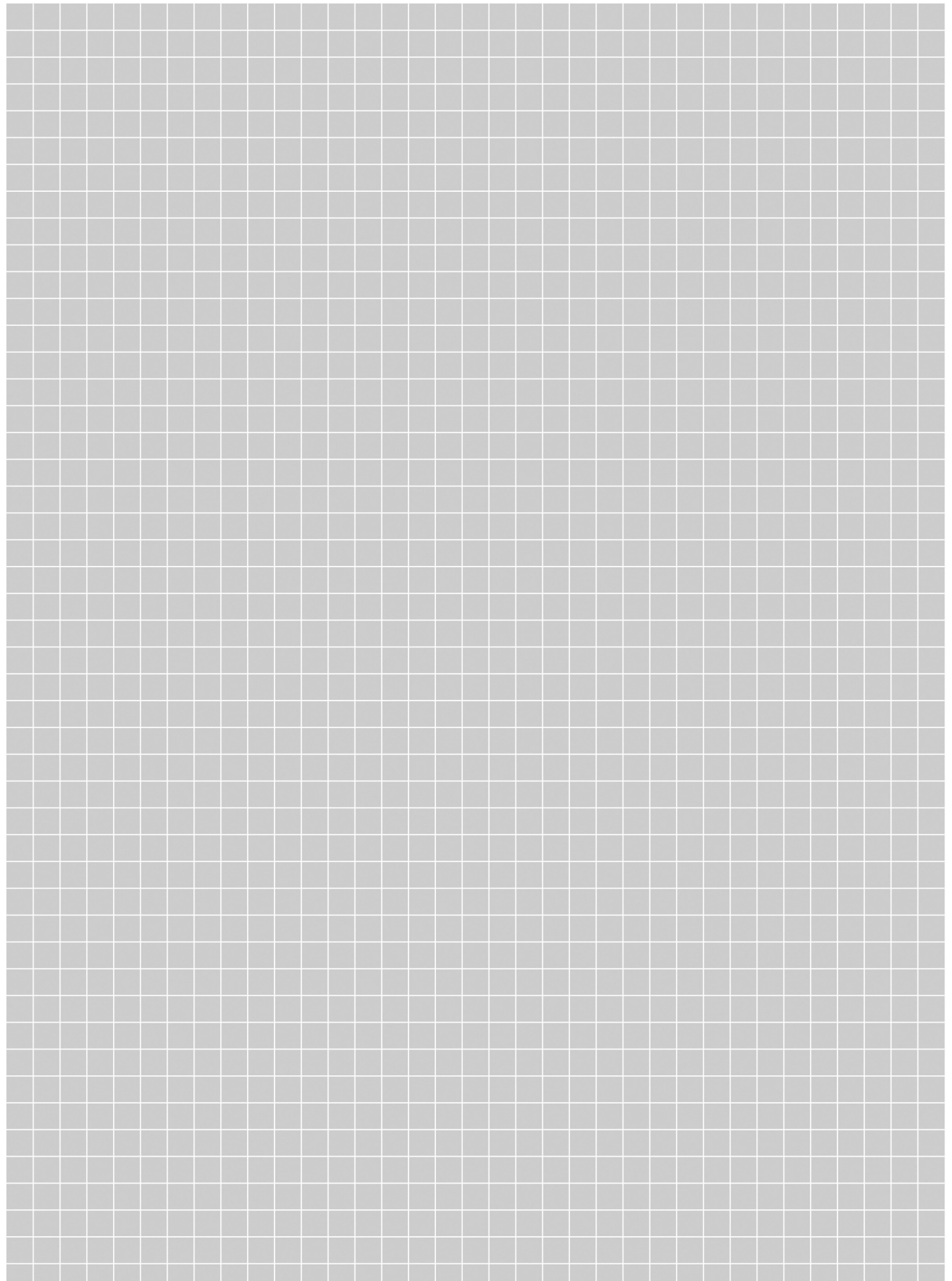

6



RECHTSGRUNDLAGEN FÜR DEN ARBEITSSCHUTZ

Das **Arbeitsschutzgesetz (ArbSchG)** regelt für alle Tätigkeitsbereiche die grundlegenden Arbeitsschutzpflichten des Arbeitgebers, die Pflichten und die Rechte der Beschäftigten sowie die Überwachung des Arbeitsschutzes nach diesem Gesetz.

Weitere Details sind in der **PSA-Benutzungsverordnung (PSA-BV)** sowie in Sicherheitstechnischen Regelungen der Berufsgenossenschaften z. B. BGR-DGUV dargestellt.

Der Handel und die Beschaffenheit der PSA (Persönliche Schutzausrüstung), wird in der Verordnung für Persönliche Schutzausrüstung **PSA-V EU 2016/425 (vormals Richtlinie 89/686/EWG)** geregelt.

Pflichten des Arbeitgebers

Der Arbeitgeber ist verpflichtet, die erforderlichen Maßnahmen des Arbeitsschutzes unter Berücksichtigung der Umstände zu treffen, die Sicherheit und Gesundheit der Beschäftigten bei der Arbeit zu beeinflussen und hat durch eine Beurteilung der für die Beschäftigten mit ihrer Arbeit verbundenen Gefährdung zu ermitteln, welche Maßnahmen des Arbeitsschutzes erforderlich sind.

TOP Prinzip:

- **Technisch:** technische Maßnahmen zur Unfallvermeidung
- **Organisatorisch:** organisatorische Maßnahmen zur Unfallvermeidung
- **Persönlich:** Persönliche Schutzausrüstung (PSA) zur Verfügung stellen

Kosten für Maßnahmen nach diesem Gesetz darf der Arbeitgeber nicht den Beschäftigten auferlegen.

Persönliche Schutzausrüstung ist den Mitarbeitern kostenfrei zur Verfügung zu stellen.

Gefährdungsbeurteilung und Dokumentation

Der Arbeitgeber hat durch eine Beurteilung der für die Beschäftigten mit ihrer Arbeit verbundenen Gefährdung zu ermitteln, welche Maßnahmen des Arbeitsschutzes erforderlich sind.

Der Arbeitgeber muss über die je nach Art der Tätigkeiten und der Zahl der Beschäftigten erforderlichen Unterlagen verfügen, aus denen das Ergebnis der Gefährdungsbeurteilung, die von ihm festgelegten Maßnahmen des Arbeitsschutzes und das Ergebnis ihrer Überprüfung ersichtlich sind.

Unterweisung

(siehe DGUV 212-515 §3 und ArbSchG §2 sowie PSA-Benutzungsverordnung §3)

Bei der Unterweisung nach § 12 des Arbeitsschutzgesetzes hat der Arbeitgeber die Beschäftigten darin zu unterweisen, wie die persönlichen Schutzausrüstungen sicherheitsgerecht benutzt werden. Soweit erforderlich, führt er eine Schulung in der Benutzung durch.

(2) Für jede bereitgestellte persönliche Schutzausrüstung hat der Arbeitgeber erforderliche Informationen für die Benutzung in für die Beschäftigten verständlicher Form und Sprache bereitzuhalten.

Pflichten der Beschäftigten

Die Beschäftigten sind verpflichtet, nach ihren Möglichkeiten sowie gemäß der Unterweisung und Weisung des Arbeitgebers für ihre Sicherheit und Gesundheit bei der Arbeit Sorge zu tragen. Die Beschäftigten haben Maschinen, Geräte, Werkzeuge, Arbeitsstoffe, Transportmittel und sonstige Arbeitsmittel sowie Schutzvorrichtungen und die ihnen zur Verfügung gestellte persönliche Schutzausrüstung bestimmungsgemäß zu verwenden. Vor jeder Benutzung müssen persönliche Schutzausrüstungen vom Beschäftigten auf augenscheinliche Mängel hin geprüft werden (Sicht-/Funktionsprüfung); Mängel hat er dem Unternehmer bzw. seinem Beauftragten unverzüglich zu melden. z.B.:

- Risse im Industrieschutzhelm,
- beschädigte Laufsohlen oder sichtbare Schutzkappen,
- aufgescheuerte Nähte bei Auffanggurten,
- defektes Polster bei Gehörschutzkapseln,
- zerkratzte Gläser von Schutzbrillen,
- beschädigte Versiegelung von Atemschutzfiltern.

Bei PSA der Kategorie III gilt: „Besondere Unterweisung“.

Für persönliche Schutzausrüstungen, die gegen tödliche Gefahren oder bleibende Gesundheitsschäden schützen soll, hat der Unternehmer die nach § 3 Abs. 2 der PSA Benutzungsverordnung bereitzuhaltende Benutzungsinformation den Versicherten im Rahmen von Unterweisungen mit Übungen zu vermitteln. Sie sind vor der ersten Benutzung und anschließend nach Bedarf, **mindestens jedoch einmal jährlich**, im Rahmen von Unterweisungen durchzuführen. Durch die Höherstufung des Gehörschutzes in Kategorie III ist auch hierfür eine jährliche Unterweisungspflicht vorgeschrieben.

Ziel der Übungen ist neben einer sicheren Benutzung der persönlichen Schutzausrüstungen im Rahmen der jeweiligen Arbeitsaufgaben auch das richtige Verhalten in kritischen Situationen.

Wichtig: Eine jährliche Unterweisung mit Übungen ist Pflicht.



7

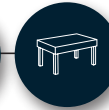
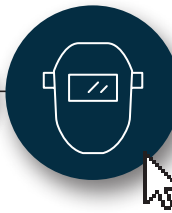

Was ist eine persönliche Schutzausrüstung (PSA)?

Persönliche Schutzausrüstungen (PSA) müssen Arbeitnehmer z. B. in Herstellungsbetrieben, im Handwerk und auf Baustellen tragen. Mit persönlicher Schutzausrüstung ist nicht etwa Arbeits- und Berufskleidung gemeint, die beispielsweise Kleidung vor Verschmutzung schützt.

Beispiele von PSA:

- Schutzkleidung (Schweißerkleidung, Chemikalienschutzkleidung, Wamschutzkleidung z. B. bei Arbeiten im Straßenverkehr)
- Atemschutz
- Schutzbrillen
- Gehörschutz
- Sicherheitsschuhe
- PSA gegen Absturz

Die neue PSA-Verordnung (PSA=Persönliche Schutzausrüstung)

Die bisherige Richtlinie 89/686/EWG wird durch die neue PSA-Verordnung EU 2016/425 ersetzt.

Neue Pflichten der Wirtschaftsakteure (Hersteller, Händler, Endanwender): So werden künftig auch Händler und Importeure zur Verantwortung gezogen. Bislang mussten nur die Hersteller prüfen, ob die Konformität erfüllt wird.

EU-Konformitätserklärung

EU-Konformitätserklärung bedeutet, dass diese Verordnung und evtl. andere zutreffende EU-Rechtsvorschriften eingehalten wurden. Dies ist die Voraussetzung der CE-Kennzeichnung, entsprechend der PSA-Kategorie. Der Hersteller stellt die EU-Konformitätserklärung für jedes PSA-Modell aus und hält sie 10 Jahre bereit.

NEU: Der Hersteller fügt die EU-Konformitätserklärung entweder der Lieferung bei oder gibt eine Internetadresse zum Abruf der Erklärung in der Gebrauchsanleitung bzw. auf der Ware an.

PSA, die nach der alten PSA-Richtlinie zertifiziert ist und vor dem 21. April 2019 durch den Hersteller bzw. Importeur in Verkehr gebracht wurde, darf auch nach diesem Stichtag bis zum 20.04.2023 verkauft und eingesetzt werden.

PSA-Kategorien:

PSA wird je nach Gefährdung in 3 verschiedene Risikokategorien eingestuft.

Kategorie I	geringe Risiken	Konformitätserklärung notwendig
Kategorie II	weder in Kat I oder Kat III aufgeführte (mittlere) Risiken	Konformitätserklärung notwendig Baumusterprüfung mit interner Kontrolle
Kategorie III	Risiken mit schwerwiegenden Folgen wie Tod oder irreversiblen Gesundheitsschäden	Konformitätserklärung notwendig Baumusterprüfung mit interner Kontrolle und externer Überwachung

Die PSA-Kategorie III wurde aktuell um einige Risiken erweitert: Ertrinken, Schnittverletzungen durch handgeführte Kettensägen, Hochdruckstrahl, Messerstiche sowie schädlicher Lärm (Gehörschutz).

Produktbeispiele Kategorien:

Kategorie I Gartenhandschuhe, Unterziehhandschuhe Baumwolle
 Kategorie II Sicherheitsschuhe EN 20345, Strickhandschuhe mit Nitrilbeschichtung, Schutzbrillen, Warnschutzbekleidung
 Kategorie III Chemikalienschutzhandschuhe und Bekleidung, PSA gegen Absturz, Atemschutz, **NEU:** Gehörschutz



Persönlicher Arbeitsschutz (PSA) beim Schweißen

Risiken und Gefahren beim Schweißen:

Das Schweißen birgt permanente Risiken, sowohl für den Schweißer, als auch für die Personen, die um ihn herum sind (den Schweißerhelfer, Mitarbeiter oder alle, die sich in der Nähe des Schweißvorganges aufhalten). Viele Körperteile müssen gegen Strahlung, Hitze, Spritzer, Rauche und Gase geschützt werden. Nur wenn sich die an den Arbeiten beteiligten Mitarbeiter der Risiken bewusst sind und wissen, welche Körperregionen Schutz erfordern, kann das Schweißen in Sicherheit ausgeführt werden.

Im Allgemeinen birgt das Schweißen folgende Risiken:

- Durch ultraviolette Strahlung (100-400 nm) beim Schweißen kann es zu einer „Verblütung“ kommen und dadurch zu einer Hornhautentzündung (Photokeratitis), die sehr schmerzhaft und im Allgemeinen mit mehreren Arbeitsfehltagen verbunden ist. Hinzu kommt, dass UV-Strahlung zum irreversiblen Grauen Star (Katarakt) im menschlichen Auge führen kann.
- Intensives sichtbares Licht verursacht Blaulichtgefährdung (Photoretinitis) und Netzhautverbrennungen, die dauerhafte Schäden hinterlassen können. Sehr intensives sichtbares Licht kann außerdem entzündete und rote Augen (Augenschmerzen) verursachen.
- Durch infrarote Strahlen können irreversible Netzhautverbrennungen und Grauer Star entstehen.

- Beim Schweißen bilden sich Rauche und Gase wie CO, CO₂, O₃, NO_x. Ein bekanntes Beispiel dafür ist der ZnO (Zinkoxid)-Rauch, der das so genannte „Metallrauchfieber“ auslösen kann. Die genaue Zusammensetzung der Atmosphäre hängt stark von dem jeweils angewandten Verfahren und den verwendeten Materialien ab. Es wird empfohlen, die Datenblätter über Materialsicherheit zu konsultieren, um sich über die Risiken bezüglich jedes spezifischen Verfahrens zu informieren.
- Verbrennungen durch Kontakt oder durch fliegende, geschmolzene Partikel, wie Schlacke.
- Schnittwunden, verursacht durch fliegende Metallpartikel oder bei der Bearbeitung von Blech und dem Hantieren mit den Geräten.
- Stürze.
- Stromschläge.

Die Vielfalt der Risiken erfordert speziellen Schutz für jeden Bereich des Körpers, der diesen Gefahren ausgesetzt ist:

- Der Kopf, insbesondere die Augen (Schweißerhelme oder Schutzbrillen benutzen)
- Die Atemwege (mit filtrierenden Feinstaubmasken und luftunterstützten Atemschutzgeräten).
- Die Hände (Schutzhandschuhe).
- Der Körper (spezielle, feuerfeste Kleidung und Absturzsicherungen).

Persönliche Schutzausrüstung (PSA) für die individuell angewandten Verfahren:

Das Schweißen ist eine in der Industrie weitverbreitete Technik. Die spezifischen Bedingungen jedes Schweißverfahrens erfordern individuell abgestimmte PSA-Produkte:

- Sicher und von hoher Qualität.
- Flexibel und vielseitig.
- Einfache Handhabung.
- Robust.
- Ergonomisch (Gewicht, Ausgewogenheit).
- Ökonomisch.
- Modernes Design.

Kriterien nach denen Sie Ihre Ausrüstung auswählen:

- Analysieren Sie sorgfältig Ihre Arbeitsbedingungen mit Rücksicht auf den Einsatzort, das Schweißverfahren und auf andere Personen, die den Risiken ausgesetzt sind.
- Berücksichtigen Sie die Besonderheiten, die mit der angewandten Schweißmethode zusammenhängen; beim WIG-Schweißen benötigt man z.B. beide Hände.
- Beachten Sie, dass bei engen Raumbedingungen schwächere Lichtverhältnisse herrschen und die Konzentration der Gase und Rauche höher ist.

Grundausrüstung für den Schweißerhelfer:

- Spezielle Schutzhelme, Visiere oder Schutzbrillen: Auswahl je nach der zu verrichtenden Arbeit und dem erforderlichen Schutz.
- Schutzhandschuhe: Aus Leder oder Metall oder eine Verbindung von beiden je nach Grad des erforderlichen Schutzes.
- Kleidung: Klassisch oder Nomex-Gewebe, abhängig von der Hitzeentwicklung.
- Atemschutz: Filtrierende Feinstaubmasken oder luftunterstützte Atemschutzgeräte je nach Art und Konzentration der Kontaminationsstoffe.
- Hitzeresistente Stiefel mit rutschfesten Sohlen.

Grundausrüstung für den Schweißer:

- Schweißerhelm: Optoelektronischer Helm oder traditioneller Schweißerschutz je nach Arbeitsbedingungen.
- Schutzhandschuhe: Aus Leder oder Metall oder eine Verbindung von beiden je nach Grad des erforderlichen Schutzes.
- Kleidung: Aus Stoff oder Leder, je nachdem, welches Schweißverfahren angewandt wird und welche Arbeiten verrichtet werden.
- Atemschutz: Filtrierende Feinstaubmasken oder luftunterstützte Atemschutzgeräte je nach Art und Konzentration der Kontaminationsstoffe.
- Hitzeresistente Stiefel mit rutschfesten Sohlen.



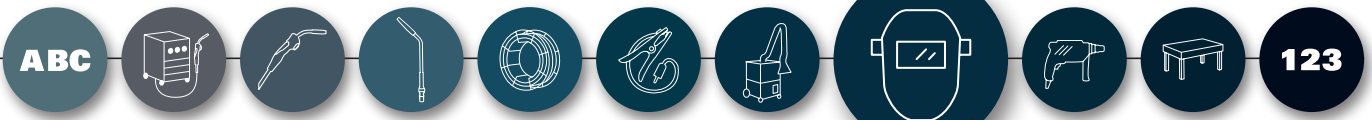

Schweißerschutzhelm Speedglas 100 V

DIN 8-12 · fünf variabel einstellbare Dunkelstufen sowie eine Hellstufe der Kategorie 3 · Umschaltzeit hell-dunkel 0,1 ms (+23 °C) · durch drei Empfindlichkeitsstufen optimale Anpassung an die unterschiedlichen Schweißbedingungen · mit Delay-Funktion zur individuellen Bestimmung der Aufhellverzögerung · Klassifizierung: 1/2/2/3

- Stufe 1 für den Fall, dass andere Schweißer in direkter Nähe arbeiten
- Stufe 2 als Standardeinstellung
- Stufe 3 für das Niedrig-Ampere-Schweißen, WIG-Schweißen oder das Schweißen mit hoch getaktetem Inverter

Batterielebensdauer 1500 h

Anwendung: für fast alle Lichtbogenschweißverfahren einsetzbar, von E-Hand bis MIG/MAG bis hin zu den meisten WIG-Anwendungen

Nicht geeignet für WIG Schweißen unter 15Ah



Modell	Sichtfeld [mm]	Farbe	Art.-Nr.	EUR	KS
100	44 x 93	dunkelblau	4000 370 284	245,00	YC04

Zubehör	VE	Art.-Nr.	EUR	KS
Vorsatzscheibe H776000 außen, 10er Set f. 4000 370 284	1	4000 370 286	29,95 ¹⁾	YR02
Vorsatzscheibe EN166:BT außen, extra kratzfest, 10er Set	5	4701 005 034	57,95 ¹⁾ ●	YR02
Vorsatzscheibe EN166:BT außen, hitzebeständig, 10er Set	5	4701 005 037	57,95 ¹⁾ ●	YR02
Schweißfilter, passiv, Dunkelstufe 10	1	8000 487 915	13,25 ●	YR02
Vorsatzscheibe innen, 5er Set f. Speedglas 100V/9002 V/9002 D/Utility	1	4000 370 322	18,25 ¹⁾	YR02
Kopfband für 9000 / 9002 / SL / 100	1	4701 005 038	36,95 ●	YR02
Schweißband Frottee, 2er-Set für Speedglas 100 V/9002er Serie	1	4000 370 274	24,95 ¹⁾	YR02
Schweißband aus Leder	1	4701 005 039	23,95 ●	YR02
Ohr- und Halsschutz aus Leder (3 Teile)	1	4701 005 041	47,95 ●	YR02
Ersatzbatterie CR2032 / 3 V / 20,0 x 3,2 mm	1	4000 901 755	1,15	WK43

¹⁾ Preis per Set



Schweißerschutzhelm 9100 / 9100 FX

DIN 5, 8, 9-13 · 7 Automatikschutzstufen · Hellstufe 3 · fest einstellbar auf eine konstante Dunkel- und Helligkeitsstufe · 5 Empfindlichkeitsstufen für zuverlässige Lichtbogenerkennung · Komfortheftfunktion (Schweißfilter schaltet auf die Zwischenstufe 5 – nicht auf 3 –, um bei schnellen Heftarbeiten Augenirritationen zu vermeiden) · vergrößerter Seitenschutz · permanenter Schutz gegen UV- und IR-Strahlung · patentiertes Ausatmungssystem · neues patentiertes Kopfband vermeidet die Druckbelastung und erhöht den Tragekomfort · tieferer Drehpunkt sorgt für optimalen Bewegungsablauf beim Auf- bzw. Runterklappen der Maske

Anwendung:

- Schutzstufe 3 – Schleifarbeiten
- Schutzstufe 5 – Autogenschweißen
- Schutzstufe 8 – Mikroplasmenschweißen
- Schutzstufe 9 bis 13 – Lichtbogenschweißen

Empfindlichkeitseinstellungen für normales bis hin zum WIG-Schweißen im unteren Amperebereich
Schweißmaske ohne Seitenfenster auf Anfrage lieferbar!



4000 370 269



8000487922

Modell	Sichtfeld [mm]	Farbe	Art.-Nr.	EUR	KS
Serie 9100 mit Seitenfenster (sichere Rundumsicht von 180°)					
9100 V	45 x 93	dunkelblau	4000 370 269	465,00	YB00
9100 X	54 x 107	dunkelblau	4000 370 270	525,00	YB00
9100 XX	73 x 107	dunkelblau	4000 370 282	605,00	YB00
9100 FX AIR ohne ADF-Schweißfilter mit Seitenfenster	-	-	-	-	-
-	100 x 170	schwarz	8000 487 922	325,00 ●	YB00

Zubehör	VE	Art.-Nr.	EUR	KS
Speedglas 9100V Automatikschweißfilter (500005) DIN 5, 8, 9-13, (45x93 mm)	1	4701 005 086	439,00 ●	YR03
Speedglas 9100X Automatikschweißfilter (500015) DIN 5, 8, 9-13, (54x107 mm)	1	4701 005 064	539,00 ●	YR03
Speedglas 9100XX Automatikschweißfilter (500025) DIN 5, 8, 9-13 (73x107 mm)	1	4701 005 087	635,00 ●	YR03
Schweißfilter, passiv, Dunkelstufe 10	1	8000 487 915	13,25 ●	YR02
Vorsatzscheibe 9100V innen, 5er Set (52 80 05), 5er-Pack (117x50 mm)	1	4000 370 273	19,95 ¹⁾	YR02
Vorsatzscheibe 9100 außen – Standard, 10er Set	1	4000 370 275	41,95 ¹⁾	YR02
Vorsatzscheibe 9100 X innen, 5er Set (52 80 15), 5er-Pack (117x61 mm)	1	4000 370 271	21,95 ¹⁾	YR02
Schweißband 3er-Set für 9100	1	4000 370 277	26,95 ¹⁾	YR02
Vorsatzscheibe 9100 außen, kratzfest, 10 St. im Set	5	4701 005 028	62,95 ¹⁾ ●	YR02
Kopfband inkl. Montageset	1	4701 005 073	45,95 ●	YR02
Vorsatzscheibe 9100, außen, hitzebeständig, 10 St. im Set	5	4701 005 029	63,95 ¹⁾ ●	YR02
Vorsatzscheibe 9100 XX innen, 5er (117 x 77 mm) Set f. 9100, 9100 Air, 9100 FX, 9100 FX Air, 9100 MP, 9100 MP-Lite	1	4000 370 283	24,95 ¹⁾	YR02
9100 FX Kopfschutz kurz	1	4701 005 076	56,95 ●	YR02
9100 FX Kopfschutz lang	1	4701 005 077	119,00 ●	YR03
FX Sichtscheibe, 5. St. im Set	1	4701 005 066	71,95 ¹⁾ ●	YR02
Kopfschutz aus TecaWeld, schwarz	1	4701 005 092	70,95 ●	YR02
Ersatzbatterie CR2032 / 3 V / 20,0 x 3,2 mm	1	4000 901 755	1,15	WK43

¹⁾ Preis per Set



Speedglas™



**Schweißerschutzhelm 9100 XXi
mit Automatikschweißfilter**

EN175:B, EN379, EN166:BT · Dunkelstufen DIN 5, 8, 9-13 · Kl. 1/1/1/2 · die neue Lösung – mit Memory Funktionen und Auto-On · sei es schon beim Einrichten, während des Schweißen und der Nachbearbeitung wie Präzisionsschleifen und der Inspektion des gerade bearbeiteten Werkstücks – dank des neuen XXI-Filters ist der Blick durch den Filter heller, kontrastreicher und farbintensiver · das erleichtert das Arbeiten und erhöht die Präzision und Produktivität, ob wechselnde Schweißverfahren oder Schleifenverfahren · über dem Kopf außen ist am Hitzeschild ein schneller Zugriff mit einem Druck auf die voreingestellten Schweißmodi möglich · auch mit Handschuhen! · somit entfällt das hoch- und runterklappen der Schweißmaske

eine weitere Erleichterung für Sie am Arbeitsplatz ist der neue Bewegungssensor in der Maske · er schaltet den Automatikschweißfilter sofort und schon dann ein, sobald Sie die Maske aufnehmen, und nach getaner Arbeit automatisch auch wieder aus

Modell	Sichtfeld [mm]	Farbe	Art.-Nr.	EUR	KS
Kompletteinheit – mit 3M™ 9100XXi Automatikschweißfilter					
9100	73 x 107	schwarz	4701 005 132	645,00 ●	YB00

Speedglas™



Automatikschweißfilter

zum Aufrüsten der Speedglas™ 9100 / 9100 Air Automatikschweißmasken

2 Varianten sind erhältlich:

- mit neuem Hitzeschild silber und 9100XXi Schweißfilter zur Anwendung nur mit Speedglas 9100 und 9100 Air Automatikschweißhelmen
- Variante 2 passt in alle Automatikschweißmasken der 9100er Serie – ohne Hitzeschild

Ausführung	Art.-Nr.	EUR	KS
f. Speedglas 9100/9100 Air	4701 005 135	679,00 ●	YR02
f. Speedglas 9100/9100 Air, ohne Hitzeschild	4701 005 136	645,00 ●	YR02

Zubehör (mit allen Speedglas 9100 und 100 ADF's kompatibel)	Art.-Nr.	EUR	KS
Modell 171020 Vergrößerungslinse 1,0	4701 005 126	28,25 ●	YR02
Modell 171021 Vergrößerungslinse 1,5	4701 005 127	28,25 ●	YR02
Modell 171022 Vergrößerungslinse 2,0	4701 005 128	28,25 ●	YR02
Modell 171023 Vergrößerungslinse 2,5	4701 005 129	28,25 ●	YR02
Modell 171024 Vergrößerungslinse 3,0	4701 005 130	28,25 ●	YR02

3M PELTOR™



Gehörschutz

der Kapselgehörschutz H505 B für Schweißhelme wurde speziell für das Tragen eines Kapselgehörschutzes unter einer Schweißerschutzmaske entwickelt · das Modell in Nackenband-Ausführung bietet mit einem Dämmwert von SNR = 24 dB den optimalen Schutz vor Lärmbelastungen beim Schweißen, Schneiden und Schleifen · dank des schlanken Profils garantiert der Kapselgehörschutz darüber hinaus einen besonders hohen Tragekomfort · so sichern die mit Flüssigkeit gefüllten, weichen und breiten Dichtungsringe einen niedrigen Anpressdruck bei gleichzeitig optimaler Abdichtung · der großzügige Platz unter den Kapseln minimiert außerdem Wärmestau und Schweißbildung ideal für die Anwendung in der Schweißer-Industrie aber auch in der Landwirtschaft, in der Automobilindustrie, der chemischen und pharmazeutischen Industrie sowie in der Feinwerktechnik

Kapselfarbe	VE	Art.-Nr.	EUR	KS
H505 B				
schwarz	10	4701 005 131	43,95 ●	YC05



Schweißerschutzhelm 9100 AIR

mit Gebläseatemschutz inkl. Aufbewahrungstasche (790101)

Lieferumfang: Schweißmaske 9100 für Atemschutz ohne Automatschweißfilter (bitte separat bestellen), mit SideWindows, ADFLO-Filtergebläsebox mit Luftschlauch, QRS, Luftmengenmesser, Vorfilter, Funkensperre, Partikelfilter, mit Lithium-Ionen Akku und elektr. Ladegerät, Gürtel

Speedglas™



4701 005 098

	Art.-Nr.	EUR	KS
Adflo Speedglas 9100 Air (H566600), geschlossen	4701 005 098	1435,00	• YR03
Zubehör	Art.-Nr.	EUR	KS
Speedglas 9100V Automatschweißfilter (500005) DIN 5, 8, 9-13, (45x93 mm)	4701 005 086	439,00	• YR03
Speedglas 9100X Automatschweißfilter (500015) DIN 5, 8, 9-13, (54x107 mm)	4701 005 064	539,00	• YR03
Speedglas 9100XX Automatschweißfilter (500025) DIN 5, 8, 9-13 (73x107 mm)	4701 005 087	635,00	• YR03
Speedglas 9100XXi Automatschweißfilter(500126) Hitzeschild silber u. 9100XXi Schweißfilter	4701 005 135	679,00	• YR02
Speedglas 9100 XXi Automatschweißfilter(500026) DIN 5, 8, 9-13 (73x107 mm)	4701 005 136	645,00	• YR02
Kopfband inkl. Montageset	4701 005 073	45,95	• YR02
9100 FX-Air Luftkanal	4701 005 074	115,00	• YR03
9100 FX-Air Gesichtsabdichtung	4701 005 075	95,95	• YR03
9100 Air Gesichtsabdichtung	4701 005 097	88,95	• YR03
9100 FX Kopfschutz kurz	4701 005 076	56,95	• YR02
ADFLO Filtergebläsebox mit Filterindikator, Luftmengenmesser, Lith.Ionen-Akku, Luftschlauch, Partikelfilter, Komfortgürtel und elektr. Ladegerät	4701 005 079	1075,00	• YR03
9100 FX Kopfschutz lang	4701 005 077	119,00	• YR03
ADFLO Vorfilter, 5 St. im Set	4701 005 017	22,95	• YR03
ADFLO Geruchsfilter	4701 005 018	60,95	• YR03
ADFLO Gasfilter A1B1E1	4701 005 019	95,95	• YR03
ADFLO Partikelfilter 2 St. im Set	4701 005 112	107,95	• YR02
Kopfschutz aus TecaWeld, schwarz	4701 005 092	70,95	• YR02
Luftschlauch selbstjustierend QRS	4701 005 083	52,95	• YR03
ADFLO Standardakku Lith.Ionen	4701 005 080	205,00	• YR03
ADFLO Hochleistungsakku Lith.Ionen	4701 005 081	279,00	• YR03

Schweißmaske 3M™ Speedglas™ G5-01 H610020

Basishelm 3M™ Speedglas™ Hochleistungs-Schweißmaske G5-01 - ohne Schweißfilter - mit Kopfbügel - eignet sich zur Aufrüstung eines vorhandenen 3M Atemschutzsystems zu einer G5-01-Schweißmaske

3M



7

Farbe		Art.-Nr.	EUR	KS
schwarz		8001 552 704	485,00	• YB00
Zubehör	VE	Art.-Nr.	EUR	KS
SPEEDGLAS Automatschweißfilter (H610020) DIN 5, 8-13 (73x109 mm)	1	4701 005 139	615,00	• YR02
SPEEDGLAS Automatschweißfilter (H610030) DIN 5, 8-14 (73x109 mm)	1	4701 005 140	669,00	• YR02
Schweißfilter, passiv, Dunkelstufe 10	1	8000 487 915	13,25	• YR02
Schweißfilter, passiv, Dunkelstufe 11	1	8000 487 916	13,25	• YR02
Schweißfilter, passiv, Dunkelstufe 12	1	8000 487 917	13,25	• YR02
Schweißfilter, passiv, Dunkelstufe 13	1	8000 487 918	13,25	• YR02
Kopf- und Halsschutz (H169030) aus schwer entflammablem Material, schwarz	1	4701 005 137	129,00	• YR02
Ersatz-Schweißband (H198018) aus Leder, braun, für 3M™ Speedglas™ Hochleistungs-Schweißmaske G5-01	1	4701 005 143	20,95	• YR02
Vorsatzscheibe 9100 außen – Standard, 10er Set	1	4000 370 275	41,95 ¹⁾	YR02
Vorsatzscheibe 9100 außen, kratzfest, 10 St. im Set	5	4701 005 028	62,95 ¹⁾	• YR02
Vorsatzscheibe H527001 außen, extra kratzfest, 10 St. im Set	1	8000 487 960	67,95	• YR02
Vorsatzscheibe 9100, außen, hitzebeständig, 10 St. im Set	5	4701 005 029	63,95 ¹⁾	• YR02
Vorsatzscheibe 9100 XX innen, 5er (117 x 77 mm) Set f. 9100, 9100 Air, 9100 FX, 9100 FX Air, 9100 MP, 9100 MP-Lite	1	4000 370 283	24,95 ¹⁾	YR02

¹⁾ Preis per Set

Speedglas™

Schweißmaske Speedglas G5-02

durch verbesserte optische Eigenschaften ermöglicht Ihnen die 3M™ Speedglas™ Automatik-Schweißmaske G5-02 (H621120) mit der 3M™ Speedglas™ Natural Colour Technology ein kontrastreicheres Erkennen von Farben



Sichtfeld [mm]	Art.-Nr.	EUR	KS
150 x 76	8000 781 190	1049,00	• YB00

Zubehör

	VE	Art.-Nr.	EUR	KS
Kopfband, Kunststoff, grau	1	8000 781 166	53,95	• YR03
Frontabdeckung H622000	1	8000 781 167	11,25	• YR03
Gebogene Blendschutzkassette G5-02 inkl. Vorsatzscheiben innen und außen	1	8000 781 177	1009,00	• YR03
äußere Vorsatzscheibe mit Anti-Kratz-Beschichtung H626000	5	8000 781 189	36,95	• YR03
Batterie CR2450 Lithium 3V	1	8001 552 705	4,55	• YR03
Schweißband Frottee, 2er-Set für Speedglas 100 V/9002er Serie	1	4000 370 274	24,95 ¹⁾	YR02
Kopfschutz aus TecaWeld, schwarz	1	4701 005 092	70,95	• YR02

¹⁾ Preis per Set

Speedglas™

Speedglas™



Schweißerschutzhelm 9100 MP-Lite ohne Schweißfilter

Die Speedglas Schweißmaske 9100 MP-Lite (Multischutz) bietet einen fünfteiligen Schutz: Kopf (Anstoßkappe), Augen, Gesicht, Atmung und Gehör (optional); alles in einem komfortablem und benutzerfreundlichen System · **der 3M™ Speedglas™ Schweißfilter 9100 ist separat zu bestellen** · zur Kombination mit dem Adflo Gebläseatemschutz oder dem Versaflo V-500 E Druckluftregler

Modell	Farbe	Art.-Nr.	EUR	KS
9100 MP-Lite	schwarz	4701 005 025	515,00	• YB00

Schweißerschutzhelm 9100 MP-Lite ohne Schweißfilter mit Gebläse-Atemschutz

Komplettsystem mit Adflo Gebläseatemschutz inkl. Tasche 79 01 01 · die Speedglas Schweißmaske 9100 MP-Lite (Multischutz) mit Adflo Gebläseatemschutz bietet einen fünfteiligen Schutz: Kopf (Anstoßkappe), Augen, Gesicht, Atmung und Gehör (optional), alles in einem komfortablem und benutzerfreundlichen System · **der 3M™ Speedglas™ Schweißfilter 9100 ist separat zu bestellen**

Modell	Farbe	Art.-Nr.	EUR	KS
9100 MP-Lite	schwarz	4701 005 026	1469,00	• YR03

**Speedglas™****Schweißerschutzhelm
9100 MP-Lite**

ohne Schweißfilter mit Druckluft-Atemschutz

Komplettsystem mit Druckluft-Atemschutz mit Versaflor-Druckluftatemschutz V-500E inkl. Tasche 79 01 01 - die Speedglas Schweißmaske 9100 MP-Lite (Multischutz) mit Versaflor Gebläseatemschutz bietet einen fünfteiligen Schutz: Kopf (Anstoßkappe), Augen, Gesicht, Atmung und Gehör (optional), alles in einem komfortablem und benutzerfreundlichen System - **der 3M™ Speedglas™ Schweißfilter 9100 ist separat zu bestellen**

Modell	Farbe	Art.-Nr.	EUR	KS
9100 MP-Lite	schwarz	4701 005 027	975,00	• YR03

Zubehör	Art.-Nr.	EUR	KS
Speedglas 9100V Automatikschweißfilter (500005) DIN 5, 8, 9-13, (45x93 mm)	4701 005 086	439,00	• YR03
Speedglas 9100X Automatikschweißfilter (500015) DIN 5, 8, 9-13, (54x107 mm)	4701 005 064	539,00	• YR03
Speedglas 9100XX Automatikschweißfilter (500025) DIN 5, 8, 9-13 (73x107 mm)	4701 005 087	635,00	• YR03
Speedglas 9100 XXi Automatikschweißfilter(500026) DIN 5, 8, 9-13 (73x107 mm)	4701 005 136	645,00	• YR02
Schutzabdeckung (169015) Baumwolle / Para-Aramid für Hals, Schulter, Brust-/Rückenbereich	4701 005 057	129,00	• YR02
Helmschalenüberzug reflektierend (169014)	4701 005 058	82,95	• YR02
Schweißband Frottee, 2er-Set für Speedglas 100 V/9002er Serie	4000 370 274	24,95 ¹⁾	YR02
Vorsatzscheibe 9100V innen, 5er Set (52 80 05), 5er-Pack (117x50 mm)	4000 370 273	19,95 ¹⁾	YR02
Vorsatzscheibe 9100 außen - Standard, 10er Set	4000 370 275	41,95 ¹⁾	YR02
Vorsatzscheibe 9100 X innen, 5er Set (52 80 15), 5er-Pack (117x61 mm)	4000 370 271	21,95 ¹⁾	YR02
Vorsatzscheibe 9100 XX innen, 5er (117 x 77 mm) Set f. 9100, 9100 Air, 9100 FX, 9100 FX Air, 9100 MP, 9100 MP-Lite	4000 370 283	24,95 ¹⁾	YR02

¹⁾ Preis per Set**WELDAS®**

vor dem Waschen

**Helmpolster und Schweißband SWEATOpad**

WELDAS SWEATOpad® ist in verschiedenen Industriebereichen praktisch geprüft worden und reduziert nachweislich Helmkopfschmerzen und verbessert den Sitz des Helms mit maximaler Schweißaufnahme - es erübrigt das Tragen eines Schweißbandes unter dem Helm - der **SWEATOpad®** ist bis 5x waschen noch flamhemmend - hergestellt aus einer absorbierenden luftgepolsterten Schicht mit einem 100% weichen Baumwollfutter - der Klettverschluss ist so entworfen, dass er in alle Hauptmarken von Helmen mit oder ohne Aufhängevorrichtung passt

Geprüft und zertifiziert durch TÜV (TÜV Rheinland) nach EN ISO 11611: 2003 Clause 6.6, TÜV AK 60013119 0001, TÜV 21120493 001

Polybeutel à 2 St.

Ausführung	Farbe	Art.-Nr.	EUR	KS
mit Klettverschluss	schwarz/orange	4702 005 034	3,95	YE00

optrel®

swiss made

**Schweißerschutzhelm
neo p550**

EN 379 - automatische Blendschutzkassette mit Schutzstufenauswahl von **4/9-13** - stufenlos einstellbar mittels Drehknopf - stufenlos einstellbare Empfindlichkeit und Öffnungsverzögerung - Umschaltzeit hell-dunkel 0,1 ms bzw. dunkel zu hell 0,05-1 s stufenlos einstellbar - mit IR-/UV-Filter und farbechter Sicht - Batterielebensdauer 3000 h

Anwendung: für alle elektrischen Schweißverfahren

Sichtfeld [mm]	Farbe	Art.-Nr.	EUR	KS
90 x 110	schwarz unlackiert	4000 370 229	255,00	YX02

Zubehör	Art.-Nr.	EUR	KS
Vorsatzscheibe außen, 5er Set für neo P550	4000 370 247	17,95 ¹⁾	YX02
Kopfband mit Befestigung, einzeln, f. 4000 370 227, 4000 370 232, 4000 370 241, 4000 370 245, 4000 370 394	4000 370 251	37,95	YX02
Stirnschweißband Baumwolle, waschbar, 2er-Set f. 4000 370 227, 4000 370 232, 4000 370 241, 4000 370 245, 4000 370 394	4000 370 257	8,95 ¹⁾	YX02
Komfortband für Kopfband, Baumwolle, 2 St./Set, f. 4000 370 227, 4000 370 232, 4000 370 241, 4000 370 245, 4000 370 394	4000 370 536	8,95 ¹⁾	YX02

¹⁾ Preis per Set**optrel®**

swiss made

**Schweißerschutzhelm
Vegaview2.5**

automatisch abdunkelnde Blendschutzkassette - Schutzstufen 8-12 (stufenlos einstellbar) - ein einfacher Knopfdruck auf der Außenseite des Schweißhelms aktiviert den Schleifmodus und schaltet die Hellstufe auf die Schutzstufe 2,5 - diese bietet eine um etwa 400 % verbesserte Durchsicht - Öffnungsverzögerung von 0,15 s - 1,0 s (stufenlos einstellbar) - LED Hinweis bei leeren Batterien und aktiviertem Schleifmodus - Klassifizierung: 1/1/1/2 Batterielebensdauer ca. 3000 h

Lieferumfang: Schweißerschutzhelm, Bedienungsanleitung, Aufbewahrungssack, Batterien und eine Vorsatzscheibe

Sichtfeld [mm]	Farbe	Art.-Nr.	EUR	KS
90 x 110	schwarz	4000 370 241	445,00	YX02

Zubehör	Art.-Nr.	EUR	KS
Vorsatzscheibe außen, 5er Set f. 4000 370 227, 4000 370 232, 4000 370 241, 4000 370 245, 4000 370 394	4000 370 256	38,95 ¹⁾	YX02
Innere Schutzscheibe, 5er Set f. 4000 370 227, 4000 370 232, 4000 370 241, 4000 370 245, 4000 370 394	4000 370 250	10,50 ¹⁾	YX02
Kopfband mit Befestigung, einzeln, f. 4000 370 227, 4000 370 232, 4000 370 241, 4000 370 245, 4000 370 394	4000 370 251	37,95	YX02
Stirnschweißband Baumwolle, waschbar, 2er-Set f. 4000 370 227, 4000 370 232, 4000 370 241, 4000 370 245, 4000 370 394	4000 370 257	8,95 ¹⁾	YX02
Komfortband für Kopfband, Baumwolle, 2 St./Set, f. 4000 370 227, 4000 370 232, 4000 370 241, 4000 370 245, 4000 370 394	4000 370 536	8,95 ¹⁾	YX02

¹⁾ Preis per Set



optrel®
swiss made

Schweißerschutzhelm Optrel e684

der optrel® e684 ist der perfekte Schweißerschutz wenn es um das Fügen von Aluminium, Chrom-Nickel-Legierungen, Sondermetalle und Stahl geht · dank dem durchgängigen stufenlosen Schutzstufenbereich von (Shade Level) SL 5 bis SL 13 eignet sich der e684 für alle Arten von Lichtbogen-Schweiß- und Schneidverfahren · Klassifizierung: 1/1/1/1

eine fehlerhafte Schweißnaht kann unter Umständen über Leben und Tod entscheiden · umso wichtiger ist darum ein perfekter Schweißerschutz · dieser macht die Schweißarbeiten sicherer, effizienter, genauer und komfortabler · dafür ist nur der Beste gut genug · geben Sie sich nicht mit weniger zufrieden

Das Modell e684 ist Ihnen ein treuer Partner speziell in den Anwendungsbereichen Fahrzeug- und Schienenfahrzeugbau, Chemie-, Behälter-, Maschinen- und Anlagenbau, Rohrleitungsbau und Schiffsbau.

Weniger ist zu wenig!

Sichtfeld [mm]	Farbe	Art.-Nr.	EUR	KS
90 x 110	silber lackiert	4000 370 245	549,00	YX02
Zubehör		Art.-Nr.	EUR	KS
Vorsatzscheibe außen, 5er Set f.		4000 370 256	38,95 ¹⁾	YX02
4000 370 227, 4000 370 232, 4000 370 241, 4000 370 245, 4000 370 394				
Innere Schutzscheibe, 5er Set f.		4000 370 250	10,50 ¹⁾	YX02
4000 370 227, 4000 370 232, 4000 370 241, 4000 370 245, 4000 370 394				
Kopfband mit Befestigung, einzeln, f.		4000 370 251	37,95	YX02
4000 370 227, 4000 370 232, 4000 370 241, 4000 370 245, 4000 370 394				
Stirnschweißband Baumwolle, waschbar, 2er-Set f.		4000 370 257	8,95 ¹⁾	YX02
4000 370 227, 4000 370 232, 4000 370 241, 4000 370 245, 4000 370 394				
Komfortband für Kopfband, Baumwolle, 2 St./Set, f.		4000 370 536	8,95 ¹⁾	YX02
4000 370 227, 4000 370 232, 4000 370 241, 4000 370 245, 4000 370 394				

¹⁾ Preis per Set

optrel®
swiss made



Schweißerschutzhelm crystal2.0

schwarz · Chrystal Lens Technology 2.0 bietet brillante Sicht fast wie durch ein Fensterglas · Autopilot · Schutzstufe 4-12 · Klassifizierung 1/1/1/2

Lieferumfang: Bedienungsanleitung, Reinigungsanleitung, Reinigungstuch, Solarzelle, 2 Lithium Knopfzellen (CR2032)

Anwendung: alle elektrische Schweißverfahren: Elektrodenschweißen (Stick Welding, SNAW) / MIG/MAG (Metall-Schutzgasschweißen, GNAW) / GNAW_Hochleistungsschweißen / Fülldrahtschweißen / WIG-Schweißen (TIG, GTAW) / Plasmaschweißen / Mikroplasmaschweißen / Plasmaschneiden / Gasschweißen / Schleifen im Schleifmodus

Modell	Sichtfeld [mm]	Farbe	Art.-Nr.	EUR	KS
crystal2.0	50 x 100	schwarz	4000 370 394	545,00	YX02
Zubehör			Art.-Nr.	EUR	KS
Vorsatzscheibe außen, 5er Set f.			4000 370 256	38,95 ¹⁾	YX02
4000 370 227, 4000 370 232, 4000 370 241, 4000 370 245, 4000 370 394					
Innere Schutzscheibe, 5er Set f.			4000 370 250	10,50 ¹⁾	YX02
4000 370 227, 4000 370 232, 4000 370 241, 4000 370 245, 4000 370 394					
Kopfband mit Befestigung, einzeln, f.			4000 370 251	37,95	YX02
4000 370 227, 4000 370 232, 4000 370 241, 4000 370 245, 4000 370 394					
Stirnschweißband Baumwolle, waschbar, 2er-Set f.			4000 370 257	8,95 ¹⁾	YX02
4000 370 227, 4000 370 232, 4000 370 241, 4000 370 245, 4000 370 394					
Komfortband für Kopfband, Baumwolle, 2 St./Set, f.			4000 370 536	8,95 ¹⁾	YX02
4000 370 227, 4000 370 232, 4000 370 241, 4000 370 245, 4000 370 394					

¹⁾ Preis per Set



7

optrel®
swiss made



Schweißerschutzhelm panoramaxx 2.5

vollautomatische Erkennung und Einstellung der Schutzstufe 5-12 · das Panorama-Sichtfeld je nach Kopfbandeinstellung bietet das 2,3 bis 6,3-fache Sichtfeld einer Standard-Blendschutzkassette · realistische Farbwahrnehmung durch einen speziell entwickelten UV-/IR-Filter · verfügt über die patentierte Autopilotfunktion ShadeTronic® · diese basiert auf einem einzigartigen Sensorkonzept, das die Helligkeit des Schweißbogens misst und dabei vollautomatisch die korrekte Dunkelstufe der Blendschutzkassette einstellt · mit leistungsstarker Solarzelle sowie einem aufladbaren Lithium-Polymer-Akku bestückt · Klassifizierung 1/1/1/2 · optrel IsoFit® headgear

Akkulebensdauer: 300 bis 500 Ladezyklen

Lieferumfang: Schweißerschutzhelm, Bedienungsanleitung, Aufbewahrungssack, Micro-USB-Ladekabel, Vorsatzscheibe, Nasenpad

Anwendung: für alle elektrischen Schweißverfahren

Modell	Sichtfeld [mm]	Art.-Nr.	EUR	KS
panoramamaxx	180 x 120	4000 370 242	579,00	YX02
Zubehör		Art.-Nr.	EUR	KS
Vorsatzscheibe außen, 5er Set f. panoramaxx		4000 370 248	46,95 ¹⁾	YX02
Vorsatzscheibe innen, 5er Set f. panoramaxx		4000 370 249	17,95 ¹⁾	YX02

¹⁾ Preis per Set

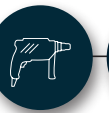
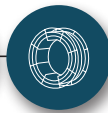

optrel®

swiss made



Schweißerschutzhelm Panoramaxx Quattro

schwarz · mit besten optischen Klassen 1/1/1/1 und farbrealistischer Panoramasicht · variable Schutzstufe mit ShadeTronic® 3/4-13 (manuell 8-13) · Öffnungsverzögerung mit FadeTronic, Schleifmodus, Empfindlichkeitsregulierung · optrel re-charge, optrel IsoFit® headgear
Lieferumfang: Bedienungsanleitung, Ersatz Vorsatzscheibe, Ladekabel
Anwendung: alle elektrischen Schweißverfahren: Elektrodenschweißen (Stick Welding, SMAW) / MIG/MAG (Metall-Schutzgasschweißen, GMAW) / GMAW Hochleistungsschweißen / Fülldrahtschweißen / WIG Schweißen (TIG, GTAW) / Plasmaschweißen / Plasmaschneiden / Gasschweißen / Schleifen im Schleifmodus / Nicht geeignet für Gas- und Laserschweißen!

Sichtfeld [mm]	Farbe	Art.-Nr.	EUR	KS
180 x 120	schwarz	4000 370 337	625,00	YX02

optrel®

swiss made



Schweißerschutzhelm Panoramaxx CLT

schwarz · mit Crystal Lens Technology und farbrealistischer Panoramasicht · variable Schutzstufe mit ShadeTronic® 2.0/4-12 (manuell 7-12) · Öffnungsverzögerung mit FadeTronic, Schleifmodus, Empfindlichkeitsregulierung · optrel re-charge, optrel IsoFit® headgear
Lieferumfang: Bedienungsanleitung, Ersatz Vorsatzscheibe, Ladekabel
Anwendung: alle elektrischen Schweißverfahren: Elektrodenschweißen (Stick Welding, SMAW) / MIG/MAG (Metall-Schutzgasschweißen, GMAW) / GMAW Hochleistungsschweißen / Fülldrahtschweißen / WIG Schweißen (TIG, GTAW) / Plasmaschweißen / Plasmaschneiden / Gasschweißen / Schleifen im Schleifmodus / Nicht geeignet für Gas- und Laserschweißen!

Sichtfeld [mm]	Farbe	Art.-Nr.	EUR	KS
180 x 120	schwarz	4000 370 338	675,00	YX02
Zubehör		Art.-Nr.	EUR	KS
Vorsatzscheibe außen, 5er Set f. panoramaxx		4000 370 248	46,95 ¹⁾	YX02
Vorsatzscheibe innen, 5er Set f. panoramaxx		4000 370 249	17,95 ¹⁾	YX02

¹⁾ Preis per Set

Schweißerschutzhelm WT colorPRO

ausgestattet mit einer selbstverdunkelnden elektronischen Kassette mit den DIN Schutzstufen 9-13 · mit Hilfe des linken Knopfes, der sich im oberen Teil der Kassette befindet, kann die Empfindlichkeit eingestellt werden, um zu vermeiden, dass der Schweißprozess durch Veränderungen der Helligkeit in der Umgebung negativ beeinflusst wird · die primäre Stromversorgung erfolgt über eine Solarzelle am Helm

Lieferung erfolgt im Karton

Sichtfeld [mm]	Farbe	Art.-Nr.	EUR	KS	
41 x 100	schwarz	4701 005 150	109,00	SA10	
Zubehör		VE	Art.-Nr.	EUR	KS
Vorsatzscheiben, außen, 90 x 110 mm		10	4701 005 116	14,25	SE05
Vorsatzscheibe, innen, 48 x 106 mm		10	4701 005 117	12,25	SE05
Kopfband inkl. Stirnband		1	4701 005 118	14,25	SE05
Stirnschweißband Baumwolle		1	4701 005 119	7,75	SE05



true color!



7

CleanSpace[®]
RESPIRATORS



CLEANSPACE™
REVOLUTIONÄRER ATEMSCHUTZ



SCHUTZ GEGEN
SCHADSTOFFE IN
DER LUFT



reddot award 2016
best of the best



7

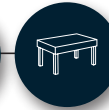
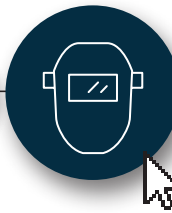

- Umgebungen mit hoher Staubbelastung – Steinbrüche, Bergwerke
- Schweißen, Schleifen
- Wartung und Reinigung

SICHER

- Voll zertifiziertes Überdruck-Atemschutzgerät mit Filtrationsleistung P3 TM3 für maximalen Schutz am Arbeitsplatz.
- Betriebsdauer von bis zu 8 Stunden.
- Für Portacount-DichtsitZprüfung geeignet.

TRAGEKOMFORT

- Die weiche Silikon-Atemmaske schließt luftdicht auf der Gesichtshaut ab und ist für optimale Sicherheit und Passform in drei Größen erhältlich.
- Das intelligente AirSensit™-System stellt abgestimmt auf Ihre individuelle Atemtätigkeit mit jedem Atemzug saubere Frischluft bereit.
- Kompakt und leichtgewichtig sitzt das Atemschutzgerät körpernah im Nacken des Trägers.

BETRIEBSKOSTEN

- CleanSpace2™ maximiert die Lebensdauer des Filters, da nur die tatsächlich eingeatmete Luft gefiltert wird.
- Die unkomplizierten Betriebsmodi minimieren den Zeitaufwand für Schulung, Bedienung und Reinigung.

KOMPATIBILITÄT

- Schweiß- und Schutzhelme
- Schutzbrillen, Vollsichtbrillen und Gesichtsschutz
- Gehörschutz

MÜHELOSE BEDienung

- Anpassung und Bedienung des Geräts geschehen im Handumdrehen.
- Filterwechsel erfolgt schnell und bedienerfreundlich.
- Mühevolle Reinigung und schnelle Akku-Ladezeit.

ZUVERLÄSSIGER SCHUTZ

- Die leichte Silikon-Atemmaske gewährleistet ausgezeichnete Abdichtung über lange Zeiträume hinweg.
- Robuster und zuverlässiger Mikroturbinen-Motor mit einer Lebensdauer von bis zu zehn Jahren.
- Hocheffiziente, plissierte Filter entfernen Fest- und Flüssigstoffpartikel aus der Atemluft.



CleanSpace®
HEALTH & SAFETY



Gebläse-Atemschutz CleanSpace2 PAF-0034

ohne Maske · nach **12942:1998+A2:2008 TM3** · ohne lästige Zuführschläuche und Kabel, daher größte Mobilität · der patentierte Mikroturbinen-Ringkernmotor erzeugt eine Luftzufuhr von bis zu 220 l/min mit einem einzigen beweglichen Antriebsteil · innerhalb der Atemmaske wird Überdruck erzeugt – ein eingebauter Drucksensor steuert hierbei den jeweils idealen Luftdurchfluss, um Kontaminierung zu verhindern · Anpassung und Bedienung des Gerätes geschehen im Handumdrehen · Filterwechsel erfolgt schnell und bedienerfreundlich · mühelose Reinigung und schnelle Akku-Ladezeit von nur 2 h · Akku-Standzeit von bis zu acht (8) h mit dem CleanSpace2™ Endurance Pack · kompatibel mit Schweiß- und Schutzhelmen, Schutzbrillen, Brillen, Gesichtsschirmen und Gehörschutz
Lieferumfang: Gebläseeinheit, Filter P3, Ladegerät, Kopfhalterung, Nackenpolster (dünn + dick), Durchflusstestkappe, Aufbewahrungstasche (Maske ist **nicht** im Lieferumfang enthalten)

Einsatzbereiche: Schweißen, Holzbearbeitung, Produktion, Gießereien, Bau, Wiederverwertungsanlagen, Notfalldienste, Bergbau, Landwirtschaft, verarbeitende Industrie, Schleifen, Heimwerken usw.

Werks-Nr.	Ausführung	Volumenstrom [l/min]	Art.-Nr.	EUR	KS
PAF-0034	ohne Maske inkl. P3 Filter	220	4740 002 000	559,00	YJ02

CleanSpace®
HEALTH & SAFETY



IP66

Gebläse-Atemschutz

CleanSpace™ Ultra Power System PAF-0070

gebläseunterstütztes Atemschutzsystem für IP Schutzart 66 · unter anderem konzipiert für den Einsatz in Dekontaminationsduschen

ohne Maske · gebläseunterstütztes Atemschutzsystem für **IP-Schutzart 66**, konzipiert für den Einsatz in Dekontaminationsduschen · voll zertifiziertes Überdruck-Atemschutzgerät mit Filtrationsleistung **TM3 P3** für maximalen Schutz am Arbeitsplatz · Betriebsdauer von bis zu 8 h · problemlos, angenehm und komfortabel zu tragen · keine Schläuche oder schweren Akku-Gürtel · leichte Konstruktion (500 g) für saubere Frischluft während einer ganzen Schicht · robust, zuverlässig und kosteneffizient · keine Wartung, einfache Reinigung · problemlose Einknopfbedienung · kompaktes CleanSpace-Konzept für Kompatibilität mit anderer PSA

Lieferumfang: Gebläseeinheit, Filter P3, Ladegerät, Nackenstütze (Gr.S,M,L), Kopfhalterung, Durchflusstestkappe, (Maske nicht im Lieferumfang enthalten)

Einsatzbereiche: für Dekontaminationsverfahren und Anwendungen mit viel Staub und Wasser, kann für Partikel- und Gasanwendungen verwendet werden, Beseitigung von Asbest, Umgang mit Chemikalien, Beseitigung von Blei, Infektionserreger

Werks-Nr.	Ausführung	Volumenstrom [l/min]	Art.-Nr.	EUR	KS
PAF-0070	ohne Maske inkl. P3 Filter	220	4740 002 021	1075,00	YJ02

CleanSpace®
HEALTH & SAFETY



IP66

Gebläse-Atemschutz CleanSpace™ EX Power System PAF-0060

ist auf **IP66** für Eigensicherheit in explosionsgefährdeten Bereichen zertifiziert, wie z. B. Petrochemie, chemische Behandlung, Untertage – Kohle, Öl und Gas

ohne Maske · voll zertifiziertes Überdruck-Atemschutzgerät mit Filtrationsleistung **TM3 P3** für maximalen Schutz am Arbeitsplatz · Betriebsdauer von bis zu 8 h · problemlos, angenehm und komfortabel zu tragen · keine Schläuche oder schweren Akku-Gürtel · leichte Konstruktion (500 g) für saubere Frischluft während einer ganzen Schicht · robust, zuverlässig und kosteneffizient · keine Wartung, einfache Reinigung · problemlose Einknopfbedienung · kompaktes CleanSpace™-Konzept für Kompatibilität mit anderer PSA

Lieferumfang: Gebläseeinheit, Filter P3, Ladegerät, Nackenstütze (Gr. S,M,L) Kopfhalterung, Durchflusstestkappe, (Maske nicht im Lieferumfang enthalten)

Einsatzbereiche: 2G, Zone 1 + 2, explosionsgefährdete oder zündfähige Bereiche, kann für Partikel- und Gasanwendungen, Staub und Wasser verwendet werden

Werks-Nr.	Ausführung	Volumenstrom [l/min]	Art.-Nr.	EUR	KS
PAF-0060	ohne Maske, inkl. P3 Filter	220	4740 002 020	1265,00	YJ02



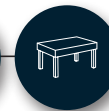
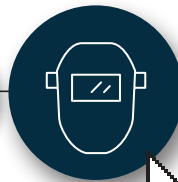
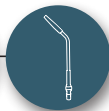

CleanSpace®
HEALTH & SAFETY



Halbmaske

CleanSpace™ PAF-0033 / PAF-1010 / PAF-0027

weich, hygienisch, antiallergisch – medizinische Silikonmaske · einfacher Clip-Mechanismus zum einfachen Trägerwechsel oder zur Entfernung zum Waschen · einfach zu reinigen · Ventil an der Vorderseite der Maske für sehr anstrengende Arbeitsbelastung oder plötzliche Ausatmung
Halbmaske nur für CleanSpace2 und Ultra System

Werks-Nr.	Ausführung	Größe	Art.-Nr.	EUR	KS
PAF-0033	mit Ausatemventil	klein	4740 002 023	84,95	YJ02
PAF-1010	mit Ausatemventil	mittel	4740 002 002	84,95	YJ02
PAF-0027	mit Ausatemventil	groß	4740 002 022	84,95	YJ02

CleanSpace®
HEALTH & SAFETY



Atemschutzvollmaske

CleanSpace™ PAF-1014 / PAF-1106

zur Verwendung mit den Cleanspace Ultra- und Cleanspace EX Atemschutzgeräten um ein hohes Schutzniveau und Komfort über einen langen Zeitraum zu bieten · der weltweit leichteste Full Face Mask Atemschutz für Partikel-, Gas- und Dampfschutz · aus **Silikon** · **(Lieferung ohne Filter)**
Vollmaske nur für EX und Ultra Power System erhältlich

Werks-Nr.	Ausführung	Größe	Art.-Nr.	EUR	KS
PAF-1014	ohne Filter, mit Polycarbonatscheibe	groß	4740 002 024	249,00	YJ02
PAF-1106	ohne Filter, mit Polycarbonatscheibe	klein	4740 002 029	249,00	YJ02

CleanSpace®
HEALTH & SAFETY



ATEX Halbmaske

CleanSpace™ PAF-0064 / PAF-0062 / PAF-0063

weich, hygienisch, antiallergisch – medizinische Silikonmaske · einfacher Clip-Mechanismus zum einfachen Trägerwechsel oder zur Entfernung zum Waschen · einfach zu reinigen · Ventil an der Vorderseite der Maske für sehr anstrengende Arbeitsbelastung oder plötzliche Ausatmung
ATEX Halbmaske nur für EX System!

Werks-Nr.	Ausführung	Größe	Art.-Nr.	EUR	KS
PAF-0064	mit Ausatemventil	klein	4740 002 051	125,00	YJ02
PAF-0062	mit Ausatemventil	mittel	4740 002 052	125,00	YJ02
PAF-0063	mit Ausatemventil	groß	4740 002 053	125,00	YJ02



4740 002 054



Filteradapter CleanSpace™

Werks-Nr.	Bezeichnung	Art.-Nr.	EUR	KS
PAF-0038	Filteradapter für CleanSpace2 & ULTRA	4740 002 008	45,95	YJ02
PAF-0078	Filteradapter für CleanSpace Ex system	4740 002 054	60,95	YJ02

Partikelfilter und Kombinationsfilter CleanSpace™

Partikelfilter für den Einsatz bei festen und flüssigen Partikeln (Stäube, Nebel, Dämpfe)

Kombinationsfilter - mit Filteradapter verwenden:

- A1 & A2: Für organische, Gasen und Dämpfe + Partikel
- ABE1: Für organische, anorganische und Saure Gase und Dämpfe + Partikel

- ABEK1: Für organische und anorganische Gase, Lösungsmittel, Ammoniak, Schwefeldioxid und Feinstaub

Werks-Nr.	Bezeichnung	Art.-Nr.	EUR	KS
PAF-0035	Partikelfilter PAF-0035 Schutzklasse TM3 STD, 3/Pk	4740 002 005	66,95	YJ02
PAF-0037	Partikelfilter PAF-0037 Schutzklasse TM3 Hohe Kapazität	4740 002 007	48,95	YJ02
PAF-0050	Kombinationsfilter PAF-0050 Schutzklasse A1 TM3 P SL R	4740 002 009	48,95	YJ02
PAF-0077	Kombinationsfilter PAF-0077 Schutzklasse A2 TM3 P SL R	4740 002 050	59,95	YJ02
PAF-0051	Kombinationsfilter PAF-0051 Schutzklasse ABE1 TM3 P SL R	4740 002 010	56,95	YJ02
PAF-0052	Kombinationsfilter PAF-0052 Schutzklasse ABEK1 TM3 P SL R	4740 002 049	59,95	YJ02
PAF-0087	Kombinationsfilter PAF-0087 Schutzklasse AXP2 TM2 (NR SL)	4740 002 011	57,95	YJ02



4740 002 005

CleanSpace®
HEALTH & SAFETY



CleanSpace®
HEALTH & SAFETY



4740 002 027

4740 002 006

Einwegpartikel Vorfilter & Schutzabdeckungen CleanSpace™

Werks-Nr.	Bezeichnung	Art.-Nr.	EUR	KS
PAF-0036	Vorfilter PAF-0036 für Standardfilter 10 St.	4740 002 006	24,95 ¹⁾	YJ02
PAF-0057	Vorfilter PAF-0057 für große Gehäusefilter 20 St.	4740 002 026	36,95 ¹⁾	YJ02
PAF-0058	Einwegschutzhülle PAF-0058 für CleanSpace™ Ultra & CleanSpace™ EX 20 St.	4740 002 027	36,95 ¹⁾	YJ02
PAF-0049	Einwegschutzhülle PAF-0049 für CleanSpace2™ schützt vor starker Verschmutzung, 25 St.	4740 002 015	45,95 ¹⁾	YJ02

¹⁾ Preis per Packung

CleanSpace®
HEALTH & SAFETY



4740 002 038

4740 002 047



4740 002 036



4740 002 057

Zubehör für alle CleanSpace™ Power Systems

Werks-Nr.	Bezeichnung	Art.-Nr.	EUR	KS
PAF-0025	Fit-Testadapter PAF-0025 (Portacount) für Halbmaske CleanSpace™ Ultra & CleanSpace™ EX	4740 002 038	155,00	YJ02
PAF-0028	Ausatemventil PAF-0028 für Halbmaske CleanSpace™ Ultra™ & CleanSpace™ EX, 2 St.	4740 002 036	36,95 ¹⁾	YJ02
PAF-0075	Helmhaken Gurt Zubehör PAF-0075 zum Einsatz mit einem Sicherheitshelm	4740 002 047	43,95	YJ02
PAF-1101	Ladegerät PAF-1101 passend für alle Modelle	4740 002 057	72,95	YJ02
PAF-1030	ELITE Kopfgeschirr PAF-1020 für Halbmaske, Stoff	4740 002 055	48,95	YJ02

¹⁾ Preis per Packung

CleanSpace®
HEALTH & SAFETY



4740 002 013

Zubehör für CleanSpace™ 2

Werks-Nr.	Bezeichnung	Art.-Nr.	EUR	KS
PAF-0030	Kopfhalterung CleanSpace2™, bequem, leicht und waschbar, geeignet für längere Hochbelastungsarbeiten oder wenn der Träger sehr mobil ist	4740 002 013	46,95	YJ02
PAF-0014	Dickes Nackenpolster CleanSpace™	4740 002 030	48,95	YJ02
PAF-0016	Dünnes Nackenpolster CleanSpace™	4740 002 031	48,95	YJ02

CleanSpace®
HEALTH & SAFETY



4740 002 040

4740 002 042



4740 002 028

4740 002 041

4740 002 034

Zubehör für CleanSpace™ ULTRA & EX

Werks-Nr.	Bezeichnung	Art.-Nr.	EUR	KS
PAF-0073	Kopfgeschirr PAF-0073 für Halbmaske aus dichtem glatten Gumi	4740 002 034	54,95	YJ02
PAF-0074	Dekontaminierungsaufsatzset CleanSpace™ ULTRA PAF-0074	4740 002 028	54,95 ¹⁾	YJ02
PAF-1016	Kopfhalterung KIT PAF-1016 für Vollmaske, Material: synthetischer Kautschuk	4740 002 040	54,95	YJ02
PAF-1028	Nackenstütze PAF-1028 klein, aus Polyethylen-Kunststoff	4740 002 056	42,95	YJ02
PAF-1012	Nackenstütze PAF-1012 mittel, aus Polyethylen-Kunststoff	4740 002 032	42,95	YJ02
PAF-1013	Nackenstütze PAF-1013 groß, aus Polyethylen-Kunststoff	4740 002 033	42,95	YJ02
PAF-1015	Fit Testadapter PAF-1015 für Vollgesichtsmaske PortaCount Adapter	4740 002 039	139,00	YJ02
PAF-1017	Brillen-Kit PAF-1017 für Vollgesichtsmaske für alle Gesichtsgrößen	4740 002 041	159,00	YJ02
PAF-1018	Visier-Anti-Kratz Schutzfolie PAF-1018 für Vollgesichtsmaske zum abziehen, 10 Stück	4740 002 042	54,95 ²⁾	YJ02
PAF-1019	Ausatemventil PAF-1019 für Vollgesichtsmaske, 2 St.	4740 002 043	34,95 ²⁾	YJ02
PAF-1020	Einatemventil PAF-1020 für Vollgesichtsmaske, 6 St.	4740 002 044	34,95 ²⁾	YJ02
PAF-1021	Ausatemventilabdeckung PAF-1021 für Vollgesichtsmaske, 2 St.	4740 002 045	34,95	YJ02
PAF-1022	Innenmasken-Set PAF-1022 für Vollgesichtsmaske, klein	4740 002 046	109,00	YJ02
PAF-1027	Innenmasken-Set PAF-1022 für Vollgesichtsmaske, mittelgroß	4740 002 048	109,00	YJ02

¹⁾ Preis per Set, ²⁾ Preis per Packung

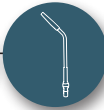

Schweißerschutzschild

aus glasfaserverstärktem Kunststoff · gekrümmte Form · mit Kunststoff-Handgriff · mit DIN-9-Glas und Vorsatzglas
Zubehör bitte separat bestellen.

Sichtfeld [mm]	Ausführung	Art.-Nr.	EUR	KS
90 x 110	mit DIN-9-Glas und Vorsatzglas	4000 370 205	24,95	YU02



Freisichtschutzschild

aus glasfaserverstärktem Kunststoff · mit Kunststoff-Mechanik und Kunststoff-Griff · mit DIN-9-Glas und Vorsatzglas
Zubehör bitte separat bestellen.

Sichtfeld [mm]	Ausführung	Art.-Nr.	EUR	KS
90 x 110	mit DIN-9-Glas und Vorsatzglas	4000 370 207	21,95	YU02

Schweißerkopfschutzhaube

aus glasfaserverstärktem Kunststoff · mit Kunststoffband · stufenlose Verstellung mittels Ratsche · mit DIN-9-Glas und Vorsatzglas
Zubehör bitte separat bestellen.

Sichtfeld [mm]	Ausführung	Art.-Nr.	EUR	KS
90 x 110	mit DIN-9-Glas und Vorsatzglas	4000 370 211	26,95	YU02

Ersatzgläser für Schweißerschutzschilde

Ausführung	Glasgröße [mm]	Farbe	VE	Art.-Nr.	EUR	KS
für Schweißerschutzschild	90 x 110	farblos	100 +	4000 370 215	0,45 ¹⁾	YU03
DIN 9	90 x 110	grün	100 +	4000 370 217	2,05 ¹⁾	YU03
DIN 10	90 x 110	grün	100 +	4000 370 219	2,05 ¹⁾	YU03
DIN 11	90 x 110	grün	100 +	4000 370 218	2,05 ¹⁾	YU03
DIN 12	90 x 110	grün	100 +	4000 370 220	2,05 ¹⁾	YU03
DIN 13	90 x 110	grün	100	4701 005 043	1,90 ¹⁾	YU03
DIN 9, verspiegelt	90 x 110	grün	100	4701 005 049	2,95 ¹⁾	YC07
DIN 10, verspiegelt	90 x 110	grün	100	4701 005 050	2,95 ¹⁾	YC07
DIN 11, verspiegelt	90 x 110	grün	100	4701 005 051	2,95 ¹⁾	YC07
DIN 12, verspiegelt	90 x 110	grün	100	4701 005 052	2,95 ¹⁾	YC07
DIN 13, verspiegelt	90 x 110	grün	100	4701 005 053	2,95 ¹⁾	YC07
CR-39	90 x 110	gelb	10	4701 005 055	2,50 ¹⁾	YU03
CR-39	90 x 110	klar	10	4701 005 056	1,40 ¹⁾	YC07

¹⁾ Preis per St.



Kopfhaube BRISTOL

aus Qualitäts-Rindnarbenleder · mit Nacken-/Schulterschutz

Ausführung	Art.-Nr.	EUR	KS
m.Nacken-/Schulterschutz	4706 003 040	12,95	YU09

WELDAS®



EN ISO 11611
Klasse 2 A1, A2

Schweißerkopfschutzhaube

flammenhemmendes Gewebe mit Klettverschluss · die Befestigung an den Helm erfolgt ebenfalls mit Klettverschluss

EN ISO 11611:2015 Kl. 1/A1+A2
TÜV BP 60148742 0001
TÜV 21220109 002

Ausführung	Farbe	VE	Art.-Nr.	EUR	KS
mit Klettverschluss	blau	5	4702 005 032	13,95	YE00
mit Klettverschluss	rot	1	4702 005 033	13,95	YE00



AUGENSCHUTZ

Das menschliche Auge:

Die Hornhaut: In direktem Kontakt mit der Umwelt spielt sich eine wichtige Rolle bei der Transmission von Lichtstrahlen. Sie ist das Gebilde des menschlichen Körpers mit der höchsten Empfindlichkeit.

Die Pupille: Lichtkontrolleur in der Mitte der Iris, sie arbeitet wie eine Blende einer Kamera. Ihr Durchmesser verändert sich mit der Helligkeit.

Die Linse: Ermöglicht dank eines Kontrollmuskels die Scharfeinstellung (nahes Sehen, fernes Sehen). Mit dem Alter verliert dieser Muskel an Kraft und beeinträchtigt das Nahsehen. Die Linse kann durch lange Einwirkung von IR- (Infrarot)- und UV (Ultraviolett)-Licht ihre Transparenz verlieren, was den Sehverlust zur Folge hat.

Die Netzhaut: Hier laufen alle Lichtstrahlen zusammen. Sie überträgt durch den optischen Nerv alle Informationen ans Gehirn, damit Sie das Gesehene wahrnehmen können. Verbrannte Netzhautzellen sind für immer verloren, was einen irreversiblen Sehverlust zur Folge hat.

Gefahren für die Augen in der Arbeitswelt:

Die Augen, unser wichtigstes Sinnesorgan, sind empfindlich gegen vielfältige Gefährdungen. Daher werden verschiedenartige Formen der Schutzausrüstung (z.B. Bügelbrillen, Vollsichtschutzbrillen, Schweißer-Schutzbrillen, Schutzbrille mit Helmbefestigung, Visiere) für die Augen angeboten.

Das Auge oder auch das Gesicht kann durch folgende Einflüsse geschädigt werden:

- Mechanisch (wie Stoß, Stäube und Festkörper, wie z.B. Späne, Splitter, Körner),
- Optisch (je nach Wellenlänge Unterscheidung in UV-, IR-Strahlung, sichtbares Licht),
- Laserstrahlung
- Chemisch (Dämpfe, Nebel, Rauch, Säuren, Laugen, Lösungen)
- Thermisch (geschmolzene Metallspritzer, Wärmestrahlung, heiße Flüssigkeiten)
- Besondere Einwirkungen (Röntgenstrahlen, Störlichtbogen, biologische Einwirkungen usw.)



7

Bedeutung der EN-Kennzeichnungen / Normen:

Grundstandards:

- EN165** – Persönlicher Augenschutz – Wörterbuch genormter Begriffe im Augenschutz
- EN166** – Persönlicher Augenschutz – Allgemeine Anforderungen
- EN167** – Persönlicher Augenschutz – Optische Prüfverfahren
- EN168** – Persönlicher Augenschutz – Nicht-Optische Prüfverfahren

Standards nach Filtern (Linsen):

- EN169** – Filter für Schweißarbeiten und bei verwandten Verfahren
- EN170** – Filter zum Schutz vor Ultraviolettstrahlen (UV)
- EN171** – Infrarot (IR-Filter) EN172 – Sonnenschutzfilter für die Industrie

Schweißen:

- EN175** – Geräte für Augen- und Gesichtsschutz beim Schweißen und bei verwandten Verfahren
- EN207** – Filter für Laserstrahlung
- EN379** – Schweißerschutzfilter

In vielen Fällen ist mit dem Zusammentreffen mehrerer dieser Gefährdungen zu rechnen. So treten z.B. beim Schweißen neben optischen auch mechanische und thermische Einflüsse auf. Beim Austreten von Flüssigkeiten oder Gasen unter hohem Druck ist mit mechanischen, chemischen und thermischen Gefährdungen zugleich zu rechnen.

Scheibenmaterial, Scheibentönungen/Filterauswahl:

	Polycarbonat: Mechanische Arbeiten unter guten Sichtbedingungen
	Acetat: Chemielabore, Lackiererei, Umgebungen mit hoher Luftfeuchtigkeit
	Klare Sichtscheibe: schützt vor UV-Licht, geeignet z.B. zum Schutz gegen Schleifpartikel, bietet besonders scharfe Durchsicht – EN166, EN17, Scheibenkennzeichnung: 2C-1.2
	Gelbe Sichtscheibe: absorbiert ultraviolettes Licht, wo scharfes Sehen und Kontrast erforderlich ist, filtert trübes Licht heraus, gut geeignet für Außenarbeiten bei Dämmerung oder im Halbdunkel oder an nebeligen Tagen (nicht zum Autofahren) – EN166, EN170, Scheibenkennzeichnung: 2-1.2
	Graue Sichtscheibe: reduziert Blendung und grelles Licht, bietet gute Farberkennung (wichtig für städtische Arbeitsnehmer und Streckenposten) – EN166, EN172
	I/O. – Indoor / Outdoor: ideal für den Einsatz bei wechselnden Lichtverhältnissen (Innen- und Außenbereich). Reflektiert Sonnenlicht ohne zu stark abzudunkeln. Schutz vor mechanischen Gefahren. – EN166, EN172
	Blau verspiegelt: Ideal für den Einsatz bei Außenarbeiten sowie Schutz vor starker Sonneneinstrahlung. – EN166, EN172
	IR: für Schweißarbeiten geeignet. Es werden unterschiedliche Schutzstufen angeboten:



Augenschutz mit Sehschärfe bzw. Korrektionschutzbrillen sind auf Anfrage erhältlich!

Augenschutz – gewusst wie! Leicht verletzbar – einfach zu schützen!

Damit die Brillenauswahl für den Einsatzbereich erfolgen kann, sind sowohl Sichtscheiben wie auch Fassungen mit Kennbuchstaben und Ziffern versehen.



Bedeutung der Bügelkennzeichnung:

Beispiel:	x-EN166-S CE
Kennbuchstabe Hersteller:	x
Kennzeichnung/Norm:	EN166
Mechanische Festigkeit:	S (erhöhte Festigkeit)



Bedeutung der Scheibenkennzeichnung:

Beispiel:	C-1.2 X 1S-166 S CE
Schutzstufe:	2C (UV-Schutzfilter mit guter Farberkennung)
Schutzstufe (Filter):	1.2 (klar – 100% - 74,4 %)
Kennbuchstabe Hersteller:	x
Optische Klasse:	1
Kennzeichnung/Norm:	EN166
Mechanische Festigkeit:	S (erhöhte Festigkeit)



7

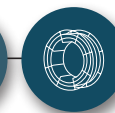
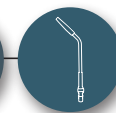

Schutzstufe			
Vorzahl		VLT-Bereiche	
Keine	Schweißen	1,2	Klar
2	UV-Schutzfilter	1,7	IN/OUT, UVR, klar verspiegelt
2C oder 3	UV-Schutzfilter mit guter Farberkennung	2,5	Bronze, braun, rauch
4	Infrarot-Schutzfilter	3,1	Dunkelbronze, dunkelgrau, rauch, blau oder rot verspiegelt
5	Sonnenschutzfilter	3,4,5,...11	Schweißen
6	Sonnenschutzfilter mit Infrarot-Spezifikationen		

Optische Klasse	
1	Für Arbeiten mit besonders hohen Anforderungen an die Sehleistung für den Dauergebrauch sowie für Vorsatzscheiben, keine optische Verzerrung
2	Für Arbeiten mit durchschnittlichen Anforderungen an die Sehleistung
3	Nur in Ausnahmefällen für grobe Arbeiten ohne größere Anforderungen an die Sehleistung und nicht für den Dauergebrauch

Schutz gegen Teilchen hoher Geschwindigkeiten								
Mech. Festigkeit Kurzzeichen	Mechan. Festigkeit Anforderung	Max. Geschwindigkeit	Stahlkugel	Gewicht	Scheibenmaterial	Brillen	Vollsichtbrillen	Visiere
A(T)	Hohe Schlagenergie	190 m/s	Ø 6 mm	0,86 g	Polycarbonat			X
B(T)	Mittlere Schlagenergie	120 m/s	Ø 6 mm	0,86 g	Polycarbonat		X	X
F(T)	Niedrige Schlagenergie	45 m/s	Ø 6 mm	0,86 g	Polycarbonat, Azetat	X	X	X
S	Erhöhte Schlagenergie	5,1 m/s	Ø 22 mm	43 g	CR39, Sicherheitsglas	X	X	X

T: Wenn dem Buchstabe der Schlagenergie (F, B oder A) der Buchstabe T folgt, schützt die Fassung gegen Schlagenergie mit extremen Temperaturen (-5 °C / +55 °C)

Weitere Schutzkennzeichnungen/ Zusatzanforderungen	Schutz vor
K	Beschädigung durch kleine Teilchen (verkratzen)
N	Beständigkeit gegen Beschlagen (antifog)
T	Widerstand gegen Stöße (äußerste Temperatur -5 °C / +55 °C)
H	Tragekörper für kleine Kopfgrößen
R	Verstärkte Reflexion von IR (>60 %)

Anwendungsbereiche					
Kurzzeichen		Verwendungsbereich	Brillen	Vollsichtbrillen	Visiere
Keines	Grundverwendung	Nicht festgelegte mechanische Risiken und Gefährdung durch ultraviolette, sichtbare und infrarote Strahlung und Sonneneinstrahlung	X	X	X
3	Flüssigkeiten	Flüssigkeiten (Tropfen und Spritzer)		X	X
4	Grobstaub	Staub mit einer Korngröße >5 µm		X	X
5	Gas- und Feinstaub	Gase, Dämpfe, Nebel, Rauch und Staub mit einer Teilchengröße <= 5 µm		X	
8	Störlichtbogen	Elektrischer Lichtbogen bei Kurzschluss in elektrischen Anlagen			X
9	Schmelzmetall und heiße Festkörper	Spritzer von Schmelzmetallen und Durchdringen heißer Festkörper			



PROMAT



Schutzbrille Daylight Basic

EN 166 · kratzfeste Polycarbonatscheiben · 100 % UV-Schutz bis 385 nm · leichte, beschlagfreie und komfortable Brille

Ausführung	Scheibenkennzeichnung	Art.-Nr.	EUR	KS
Bügel schwarz, Scheibe klar	2C-1.2 nwTec 1 FT 166 FT CE	4000 370 018	3,35	PK00
Bügel schwarz, Scheibe smoke	5-3.1 nwTec 1 FT 166 FT CE	4000 370 019	3,35	PK00

PROMAT



Schutzbrille Daylight One

EN 166 · hochschlagzähe Polycarbonatscheiben · kratzfest · 100 % UV-Schutz bis 385 nm · beschlagfrei · leichte, modische Brille

Ausführung	Scheibenkennzeichnung	Art.-Nr.	EUR	KS
Bügel klar, Scheibe klar	2C-1.2 nwTec 1 FT 166 FT CE	4000 370 002	4,95	PK00
Bügel schwarz, Scheibe smoke	5-3.1 nwTec 1 FT 166 FT CE	4000 370 003	4,95	PK00

PROMAT



Schutzbrille DAYLIGHT PREMIUM

EN 166 · splitterfreie Polycarbonatgläser · Optikkategorie 1 · anti-scratch-beschichtet · 100 % UVA- + UVB-Schutz durch Verwendung von UV-400-Scheiben · beschlagfrei · Ultra Light Concept · hochwertige Kunststofffassungen · höchster Komfort und höchste Sicherheit

Ausführung	Scheibenkennzeichnung	Art.-Nr.	EUR	KS
Bügel dunkelblau, Scheibe klar	2C 1.2 1S CE	4000 370 080	9,25	PK00
Bügel dunkelblau, Scheibe smoke	2C 3/5-3.1 1S CE	4000 370 081	9,25	PK00
Bügel dunkelblau, Scheibe gelb	2C 1.2 1S CE	4000 370 082	9,25	PK00

Honeywell



Schutzbrille Op-Tema

EN 166-1FT · Einscheibenbrille · beschlaghemmende Fogban-Scheibe · Bügellänge und Bügelneigung verstellbar · weiches, anpassbares Nasenteil

stufenlos einstellbares FLEXICORD-Band: die abgenommene Brille hängt griffbereit am Hals

Ausführung	Scheibenkennzeichnung	Art.-Nr.	EUR	KS
Bügel blau, Scheibe klar	2C-1.2 HON 1 FTK	4000 370 041	7,75	YC00



Schutzbrille

EN 166 · für Besucher · volltransparentes Polycarbonat · schlagbeständig · leicht für Brillenträger geeignet

Ausführung	Scheibenkennzeichnung	Art.-Nr.	EUR	KS
Scheiben klar	1 F	4000 370 031	2,75	YK05

3M

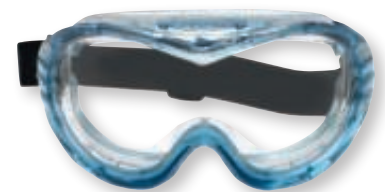

Vollsichtschutzbrille Fahrenheit FheitSA

EN 166 · mit Acetatscheibe · Beschichtung Hardium + UV-Filter · Kopfband Neopren · weicher, großer, kristallklarer PVC-Rahmen · aerodynamische Form mit zylindrischer Scheibe für 180° verzerrungsfreie Sicht · **dieses Modell wurde speziell zum Tragen über Korrektionsbrillen, Staubmasken oder Atemschutz entwickelt** · unbelüftete Version bietet Schutz vor Flüssigkeiten, Staub sowie Gas und Rauch · wird im praktischen Mikrofaserbeutel geliefert, der als Brillenputztuch genutzt werden kann für Arbeiten mit Chemikalien geeignet

Ausführung	Scheibenkennzeichnung	Art.-Nr.	EUR	KS
Acetatscheibe klar	2C-1.2 3M 1 B 9	4000 370 052	16,75	YC01

PROMAT



Vollsichtschutzbrille DAYLIGHT TOP

EN 166 · Panoramablickfeld · schlagzähe Scheibe aus Polycarbonat · beschlagfrei · optische Güteklasse 1 · Rahmen aus zwei Komponenten für maximalen Tragekomfort · **geeignet für Brillenträger** · Kombination mit Halbmasken möglich · verstellbare Gummibandänderung · indirekte Belüftung

Ausführung	Scheibenkennzeichnung	Art.-Nr.	EUR	KS
Rahmen blau, Scheibe klar	nwTec 1 BT 9 O CE	4000 370 055	11,25	PK00

Honeywell



Gesichtsschutzschirm Supervizor SB600

mit Kopfhalterung · universell einsetzbar · bequem sitzende, individuell einstellbare Kopfhalterung · großer Stirnschutz · komplett mit transparenter Schutzscheibe aus Polycarbonat – **EN166 1 B 3 9**

Ausführung	Art.-Nr.	EUR	KS
großer Stirnschutz	4000 370 537	48,95	YC20



Vollsichtschutzbrille

EN 166 · aus Kunststoff · mit seitlichen Entlüftungslöchern · verstellbares Gummiband
über Korrektionsbrillen tragbar

Ausführung	Scheibenkennzeichnung	VE	Art.-Nr.	EUR	KS
Kunststoffscheibe klar	nwTec 1 BT 9 O CE	10	+ 4000 370 022	2,30 ¹⁾	YK05

¹⁾ Preis per St.

UNIVET
OPTICAL TECHNOLOGIES



Vollsichtschutzbrille 601

EN 166, EN 169, EN 175 · High-Tech Vollsichtbrille mit breitem Sehfeld · indirekte Belüftung · verstellbares Elastikband und weicher Rahmen ermöglichen optimale Anpassung an das Gesicht

Ausführung	Scheibenkennzeichnung	Art.-Nr.	EUR	KS
Rahmen grau / Scheibe grün IR5	5 U 1 B 9 K N CE	4000 370 136	27,95	YK04

Honeywell



Gesichtsschutzschirm Supervisor SA66

mit Helmhalterung · robuste Ausführung · aus Alu · extrem hitze- und korrosionsbeständig · **das U-förmige Profil lässt sich einfach von vorn auf jeden Schutzhelm aufstecken und wird hinten durch eine Feder auf dem Helm gehalten** · Schirm hochklappbar · komplett mit transparenter Acetat-Schutzscheibe – **EN166 1 F3**

Ausführung	Art.-Nr.	EUR	KS
mit Helmhalterung	4000 370 544	46,95	YC20

Schmerler
GSF · SCHUTZBRILLEN · OPTISCHE FABRIK



Schutzbrille

EN 166 · aus Nylon mit Seitenblenden · in der Länge verstellbare Bügel · Glasgröße 62 x 52 mm

Ausführung	Scheibenkennzeichnung	Art.-Nr.	EUR	KS
Bügel schwarz, Scheibe klar	IPB 1 S	4000 370 013	4,05	YK04



Schutzbrille

EN 166 · aus Nylon · mit Seitenblenden · in der Länge verstellbare Bügel · geteilte Fassung und Rändelschrauben · Glasgröße 62 x 52 mm

Ausführung	Scheibenkennzeichnung	Art.-Nr.	EUR	KS
Bügel schwarz, Scheibe klar	MG 1 S	4000 370 014	5,95	YK04



Schweißerbrille

EN 166 · EN 169 · aus Nylon · mit Seitenblenden · geteilte Fassung und Rändelschrauben · verstellbare Bügellängen · Glasgröße 62 x 52 mm

Ausführung	Art.-Nr.	EUR	KS
Rahmen schwarz, Scheibe grün DIN 5	4000 370 101	6,50	YK04



Schweißerbrille SecureFit™ SF600

EN166 (AS/AF/UV-IR) · optische Klasse 1 – modernes Zwei-Scheiben-Design · 3M™-Bügeldruckverteilungstechnologie sorgt für sicheren und bequemen Sitz · Scotchgard™ Anti-Fog-Beschichtung bietet exzellenten Schutz vor dem Beschlagen und guten Anti-Kratzschutz · breite, flexible Bügel für robusten Seitenschutz und ideal für kombinierten Einsatz mit Kapselgehörschutz · Gewicht ca. 27 g

Ausführung	Art.-Nr.	EUR	KS
Bügel grau, Scheibe grün IR 5,0	8000 326 974	23,95	YC01



Schweißerbrille

EN 166, EN 169 · EN 175 · aufklappbar · mit klaren Gläsern und hochklappbaren DIN 5-Gläsern · Scheiben-Ø 50 mm · verstellbares Kopfband

Ausführung	Art.-Nr.	EUR	KS
Rahmen blau, Scheibe innen klar, Scheibe außen DIN 5	4000 370 106	6,95	YK05



Schweißerbrille CARINA KLEIN DESIGN™ 12799

EN 166 1 FT · EN 169 · sehr leichte, dennoch extrem robuste Schweißerschutzbrille · angenehm dichter Sitz mit großem Seitenschutz · 100 % UV-Schutz · beschlagfrei und kratzfest · einstellbare Bügellänge und Bügelneigung · auch als Überbrille für Korrektionsbrillen- und EKASTU-Atemschutzmaskenträger konstruiert

Ausführung	Art.-Nr.	EUR	KS
Rahmen schwarz, Scheibe grün IR 4-5	4000 370 116	12,75	YK04



Schweißerbrille 5X1

EN 166, EN 169 (AS, AF) · vielseitig einsetzbar und kundenspezifisch anpassbar · X-Generation 5X1 wurde entwickelt, um höchsten Tragekomfort und optimalen Schutz in jeder Arbeitssituation zu gewährleisten

Ausführung	VE	Art.-Nr.	EUR	KS
Bügel metallgrau/grün / Scheibe grün IR5	10	4000 370 137	19,50	YK04

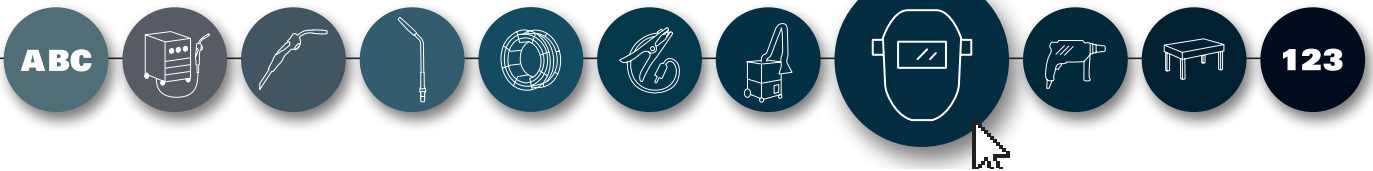

ATEMSCHUTZ

Werden bei Tätigkeiten Stäube, Gase oder Dämpfe frei und ist keine effektive Absaugung dieser Gefahrstoffe vorhanden, muss Atemschutz getragen werden. Für Schadstoffe sind Grenzwerte festgelegt, die am Arbeitsplatz nicht überschritten werden dürfen (MAK – Maximale Arbeitsplatzkonzentration, TRK = Technische Richtkonzentration). Ist die Konzentration höher, muss man sich gegen sie schützen. Gefährdungsbeurteilungen sind gemäß DGUV Regel 112-190 durchzuführen.

Vorschriften und Normen

Nach VGB1 § 4 (2) hat der Unternehmer Atemschutz zur Verfügung zu stellen, wenn Versicherte gesundheitsschädlichen, insbesondere giftigen, ätzenden oder reizenden Gasen, Dämpfen, Nebeln oder Stäuben ausgesetzt sein können.

Der Bereich Atemschutz ist der Kategorie III (tödliche Gefahren oder irreversible Schäden) zugeordnet.

Es gibt folgende Atemschutzprodukte:

1.) Partikelatemschutz:

Partikelatemschutz (**EN149**) bestehen zum größten Teil aus dem Filtermaterial selbst und bieten Schutz vor Staub, Rauch, Mikroorganismen und Nebel. Aus hygienischen Gründen sind Sie meist nur den einmaligen Gebrauch ausgelegt. Aktivkohlezusätze können zusätzlich gegen belästigende Gerüche hilfreich sein, schützen jedoch nicht vor schädigenden Gasen und Dämpfen.

Klasseneinteilung der Partikelfilter (EN149:2001 + A1:2009)

- Partikelfilter Schutzstufe P1 bzw. FFP1: gegen ungiftige Stäube und Aerosole auf Wasser- und Ölbasis. Nicht gegen CMR-Stoffe, radioaktive Partikel, Enzyme, sowie luftgetragene biologische Arbeitsstoffe der Risikogruppen 2 und 3. Bis zum 4-fachen des erlaubten Grenzwertes einsetzbar (AGW – allgemeiner Grenzwert).
- Partikelfilter Schutzstufe P2 bzw. FFP2: gegen ungiftige Stäube und Aerosole auf Wasser- und Ölbasis. Zusätzlich gegen CMR-Stoffe und luftgetragene biologische Arbeitsstoffe der Risikogruppen 2 und 3 wenn eine Gefährdungsbeurteilung vorliegt. Bis zum 10-fachen des Grenzwertes erlaubt.
- Partikelfilter Schutzstufe P3 bzw. FFP3: gegen gesundheitsschädliche Stäube und Aerosole auf Wasser- und Ölbasis. Gegen CMR-Stoffe, radioaktive Partikel, Enzyme, sowie luftgetragene biologische Arbeitsstoffe der Risikogruppen 2 und 3. Bis zum 30-fachen des Grenzwertes einsetzbar.

Der neue Allgemeine Staubgrenzwert: 1,25 mg/m³

Die Technische Regel für Gefahrstoffe (TRGS 900) besagt, dass Belastungen am Arbeitsplatz durch Stäube auf mögliche Gefährdungen hin bewertet werden müssen. Es gilt der neue Grenzwert von 1,25mg/m³ (alveolengängiger Staub). Die Übergangsfrist für die Umsetzung der neuen Regel ist der 31.12.2018. Staubbelastete Arbeitsplätze müssen nach der neuen TRGS900 hin überprüft werden und erfordern ggf. höhere Schutzmaßnahmen als bisher.

2.) Gase-/Dämpfe-Atemschutz:

bietet Schutz vor Gasen, Dämpfen und/oder Partikeln wobei die entsprechenden Filter in Gasfilter, Kombinationsfilter, Mehrbereichsfilter und Mehrbereichs-Kombinationsfilter unterteilt werden. Die Filterart bestimmt die Schutzwirkung und den Schutzfaktor. Zum Schutz gegen Dämpfe und Gase oder gegen Partikel oder Kombinationen davon.

- **Halbmasken (EN 140)** umschließen den Nasen-, Mund- und Kinnbereich
- **Vollmasken (EN 136)** bedecken das gesamte Gesicht und bieten somit einen zusätzlichen Augenschutz

Erläuterung von CMR		Weitere Kennzeichnungen	
C	cancerogen (krebserzeugend)	R	reusable (wiederverwendbar)
M	mutagen (erbgutverändernd)	NR	non reusable (nicht wiederverwendbar)
R	eprokationstoxisch (fortpflanzungsgefährdend)	D	Dolomitstaubgeprüft



3.) Gebläse und Druckluftatemschutz:

zum Schutz vor extremer Schadstoffbelastung

Gebläsefiltergeräte: Die Umgebungsluft wird angesaugt und durch die auswechselbaren Filter gereinigte Luft über eine Haube oder Maske dem Anwender zugeführt. Erhöhter Tragekomfort.

Je nach Schadstoffen sind geeignete Atemfilter auszuwählen!

Die Standzeit von Filtern ist von verschiedenen Einflussfaktoren (z.B. Schadstoffart, Umgebungstemperatur, Schadstoffkonzentration, Luftfeuchtigkeit) abhängig.

Einteilung der Filtertypen/-klassen:			
Filtertyp	Kennfarbe	Hauptanwendung (Schadstoffart)	Klasse
A	braun	Organische Gase und Dämpfe mit Siedepunkt >65°C	1,2,3
AX	braun	Organische Gase und Dämpfe mit Siedepunkt <65°C der -Niedrigsieder-Gruppen 1 und 2 - (siehe BG-Vorschriften)	-
B	grau	Anorganische Gase und Dämpfe wie: Blausäure (Hydrogencyanid), Chlor, Schwefelwasserstoff (Hydrogensulfid), jedoch nicht gegen Kohlenmonoxid	1,2,3
E	gelb	Saure Gase, wie z.B. Chlorwasserstoff (Salzsäuredampf) und Schwefeldioxid	1,2,3
K	grün	Ammoniak und organische Ammoniak-Derivate	1,2,3
SX	violett	Spezielle Gase wie auf dem Filter angegeben	-
NO	blau	Nitrose Gase (z.B. NO, NO ₂ ; NO _x)	-
HG	rot	Quecksilberdampf und Quecksilberverbindungen	-
Reaktor	orange	Radioaktives Jod inkl. Jodmethan	-
CO	schwarz	Kohlenmonoxid	-
P	weiß	Partikeln	1,2,3

Klasseneinteilung der Gasfilter

	Klasse:	1	2	3
	Aufnahmevermögen:	niedrig	mittel	hoch
	Schadstoff-Grenzwert:	0,1 Vol. % (1000ppm)	0,5 Vol. % (5000ppm)	1,0 Vol. % (10.000ppm)

Höheres Aufnahmevermögen:

- = längere Standzeit bei gleicher Gaskonzentration
- = bei höheren Schadstoffkonzentrationen einsetzbar

Das Verfallsdatum ist auf den einzelnen Filtern vermerkt. Geöffnete Gas- und Kombinationsfilter sind spätestens 6 Monate nach dem Öffnen zu ersetzen. Die Lagerzeit von Partikeln liegt bei ca. 4 Jahren. Die Gebrauchsdauer von Filtern ist beschränkt und hängt von der Filterklasse, den Umgebungsbedingungen sowie der Atemleistung des Benutzers ab. Gasfilter sind dann auszutauschen, wenn der Geruch bzw. Geschmack des Gases spürbar wird. Partikelfilter und partikelfiltrierende Masken nach einer Schicht bzw. wenn der Atemwiderstand merklich ansteigt.

Bedeutung der EN-Kennzeichnung/Normen:

- EN136 – Vollmasken
- EN140 – Halbmasken
- EN141 – Gasfilter und Kombinationsfilter
- EN 143 – Partikelfilter
- EN 149 – Filtrierende Halbmasken zum Schutz gegen Partikel
- EN 403 – Filter Fluchtgeräte
- EN 405 – Filtrierende Halbmasken m. Ventil zum Schutz gegen Gase oder Partikel
- EN 529 – Atemschutzgeräte-Empfehlung für Auswahl, Einsatz, Pflege und Instandhaltung – Leitfaden

PROMAT



Atemschutzmaske Snake FFP1

ohne Ventil · gegen nicht gesundheitsgefährdenden Staub, feste und wässrige Partikel und Aerosole bis zum 4-fachen des Grenzwertes · Filterklasse: **DIN EN 149:2001 FFP1 NR** · vorgeformter und schaumstoffgefütterter Nasenbereich mit flexiblem Nasenbügel · bequemer und hautsympathischer Dichtsitz
Diese Atemschutzmaske hat eine Haltbarkeit von bis zu 4 Jahren (in Originalverpackung)

Modell	VE	Art.-Nr.	EUR	KS
Snake · FFP1	12	4000 370 608	0,90 ¹⁾	PK00

¹⁾ Preis per St.

PROMAT



Atemschutzmaske Snake · FFP3/V

mit Cool-Down-Ausatemventil · gegen giftigen und hochgiftigen Staub, feste und wässrige Partikel und Aerosole bis zum 30-fachen des Grenzwertes · Filterklasse: **DIN EN 149:2001 FFP3 NR** · vorgeformter Nasenbereich mit flexiblem Nasenbügel · breite, anschmiegsame, baumwollgefütterte Innendichtlippe für angenehmes Tragen und Sicherheit · bequemer und hautsympathischer Dichtsitz · das Ventil erleichtert das Ausatmen und verhindert einen Hitzestau in der Maske
Diese Atemschutzmaske hat eine Haltbarkeit von bis zu 4 Jahren (in Originalverpackung)

Modell	VE	Art.-Nr.	EUR	KS
Snake · FFP3R	5	4000 370 610	4,95 ¹⁾	PK00

¹⁾ Preis per St.

PROMAT



Atemschutzmaske Snake · FFP2/V

mit Cool-Down-Ausatemventil · gegen mindergiftigen und gesundheitsgefährdenden Staub, feste und wässrige Partikel und Aerosole bis zum 10-fachen des Grenzwertes · Filterklasse: **DIN EN 149:2001 FFP2 NR** · vorgeformter und schaumstoffgefütterter Nasenbereich mit flexiblem Nasenbügel · bequemer und hautsympathischer Dichtsitz · das Ventil erleichtert das Ausatmen und verhindert einen Hitzestau in der Maske
Diese Atemschutzmaske hat eine Haltbarkeit von bis zu 4 Jahren (in Originalverpackung)

Modell	VE	Art.-Nr.	EUR	KS
Snake · FFP2	12	4000 370 609	1,65 ¹⁾	PK00

¹⁾ Preis per St.

PROMAT



Atemschutzmaske Shark · FFP1

faltbar · gegen nicht gesundheitsgefährdenden Staub, feste und wässrige Partikel und Aerosole bis zum 4-fachen des Grenzwertes · Filterklasse: **DIN EN 149:2009 FFP1 NR D** · schaumstoffgefütterter Komfort-Nasenbereich mit flexiblem Nasenbügel · bequemer und hautsympathischer Dichtsitz · vereinfachte Lagerung und Transport in hygienischer Einzelverpackung
Diese Atemschutzmaske hat eine Haltbarkeit von bis zu 4 Jahren (in Originalverpackung)

Modell	VE	Art.-Nr.	EUR	KS
Shark · FFP1	20	4000 370 611	1,05 ¹⁾	PK00

¹⁾ Preis per St.





Atemschutzmaske Shark · FFP3/V

mit Cool-Down-Ausatemventil · **faltbar** · gegen giftigen und hochgiftigen Staub, feste und wässrige Partikel und Aerosole bis zum 30-fachen des Grenzwertes · Filterklasse: **DIN EN 149:2009 FFP3 / V NR D** · mit flexiblem Nasenbügel · mit breiter, anschmiegsamer baumwollgefütterter Innendichtlippe für angenehmes Tragen und hohe Sicherheit · bequemer und hautsympathischer Dichtsitz · das Ventil erleichtert das Ausatmen und verhindert einen Hitzestau in der Maske · vereinfachte Lagerung und Transport in hygienischer Einzelverpackung
Diese Atemschutzmaske hat eine Haltbarkeit von bis zu 4 Jahren (in Originalverpackung)

Modell	VE	Art.-Nr.	EUR	KS
Shark · FFP3/V	12	4000 370 613	3,25 ¹⁾	PK00

¹⁾ Preis per St.



Atemschutzmaske 8710 E

gegen lungengängigen Feinstaub bis zum 4-fachen des Grenzwertes · Filterklasse: **EN 149:2001 + A1:2009 FFP1 NR D**

Modell	VE	Art.-Nr.	EUR	KS
8710 E	20	4000 370 657	1,20 ¹⁾	YX08

¹⁾ Preis per St.



Atemschutzmaske Mandil FFP3/Combi/V
DIN EN 149:2009 – die Atemschutzmaske gegen Schweißrauch, Farbpartikel und Lösemitteldämpfe unter Grenzwert Maler- und Lackiermaske

bietet wirksamen Schutz gegen giftige und hochgiftige Partikel, Nebel und Rauch, sowie gegen unangenehme organische Gerüche, bis zum 30-fachen des Grenzwertes · breite, anschmiegsame, baumwollgefütterte Innendichtlippe für angenehmes Tragen und garantierte Sicherheit · mit **Cool-Down**-Ausatemventil · die in die Maske eingearbeitete **Aktivkohleschicht** absorbiert unangenehme organische Gerüche · Filterklasse **DIN EN 149:2009 FFP3 / V NR**
Anwendung: z. B. Schweißarbeiten, Lackierer, Maler, Bauindustrie, KFZ-/NFZ-Fertigung und -Instandsetzung, Druckereien

VE	Art.-Nr.	EUR	KS
5	4000 370 620	7,50 ¹⁾	YC06

¹⁾ Preis per St.



Farbspritzmaske 4255+

4-Punkt-Kopfbebänderung · Ausatemventil · Einwegmaske

Bietet Schutz gegen:

organische Gase · Dämpfe mit einem Siedepunkt über 65 °C mit einer Konzentration bis zu 5000 ppm oder bis zum 30-fachen des MAK-Wertes, je nachdem welcher Wert niedriger ist · gegen Feinstäube bis zum 10-fachen des Grenzwertes · Filterklasse: **EN 405:2001 + A1:2009 FFA2P3RD**
Anwendung: zum Spritzlackieren, bei Lackier- und Klebearbeiten, bei Verwendung von Pflanzenschutzmitteln

Ausführung	Art.-Nr.	EUR	KS
einzel verpackt	4000 370 672	32,95	YX08

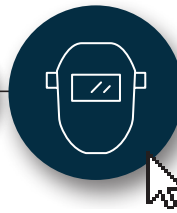
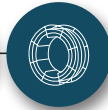

GEHÖRSCHUTZ



Hinweis:

Gehörschutz wird nach der neuen PSA-Verordnung unter Kategorie III (tödliche bzw. irreversible Schäden) geführt. Vor der ersten Benutzung und danach einmal jährlich hat der Arbeitgeber die Arbeitnehmer über die herrschende Lärmgefährdung zu informieren sowie über geeignete Schutzmaßnahmen zu unterweisen.

Gehörschützer sind persönliche Schutzausrüstungen, die durch Schalldämmung die Einwirkung des Lärms auf das menschliche Gehör so weit verringern, dass die Entwicklung einer Lärmschwerhörigkeit vermieden wird. Lärmschwerhörigkeit entsteht oft unbemerkt über lange Zeit und erzeugt keinen Schmerz.

Lärmschwerhörigkeit ist nicht heilbar!

Bedeutung der EN-Kennzeichnungen / Normen:

- EN 352-1 – Kapselgehörschützer
- EN 352-2 – Gehörschutzstöpsel, Otoplastiken
- EN 352-3 – Kapselgehörschützer m. Helmbefestigung
- EN 352-4 – Pegelabhängige Kapselgehörschützer
- EN 352-5 – Kapselgehörschützer mit aktiver Geräuschkompensation
- EN 352-6 – Kapselgehörschützer mit Kommunikationseinrichtung
- EN 352-7 – Pegelabhängige dämmende Gehörschutzstöpsel
- EN 458 – Empfehlung von Auswahl, Einsatz, Pflege und Instandhaltung von Gehörschutz



Pflichten Arbeitgeber und Arbeitnehmer

Ab einem Tages-Lärmexpositionspegel von **über 80 dB(A)** oder einem **Spitzenschalldruckpegel von über 135 dB(C)** muss der Unternehmer den betroffenen Beschäftigten **geeigneten Gehörschutz zur Verfügung stellen. Ab 85 dB(A) sowie 137 dB(C) ist der Arbeitnehmer verpflichtet diesen zu verwenden.**

Auswahlprinzipien:

- ausreichende Dämmwirkung
- keine Überprotektion, Signal- und Warmerkennung dürfen nicht beeinträchtigt werden
- Passform
- Tragekomfort
- Vereinbarkeit mit anderer am Kopf getragener PSA (Schutzhelm, Schutzbrille, Atemschutz)

Der **SNR Wert** (Single-Number-Rating) ist der Wert, der vom bestehenden Lärmpegel abgezogen werden muss. Liegt die Differenz unter dem durch z.B. berufsgenossenschaftliche Vorschriften oder Arbeitsrichtlinien bestimmten Grenzwert, so ist der Gehörschutz ausreichend.

Beispiel:

Die Lärmbelastung beträgt

99 dB (A)

Der SNR-Wert des Gehörschutzes, z.B. Kapselgehörschutz beträgt 28 dB(A)

-28 dB (A)

Abzug Korrekturwerte Herstellerangaben:

- 5 dB (A)

Vorzuförmende Stöpsel minus 9 dB, vorgeformte Stöpsel minus 5 dB;

Kapsel minus 5 dB und Otoplastiken minus 3 dB.

Restlärm

76 dB (A)

Somit ist der Gehörschutz in diesem Falle ausreichend, da er unter 80 dB(A) liegt.

Der H-, der M- und der L-Wert geben den spezifischen Dämmwert bei unterschiedlichen Frequenzen an.

- **H** steht für „High“ und bezeichnet den Frequenzbereich zwischen 2.000 und 8.000 Hz.
- **M** steht für „Middle“ und bezeichnet den Frequenzbereich zwischen 1.000 und 2.000 Hz.
- **L** steht für „Low“ und bezeichnet den Frequenzbereich zwischen 63 und 1.000 Hz.



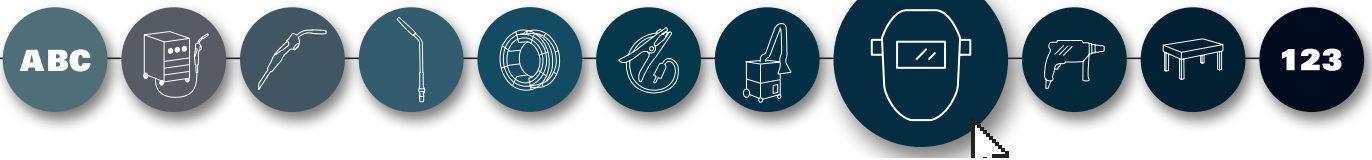

Dezibelskala:

Die Dezibelskala ist logarithmisch aufgebaut. Eine Lärmbelastung von 95 dB wird vom Menschen doppelt so laut wie 85 dB wahrgenommen. Physikalisch gemessen liegt in diesem Bereich sogar eine Verzehnfachung des Schalldrucks vor. Bei einer täglichen Lärmbelastung von 8 Stunden sind 85 dB genauso gefährlich wie 88 dB bei einer Lärmbelastung von 4 Stunden.

Gefährlich	160 dB(A)	Geschützknall
	140 dB(A)	Flugzeugstart
	130 dB(A)	Niethammer
Auf Dauer gefährlich	120 dB(A)	unerträglich laut
	115 dB(A)	Bleche hämmern
	110 dB(A)	Druckluftmeißel
	105 dB(A)	Schlagschrauber
	100 dB(A)	Kreissäge/Schleifhexe
	95 dB(A)	Holzfräsmaschine
	85 dB(A)	schweres Fahrzeug Fräsmaschinen
Ungefährlich	80 dB(A)	starker Straßenverkehr
	70 dB(A)	PKW
	60 dB(A)	normales Gespräch
	40 dB(A)	leise Radiomusik
	30 dB(A)	Flüstern
	0 dB(A)	unvorstellbar leise

Ein geprüfter und zugelassener Gehörschutz mit der geeigneten Schalldämmung, der ständig und richtig getragen wird, vermeidet die Gehörschädigung! Bitte beachten Sie zur richtigen Handhabung und Pflege die Hinweise in der Gebrauchsanleitung.

Wann nutze ich welche Gehörschützer?		Vorzufomende Gehörschutzstöpsel	Vorgeformte Gehörschutzstöpsel	Gehörschutzstöpsel mit Stiel	Bügelgehörschutz	Kapselgehörschutz	Otoplastiken	Aktiver Kapselgehörschutz
Umfeld	Schmutzige Arbeitsumgebung		<input type="checkbox"/>	<input type="checkbox"/>	<input type="checkbox"/>	<input type="checkbox"/>	<input type="checkbox"/>	<input type="checkbox"/>
	Metalldetektierbarkeit	<input type="checkbox"/>	<input type="checkbox"/>				<input type="checkbox"/>	
	Temperatur hoch	<input type="checkbox"/>	<input type="checkbox"/>	<input type="checkbox"/>	<input type="checkbox"/>		<input type="checkbox"/>	
	Temperatur niedrig		<input type="checkbox"/>	<input type="checkbox"/>	<input type="checkbox"/>	<input type="checkbox"/>		<input type="checkbox"/>
	Hygienevorschriften		<input type="checkbox"/>	<input type="checkbox"/>	<input type="checkbox"/>	<input type="checkbox"/>	<input type="checkbox"/>	
Anwendungsdauer	Höher Kommunikationsbedarf					<input type="checkbox"/>		<input type="checkbox"/>
	Tragedauer kurz		<input type="checkbox"/>		<input type="checkbox"/>	<input type="checkbox"/>		<input type="checkbox"/>
	Tragedauer mit Unterbrechung		<input type="checkbox"/>	<input type="checkbox"/>	<input type="checkbox"/>	<input type="checkbox"/>		<input type="checkbox"/>
Kombination mit Augenschutz	Tragedauer lang	<input type="checkbox"/>	<input type="checkbox"/>				<input type="checkbox"/>	
		<input type="checkbox"/>	<input type="checkbox"/>	<input type="checkbox"/>	<input type="checkbox"/>		<input type="checkbox"/>	
Unternehmerpräferenz	Ausgabe durch Wandspender	<input type="checkbox"/>						
	Besuchergruppe	<input type="checkbox"/>						
	Wiederverwendbarkeit		<input type="checkbox"/>	<input type="checkbox"/>	<input type="checkbox"/>	<input type="checkbox"/>	<input type="checkbox"/>	<input type="checkbox"/>
	Einwegverwendung	<input type="checkbox"/>						
Anwenderpräferenz	Wechselnde Belegschaft	<input type="checkbox"/>	<input type="checkbox"/>					
	Medizinische Unverträglichkeit				<input type="checkbox"/>	<input type="checkbox"/>		<input type="checkbox"/>
	Druckempfindlicher Gehörgang				<input type="checkbox"/>	<input type="checkbox"/>	<input type="checkbox"/>	<input type="checkbox"/>
	Unsichtbarkeit	<input type="checkbox"/>	<input type="checkbox"/>				<input type="checkbox"/>	
	Angepasster Gehörschutz					<input type="checkbox"/>		

Legende: = optimal
 = teilweise geeignet
 leer = nicht geeignet

Quelle: 3M



Wie setze ich einen Gehörschutzstöpsel richtig ein?



1.) Vor dem Einsetzen Gehörschutzstöpsel mit sauberen Fingern zu einer dünnen Rolle formen.



2.) Mit einer Hand über Kopf das Ohr nach hinten, oben und außen ziehen, mit der anderen Hand den Stöpsel in den gestreckten Gehörgang einführen. Halten, bis sich der Stöpsel im Ohr ausgedehnt und dem Gehörgang angepasst hat. Stöpsel mindestens 30 Sekunden fixieren. Nur so lassen sich die vom Hersteller angegebenen Dämmwerte erreichen.



3.) Nur wenn sich der Stöpsel vollständig im Gehörgang ausgedehnt hat, lassen sich die angegebenen Dämmwerte erreichen.

Quelle: 3M



PROMAT



Gehörschutzstöpsel SAFELINE I

mit Kordel · wiederverwendbarer vorgeformter Gehörschutzstöpsel mit Verbindungskordel · weiche Lamellen sorgen für optimalen Sitz ohne Größenanpassung · hoher Tragekomfort · die glatte und schmutzabweisende Oberfläche des Gehörschutzstöpsels lässt sich leicht mit Wasser und Seife reinigen · in einer praktischen Aufbewahrungsbox mit Gürtelclip
EN 352-2 / (SNR) = 25dB (A) / H-Wert = 25 db (A) / M-Wert = 23 db (A) / L-Wert = 21 dB (A)

Ausführung	VE	Art.-Nr.	EUR	KS
1 Paar / Box	5	+ 4000 370 288	1,65 ¹⁾	PK00

¹⁾ Preis per Box

PROMAT



Bügelgehörschutz SAFELINE V

sehr robuster Polycarbonat Bügel · mehrmals wiederverwendbare Gehörschutzstöpsel aus PU · sehr leicht und bequemer Tragekomfort · Stöpsel sind auswechselbar
EN-352-2 / (SNR) = 24dB (A) / H-Wert = 26 dB (A) / M-Wert = 20 dB (A) / L-Wert = 19 dB (A)

Art.-Nr.	EUR	KS
4000 370 293	4,15	PK00

PROMAT



Gehörschutzspender SAFELINE IV

leer · Spender kann an der Wand befestigt werden oder frei aufgestellt werden · Entnahme der Stöpsel durch leichte Drehbewegung · Auffangschale verhindert, dass Stöpsel auf den Boden fallen

Ausführung	Art.-Nr.	EUR	KS
Spender für 300 Paar ohne Befüllung	4000 370 414	56,95	PK00

PROMAT



Gehörschutzstöpsel SAFELINE III

Soft-PU · blau · lose im großen Polybeutel · konische Form · hoher Tragekomfort · dauerhafte Rückverformung · hervorragende Dämmwerte
EN 352-2 / (SNR) = 34 dB (A) / H-Wert = 33 dB (A) / M-Wert = 31 dB (A) / L-Wert = 28 dB (A)

Ausführung	Art.-Nr.	EUR	KS
300 Paar / Pack	4000 370 415	46,95	PK00



Gehörschutz SAFELINE VI

Gehörschutz mit einem hohen Dämmwert, trotz geringem Gewicht und schlankem Profil · gepolstertes Kopfband, dadurch sehr komfortabel zu tragen · großer Verstellbereich · weiche breite Dichtungsringe · besonders langlebige Qualität · modernes Design

EN 352-1 / (SNR) = 28 dB (A) / H-Wert = 29 dB (A) / M-Wert = 26 dB (A) / L-Wert = 19 dB (A)

Kapsel­farbe	Gewicht [g]	Art.-Nr.	EUR	KS
schwarz/grün	200	4000 370 289	16,25	PK00



Gehörschutz SAFELINE VIII

Gehörschutz mit extrem hoher Dämmung · Zwei-Punkt-Aufhängung aus Federstahl gewährt niedrigen Anpressdruck, selbst bei dauerhafter Anwendung · stufenlos verstellbar · weiche breite Dichtungsringe und viel Raum unter den Kapseln für angenehmes Tragen stehen für besonders langlebige Qualität

EN352-1 / (SNR) = 33 dB (A) / H-Wert = 33 dB (A) / M-Wert = 31 dB (A) / L-Wert = 25 dB (A)

Kapsel­farbe	Gewicht [g]	Art.-Nr.	EUR	KS
schwarz/rot	271	4000 370 409	28,95	PK00



Gehörschutz SAFELINE VII

hohe Dämmleistung · Kapseln aus ABS-Kunststoff · breiter, gepolsterter Drahtbügel · weiche Ohrpolster minimieren den Kopfdruck und Wärmestau und bieten optimalen Tragekomfort

EN 352-1 / (SNR) = 30 dB (A) / H-Wert = 29 dB (A) / M-Wert = 28 dB (A) / L-Wert = 23 dB (A)

Kapsel­farbe	Gewicht [g]	Art.-Nr.	EUR	KS
schwarz/gelb	255	4000 370 408	21,95	PK00



Gehörschutz

der 3M Speedglas 9100 Kapselgehörschutz für Schweißhelme wurde speziell für die Kombination mit Schweißerschutzschilden insbesondere dem Speedglas 9100 entwickelt · das Modell in Nackenband-Ausführung bietet mit einem Dämmwert von SNR = 24 dB den optimalen Schutz vor Lärmbelastungen beim Schweißen, Schneiden und Schleifen · dank des schlanken Profils garantiert der Kapselgehörschutz darüber hinaus einen besonders hohen Tragekomfort · so sichern die mit Flüssigkeit gefüllten, weichen und breiten Dichtungsringe einen niedrigen Anpressdruck bei gleichzeitig optimaler Abdichtung · der großzügige Platz unter den Kapseln minimiert außerdem Wärmestau und Schweißbildung ideal für die Anwendung in der Schweißindustrie aber auch in der Landwirtschaft, in der Automobilindustrie, der chemischen und pharmazeutischen Industrie sowie in der Feinwerktechnik

Kapsel­farbe	VE	Art.-Nr.	EUR	KS
Speedglas 9100 schwarz	10	4701 005 131	43,95	● YC05





Gehörschutz Protec 24

gute Trageigenschaften · stufenlos verstellbarer Kunststoffbügel

EN 352-1 / (SNR) = 24 dB (A) / H-Wert = 30 dB (A) / M-Wert = 21 dB (A) / L-Wert = 15 dB (A)

Kapselfarbe	Gewicht [g]	Art.-Nr.	EUR	KS
rot	180	4000 370 401	8,50	YK05



Gehörschutzspender HL400-AM

mit antimikrobiellem Zusatzstoff, um Keimbelastungen auf dem Drehknopf und der Auffangschale zu reduzieren · praktisches Design aus strapazierfähigem und leichtem Kunststoff · kann an einer Wand oder an einer Tischplatte befestigt werden oder frei stehen · einfach zu bedienender Drehknopf mit einem 180°-Zugang, durch den die Ausgabe von Gehörschutzstöpseln erleichtert wird · Auffangschale, fasst 400 Paar Bilsom 303L Howard Leight Gehörschutzstöpsel für den einmaligen Gebrauch
(SNR) = 33 dB (A) / H-Wert = 32 dB (A) / M-Wert = 29 dB (A) / L-Wert = 29 dB (A)

Ausführung	Art.-Nr.	EUR	KS
antimikrobiell mit 400 Paar Bilsom 303 L	4000 370 351	98,95	YC20



Gehörschutzstöpsel Bilsom 303L

aus tiefgeschäumtem Polyurethan · konisch geformt für beste Anpassung an den Gehörgang · glatte geschlossene Oberfläche

(SNR) = 33 dB (A) / H-Wert = 32 dB (A) / M-Wert = 29 dB (A) / L-Wert = 29 dB (A)

Ausführung	Art.-Nr.	EUR	KS
Nachfüllpack 200 Paar / Pack, Gr. L	4000 370 348	37,95 ¹⁾	YC20

¹⁾ Preis per Box



Gehörschutzstöpsel Laser Lite

mehrfarbiger Schaumstoff-Gehörschutzstöpsel · die lebhaften Farben machen diese Stöpsel gut sichtbar · der sich ausdehnende Schaumstoff passt sich selbst dem Gehörgang an, sitzt perfekt dank des weichen Materials und ohne unangenehmes Druckgefühl · die T-Form macht das Einsetzen und Tragen besonders einfach · paarweise verpackt

EN 352-2 / (SNR) = 35 dB (A) / H-Wert = 34 dB (A) / M-Wert = 32 dB (A) / L-Wert = 31 dB (A)

Ausführung	Art.-Nr.	EUR	KS
200 Paar / Box	4000 370 347	37,95 ¹⁾	YC20

¹⁾ Preis per Box



Bügelgehörschutz E-A-Rcaps™ 200

federleicht · bequem und komfortabel · für wechselnde Lärmsituationen

EN 352-2 / (SNR) = 23 dB / H-Wert = 27 dB / M-Wert = 19 dB / L-Wert = 17 dB

Art.-Nr.	EUR	KS
4000 370 312	5,25	YC03

Zubehör	VE	Art.-Nr.	EUR	KS
Ersatzstöpsel	10	4000 370 315	2,60 ¹⁾	YC03

¹⁾ Preis per Paar



Handschuhe

EN 420 - Schutzhandschuhe – Allgemeine Anforderungen

Innerhalb dieser Norm werden die allgemeinen Anforderungen an Schutzhandschuhe festgelegt. Diese Anforderungen beinhalten: Gestaltungsgrundsätze, Konfektionierung, Materialwiderstände gegen Wasserdurchdringung, Unschädlichkeit, Komfort, Leistungsvermögen, Herstellerkennzeichnungen sowie die vom Hersteller zu liefernden Informationen.

Gliederung nach Gefahrenstufen

Handschuhe werden entsprechend des Risikoniveaus in drei Gruppen eingeteilt – einfache, mittlere oder komplexe Ausführung. Es ist darauf zu achten, dass Handschuhe gewählt werden, die ein entsprechendes Schutzniveau gewährleisten.

Gefahrenstufe	Kategorie I	Kategorie II	Kategorie III
Gefahrenbeschreibung	Geringe oder keine Verletzungsgefahr, z. B. bei allgemeinen Reinigungs- und Reparaturarbeiten	Ernstzunehmende Verletzungsgefahr, die in nahezu allen Industriewendungen auftritt	Verbunden mit lebensbedrohenden Tätigkeiten, Umgang mit kontaminierten Stoffen oder hochkorrosiven Chemikalienmischungen, Feuerbekämpfung oder Hochspannungsarbeiten
Handschuhausführung	minimale Risiken	mittlere Risiken	irreversible Risiken

Trägermaterialien für Handschuhe	
Baumwolle (CO)	sehr saugfähig, hautfreundlich mit geringem Allergenpotential, sehr dehnfähig
Leder	Einsatz gegen mechanische Risiken (Bauhandwerk und Schweißarbeiten)
Polyester (PES)	sehr flexibel
Polyamid (PA, z.B. Nylon)	flexibel, reißfest, beständig gegen Schmier- und Kraftstoffe
Aramid (z.B. Kevlar)	reiß- und schnittfest, hitze- und feuerbeständig bis 400 °C
Polyethylen (PE) z.B. Dyneema	extrem reißfest, schnittfest
Glasfaser (GF)	reißfest, schnittfest

Beschichtungen für Handschuhe	
Naturlatex (NR)	gute Flexibilität, Beständigkeit gegenüber zahlreichen Chemikalien, keine Beständigkeit gegen Öle, Fette oder Kraftstoffe (Kohlenwasserstoffderivate), Allergenpotential, nicht alterungsbeständig, guter Nassgriff
Nitril (NBR)	gute Beständigkeit gegen Mineralöle, Fette und Kraftstoffe (Kohlenwasserstoffderivate), keine Beständigkeit gegen Ketone, alterungsbeständig, gute Abriebfestigkeit, nicht atmungsaktiv, schlechter Nassgriff
Nitrilschaum	gute Beständigkeit gegen Mineralöle, Fette und Kraftstoffe, atmungsaktiv, nicht flüssigkeitsdicht
Polychloropren (Neopren)	vielfältige chemische Beständigkeit: Säuren, Basen, Öle, Fette, Alkohole, Ketone und aliphatische Lösungsmittel
Polyvinylchlorid (PVC)	gute Beständigkeit gegen Säuren und Basen, sehr alterungsbeständig
Polyurethan (PU)	hervorragendes Feingefühl, hohe Abriebfestigkeit und gute Flexibilität, guter Griff auf öligen/feuchten Teilen, hohe Atmungsaktivität



7



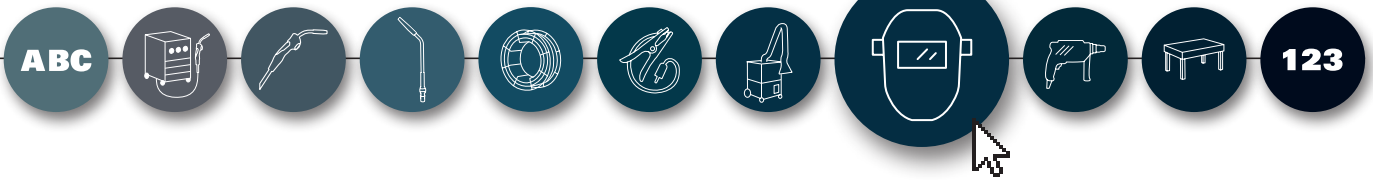

Handschuhe

Einsatzempfehlungen:		
	Anforderungen:	Einsatzgebiet:
Bau + Garten	hohe mechanische Widerstandsfähigkeit, hoher Abrieb, Langlebigkeit, Rutschfestigkeit, Schutz vor Schmutz und Feuchtigkeit	Straßenbau, Gerüstbau, Landwirtschaft, Garten- und Landschaftsbau, Gärtnerei, Messebau, Müllverarbeitung, Recycling-Anlagen, Kieswerke, Steinbruch, Handwerk, Kunststoffverarbeitung, Metallverarbeitung, Schlosser, Schreiner, Steinverarbeitung, Holzverarbeitung, Pflanzenhandel
Handwerk	hoher Abrieb, Langlebigkeit, Schutz vor thermischen Gefahren, Schutz vor Kälte	Handwerk, Schweißerarbeiten, Dach und Fassadenarbeiten, Reinigung
Industrie	höchster Schnittschutz, höchste Fingerfertigkeit, ggf. Chemikalienbeständigkeit, hoher Abrieb	chemische und maschinelle Industrie, Labor, Reinigung, Kläranlagen, sanitäre Anlagen, Handhabung und Montage von Kleinteilen
Montage + Werkstatt	hoher Schnittschutz, sehr gute Griffigkeit, perfekte Passform, hohe Fingerfertigkeit	Werkstätten, Werkstattfertigung, Fahrzeugbau und -montage, Schiffsbau, Reifenhandel, Reparaturdienstleistung
Lebensmittel	für Lebensmittelkontakt geeignet, perfekte Passform	Lebensmittelverarbeitung und -produktion, Küchen, Kantinen, Landwirtschaft
Logistik	höchste Fingerfertigkeit, sicherer Griff, Atmungsaktivität	Produktschutz, Logistik, Versand, Transport, Kommissionierung, Sortierarbeiten

Folgende Piktogramme sind für einen Schutzhandschuh gültig:

EN 374-1 chemische Risiken	EN 388 mechanische Risiken	EN 407:2020 X2XXXX Wärme und Feuer	EN 421-1 ionisierende Strahlung	EN 374-5 bakteriologische Kontamination
EN 511 Risiken durch Kälte	EN 1149-1 tatsächliche Elektrizität	EN 1082 fallschnitffestigkeit	EN 381 Schutz gegen handgeführte Kettensägen	EN 60903 isolierende Schutz-HS für Arbeiten unter elektr. Spannung
EN 421-2 radioaktive Substanzen	Lebensmittelgeeignet	Silikonfrei	EPA Symbol ESD	EN 420 allgemeine Anforderungen an Handschuhe

Leistungsdaten EN 388:2016 (Ziffer 1-6) (Ziffer 1-4: EN 388:2003) – mechanische Risiken							
Ab der Kategorie II müssen die Leistungslevel auf dem Handschuh unter dem Piktogramm angegeben werden. Die meisten Handschuhe EN 388 entsprechen der Kategorie II (mittleres Risiko). Schnittschutzhandschuhe entsprechen der Kategorie III (hohes Risiko mit tödlichen Gefahren bzw. irreversiblen Schäden).							
Prüfung	Level 1	Level 2	Level 3	Level 4	Level 5		
1. Ziffer: Abriebfestigkeit (Zyklen)	100	500	2000	8000	-		
2. Ziffer: Klingenschnitffestigkeit (Schneidetest/Index)	1,2	2,5	5,0	10,0	20,0		
3. Ziffer: Weiterreißfestigkeit (Newton)	10	25	50	75	-		
4. Ziffer: Durchstichfestigkeit (Newton)	20	60	100	150	-		
Prüfung	A		B	C	D	E	F
5. Ziffer: Schnitffestigkeit nach ISO 13997 (Newton)	2		5	10	15	22	30
Prüfung	bestanden				nicht bestanden		
6. Ziffer: EN Stoßeinwirkungsschutz	P				fehlende Kennzeichnung		
Level X bedeutet, dass diese Prüfung bei dem Handschuh nicht durchführbar bzw. geeignet ist. Sollte dieser Fall bei der Schnitffestigkeit auftreten, wird die 5. Ziffer aufgeführt und die 2. Ziffer mit „X“ markiert.							



Leistungsdaten EN ISO 374-1:2016 (bisher EN 374-1:2003) – Schutzhandschuhe gegen chemische und bakteriologische Risiken, Chemikalienschutzhandschuhe entsprechen der Kategorie III



ABCIKL

EN ISO 374-1/Typ A: weist eine Permeationsbeständigkeit von mind. jeweils 30 Minuten bei mind. 6 Prüfchemikalien auf.



AKL

EN ISO 374-1/Typ B: weist eine Permeationsbeständigkeit von mind. jeweils 30 Minuten bei mind. 3 Prüfchemikalien auf.



EN ISO 374-1/Typ C: weist eine Permeationsbeständigkeit von mind. 10 Minuten bei mind. 1 Prüfchemikalie auf.



EN ISO 374-5
Handschuhe zum Schutz vor Bakterien und Pilzen. Der Handschuh muss gemäß EN 374-2:2013 auf seine Leckagefreiheit getestet werden.

Bei zusätzlichem Schutz vor Viren muss unter das Piktogramm „VIRUS“ gesetzt werden.



Kennbuchstabe	Prüfchemikalie	CAS-Nr.	Klasse
A	Methanol	67-56-1	Primäralkohol
B	Aceton	67-64-1	Keton
C	Acetonitril (Essigsäurenitril)	75-05-8	Nitrilmischung
D	Dichlormethan	75-09-2	Chlorkohlenwasserstoffe
E	Schwefelkohlenstoff(Kohlenstoffdisulfid)	75-15-0	schwefelhaltige mit Anteilen organischer Verbindungen
F	Toluol	108-88-3	aromatische Kohlenwasserstoffe
G	Diethylamin	109-89-7	Amin
H	Tetrahydrofuran	109-99-9	heterozyklische und Ätherverbindung
I	Essigsäureethylester(Ethylacetat, Essigester)	141-78-6	Ester
J	n-Heptan	142-82-5	gesättigte Kohlenwasserstoffe
K	Natriumhydroxid 40 %	1310-73-2	anorganische Base
L	Schwefelsäure 96 %	7664-93-9	anorganische Mineralsäure, oxidierend
M	Salpetersäure 65 %	7697-37-2	anorganische Mineralsäure, oxidierend
N	Essigsäure 99 %	64-19-7	organische Säure
O	Ammoniak 25 %	1336-21-6	organische Base
P	Wasserstoffperoxid 30 %	7722-84-1	Peroxid
S	Flusssäure 40 %	7664-39-3	anorganische Mineralsäuren
T	Formaldehyd 37 %	50-00-0	Aldehyd

Schweißerhandschuhe

Die relativ neue Norm 12477 teilt Schweißerhandschuhe in die Typen A oder B.

Anforderungen	EN Mindestlevel	Typ A	Typ B
Abriebfestigkeit	388	2	1
Schnittfestigkeit	388	1	1
Weiterreißfähigkeit	388	2	1
Stichfestigkeit	388	2	1
Brandfestigkeit	407	3	2
Kontakthitzefestigkeit	407	1	1
Konvektionshitzefestigkeit	407	2	0
Schmelzmetallspritzer	407	3	2
Elektrische Isolation	prEN 1149-2	$R \geq 10^6 \Omega$	$R \geq 10^5 \Omega$
Fingerbeweglichkeit	420	1	4

Einsatzbereiche/Eigenschaften

Ausführung A = geringe Fingerfertigkeit, geeignet fürs MIG/MAG-Schweißen oder für Schweißarbeiten mit hohen Strömen
Ausführung B = hohe Fingerfertigkeit, geeignet für WIG-Schweißen oder für Schweißarbeiten mit geringen Strömen

ASATEX



Schweißerhandschuhe 535SS

nach EN 388 · EN 407 · Kat. II · Material: Rindspaltleder · ungefütert
Anwendung: MIG/MAG-Schweißen

Größe	Länge ca. [mm]	Art.-Nr. naturfarben	EUR	KS
10,5	350	4702 001 000	2,35	YC12



PROMAT



Schweißerhandschuhe Mexico Z Super

nach EN 420 · EN 388 · EN 12477 Ausführung B · Kat. II · Material: **Top-Ziegennappaleder** · hydrophobiert (wasser- und ölabweisend) · schadstoffgeprüft · mit KEVLAR-Garn · atmungsaktiv · GS (geprüfte Sicherheit) geprüft vom TÜV Rheinland
Anwendung: Metall-, Stahl- und Schwerindustrie, Holz-, Bau- und Straßenbauindustrie, Elektro-, Montage- und Kraftwerkindustrie, Argon-, Elektro- und WIG-Schweißen, Montage-Schweißen/Schneiden
Kevlar® ist ein registrierter Markenname von E. I. DuPont Co. Z. b

Bau/Garten	Handwerk	Industrie	Montage/Werkstatt	Lebensmittel	Logistik
	●	●	●		

Größe	Länge ca. [mm]	Art.-Nr. gelb/grau	EUR	VE	KS
9	350	4000 371 218	7,95 ¹⁾	10	PX00
10	350	4000 371 213	7,95 ¹⁾	10	PX00
11	350	4000 371 219	7,95 ¹⁾	10	PX00

¹⁾ Preis per Paar



PROMAT



Schweißerhandschuhe Granada

nach EN 420 · EN 388 · EN 12477 Ausführung A · Kat. II · Material: **Rindnarben-/Spaltleder** · Stulpe aus widerstandsfähigem Spaltleder · nur Innenhand und Zeigefinger aus Rindnarbenleder · schadstoffgeprüft · gute Griffeigenschaften · kräftiges Leder · sehr hohe Weiterreißfestigkeit und hohe Durchstichfestigkeit · GS (geprüfte Sicherheit) geprüft vom TÜV Rheinland
Anwendung: Metall-, Stahl- und Schwerindustrie, Gießereien, geeignet zum Autogen-, MIG/MAG-Schweißen

Bau/Garten	Handwerk	Industrie	Montage/Werkstatt	Lebensmittel	Logistik
	●	●	●		

Größe	Länge ca. [mm]	Art.-Nr. grau	EUR	VE	KS
10	350	4000 371 210	4,45 ¹⁾	6	PX00

¹⁾ Preis per Paar



PROMAT



Schweißerhandschuhe Mühlheim I Super

nach EN 420 · EN 388 · EN 12477 Ausführung A · Kat. II · Material: **Qualitäts-Rindspaltleder** · komplett gefüttert · schadstoffgeprüft · hohe Abriebfestigkeit · gute Griffeigenschaften · kräftiges Leder mit hoher Weiterreißfestigkeit und Durchstichfestigkeit · atmungsaktiv · GS (geprüfte Sicherheit) geprüft vom TÜV Rheinland
Anwendung: Schweißarbeiten bei extremer mechanischer Belastung · Metallbearbeitung · Automobil- und Werftindustrie, Gießereien, geeignet zum Autogen-, MIG/MAG-, Schutzgas- und WIG-Schweißen

Bau/Garten	Handwerk	Industrie	Montage/Werkstatt	Lebensmittel	Logistik
	●	●	●		

Größe	Länge ca. [mm]	Art.-Nr. gelb	EUR	VE	KS
10	350	4000 371 214	5,95 ¹⁾	6	PX00

¹⁾ Preis per Paar



PROMAT



Schweißerhandschuhe Mexico Z

nach EN 420 · EN 388 · EN 12477 Ausführung B · Kat. II · Material: **Ziegennappaleder** mit Stulpe · mit Flügeldaumen · schadstoffgeprüft · belastbar, mit gutem Tragekomfort · atmungsaktiv · GS (geprüfte Sicherheit) geprüft vom TÜV Rheinland
Anwendung: Wartungsarbeiten, Automobilindustrie, Elektro-, Montage- und Kraftwerkindustrie, Argon- und Elektroschweißen, Montage-Schweißen/Schneiden, WIG-Schweißen

Bau/Garten	Handwerk	Industrie	Montage/Werkstatt	Lebensmittel	Logistik
	●	●	●		

Größe	Länge ca. [mm]	Art.-Nr. grau	EUR	VE	KS
9	350	4000 371 211	4,95 ¹⁾	10	PX00
10	350	4000 371 212	4,95 ¹⁾	10	PX00
11	350	4000 371 220	4,95 ¹⁾	10	PX00

¹⁾ Preis per Paar



PROMAT



Schweißerhandschuhe Mühlheim II Super

nach EN 388 · EN 420 · EN 12477 Ausführung A · Kat. II · Material: **Qualitäts-Rindnarben-/Spaltleder** · komplett gefüttert · gute Griffeigenschaften · kräftiges Leder mit hoher Weiterreißfestigkeit und Durchstichfestigkeit · atmungsaktiv · GS (geprüfte Sicherheit) geprüft vom TÜV Rheinland
Anwendung: Schweißarbeiten bei extremer mechanischer Belastung · Metallbearbeitung · Automobil- und Werftindustrie, Gießereien, geeignet zum Autogen-, MIG/MAG-, Schutzgas- und WIG-Schweißen

Bau/Garten	Handwerk	Industrie	Montage/Werkstatt	Lebensmittel	Logistik
	●	●	●		

Größe	Länge ca. [mm]	Art.-Nr. gelb	EUR	VE	KS
9	350	4000 371 217	7,95 ¹⁾	6	PX00
10	350	4000 371 215	7,95 ¹⁾	6	PX00
11	350	4000 371 216	7,95 ¹⁾	6	PX00

¹⁾ Preis per Paar



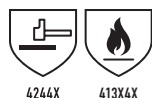

Schweißerhandschuhe Mühlheim Blue

nach EN 420 · EN 388 · EN 12477 · Ausführung A · Kat.

II · Material: Qualitäts-Rindspaltleder · Premium Vollhandfutter · hohe Abriebfestigkeit · hoher Tragekomfort · Innenhandverstärkung · mit Kevlar®-Nähten · antistatisch

Anwendung: Schweißarbeiten bei extremer mechanischer Belastung · Metallbearbeitung · Automobil- und Werftindustrie · Gießereien · geeignet zum Autogen- und MIG/MAG-Schweißen

Bau/Garten	Handwerk	Industrie	Montage/Werkstatt	Lebensmittel	Logistik
	●	●	●		
Größe	Art.-Nr. blau/grau	EUR	VE	KS	
8	8000 606 296	14,50 ¹⁾	6	YC21	
9	8000 606 297	14,50 ¹⁾	6	YC21	
10	8000 606 293	14,50 ¹⁾	6	YC21	
11	8000 606 294	14,50 ¹⁾	6	YC21	
12	8000 606 295	14,50 ¹⁾	6	YC21	

¹⁾ Preis per Paar



Schweißerhandschuhe

nach EN 388 · EN 407 · EN 12477 (09.2005) Ausführung A/B · Kat. II ·

Material: **Qualitäts-Rindspaltleder** · durchgehende Doppelnähte · weiches Baumwollfutter · 3-fache Kevlar® Nähte bieten mehr Nahtstärke und Schutz · gerader Daumen, mit verstärktem Daumenband · besonders geeignet für MIG-Schweißen · TÜV (TÜV Rheinland) geprüft: 60400826 002

Anwendung: Schweißarbeiten bei extremer mechanischer Belastung · Metallbearbeitung · Automobil- und Werftindustrie, Gießereien, geeignet zum Autogen-, MIG/MAG-, Schutzgas- und WIG-Schweißen

Kevlar® ist ein registrierter Markenname von E. I. DuPont Co. Z. b

Bau/Garten	Handwerk	Industrie	Montage/Werkstatt	Lebensmittel	Logistik
	●	●	●		
Größe	Länge ca. [mm]	Art.-Nr. braun	EUR	VE	KS
L (9)	340	4702 005 004	11,75 ¹⁾	5	YE00
XL (9,5)	340	4702 005 005	11,75 ¹⁾	5	YE00

¹⁾ Preis per Paar



Schweißerhandschuhe Bucktan

nach EN 388 · EN 407 · EN 12477 · Kat. II · Ausführung A · Rindspaltleder,

4- und 5-fach Kevlar® genäht · gefüttert · COMFOflex®-luftgepolstert · feuerhemmende Luftpolster und schweißaufsaugendes Futter sorgen für einen unvergleichlichen Komfort und extra Isolation · elektrostatisch getestet nach EN 1149-2 · TÜV (TÜV Rheinland) geprüft: 21128415 002

Anwendung: Schweißarbeiten bei extremer mechanischer Belastung · Metallbearbeitung · Automobil- und Werftindustrie, Gießereien, geeignet zum Autogen-, MIG/MAG-, Schutzgas- und WIG-Schweißen

Kevlar® ist ein registrierter Markenname von E. I. DuPont Co. Z. b

Bau/Garten	Handwerk	Industrie	Montage/Werkstatt	Lebensmittel	Logistik
	●	●	●		
Größe	Länge ca. [mm]	Art.-Nr. gelb	EUR	VE	KS
L (9)	350	4702 005 036	19,85 ¹⁾	5	YE00
XL (9,5)	350	4702 005 037	19,85 ¹⁾	5	YE00
XXL (10,5)	350	4702 005 038	21,75 ¹⁾	5	YE00

¹⁾ Preis per Paar



Schweißerhandschuhe

nach EN 388 · EN 407 · EN 12477 (09.2005) Ausführung A/B · Kat. II ·

Material: **Qualitäts-Rindspaltleder** · gefüttert · Flügeldaugen-Design gibt dem Schweißer mehr natürliche Bewegungsfreiheit an Daumen und Finger · geeignet zum Handieren von Waren und zum Schweißen · TÜV (TÜV Rheinland) geprüft: 60400826 002

Anwendung: Schweißarbeiten bei extremer mechanischer Belastung · Metallbearbeitung · Automobil- und Werftindustrie, Gießereien, geeignet zum Autogen-, MIG/MAG-, Schutzgas- und WIG-Schweißen

Bau/Garten	Handwerk	Industrie	Montage/Werkstatt	Lebensmittel	Logistik
	●	●	●		
Größe	Länge ca. [mm]	Art.-Nr. rot	EUR	VE	KS
L (9)	340	4702 005 007	9,85 ¹⁾	5	YE00
XL (9,5)	340	4702 005 008	9,85 ¹⁾	5	YE00

¹⁾ Preis per Paar

WELDAS®

SOFTouch™



Schweißerhandschuhe
 nach EN 388 · EN 407 · EN 12477 (09.2005) Ausführung A/B · Kat. II · Material: **Schweinsleder · Softouch®** · Wildlederseite außen, genarbte Seite innen zum Handteller · mit Manschette aus Spaltleder · nahtloser Zeigefinger, daher gute Kontrolle über Schweißdrähte mit kleinem Durchmesser und ultra-leichtem WIG-Brenner · verhindert das Ausbrennen der Nähte · geringer Abrieb · gute Passform · besonders geschmeidig · 3-fach Kevlar® genäht · TÜV (TÜV Rheinland) geprüft: 21128415 002

Anwendung: WIG-Schweißen
Kevlar® ist ein registrierter Markenname von E. I. DuPont Co. Z. b

Bau/Garten	Handwerk	Industrie	Montage/Werkstatt	Lebensmittel	Logistik
	●	●	●		
Größe	Länge ca. [mm]	Art.-Nr. orange	EUR	VE	KS
L (9)	350	4702 005 010	17,75 ¹⁾	5	YE00
XL (9,5)	350	4702 005 011	17,75 ¹⁾	5	YE00
XXL (10,5)	350	4702 005 012	19,45 ¹⁾	5	YE00

¹⁾ Preis per Paar

WELDAS®

SOFTouch™

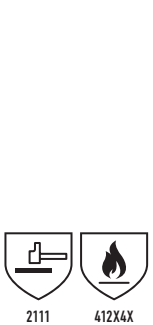

Schweißerhandschuhe
 nach EN 388 · EN 407 · EN 12477 (09.2005) Ausführung A/B · Kat. II · Material: **Kalbsnarbenleder · Softouch®** · beste Qualität · 3-fach Kevlar® genäht · Manschette aus dickem Rindspaltleder · nahtloser Zeigefinger, daher gute Kontrolle über Schweißdrähte mit kleinem Durchmesser und ultra-leichtem WIG-Brenner · verhindert das Ausbrennen der Nähte · geringer Abrieb · gute Passform · besonders geschmeidig · Elektrostatistisch getestet nach EN 1149-2 · TÜV (TÜV Rheinland) geprüft: DE2145GU 002

Anwendung: WIG-Schweißen
Kevlar® ist ein registrierter Markenname von E. I. DuPont Co. Z. b

Bau/Garten	Handwerk	Industrie	Montage/Werkstatt	Lebensmittel	Logistik
	●	●	●		
Größe	Länge ca. [mm]	Art.-Nr. natur	EUR	VE	KS
L (9)	350	4702 005 013	20,55 ¹⁾	5	YE00
XL (9,5)	350	4702 005 014	20,55 ¹⁾	5	YE00
XXL (10,5)	350	4702 005 015	22,55 ¹⁾	5	YE00

¹⁾ Preis per Paar

WELDAS®

Handschutz
 hochhitzeester Handschutz · Material: **Rindspaltleder** mit Glasfaser · **Kevlar®** für extra Hitzeschutz **Nur in Verbindung mit einem zertifizierten Schweißerhandschuh verwenden!**



Kevlar® ist ein registrierter Markenname von E. I. DuPont Co. Z. b

Bau/Garten	Handwerk	Industrie	Montage/Werkstatt	Lebensmittel	Logistik
	●	●	●		
Länge ca. [cm]	Breite ca. [cm]	Art.-Nr. silber	EUR	KS	
20	15	4702 005 040	10,15	YE00	

WELDAS®

SOFTouch™

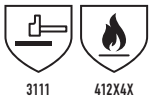

Schweißerhandschuhe
 nach EN 388 · EN 407 · EN 12477 (09.2005) Ausführung B · Kat. II · Material: **Ziegennarbenleder · Softouch®** · 3-fach Kevlar® genäht · Manschette aus Rindspaltleder · nahtloser Zeigefinger, daher gute Kontrolle über Schweißdrähte mit kleinem Durchmesser und ultra-leichtem WIG-Brenner · verhindert das Ausbrennen der Nähte · geringer Abrieb · gute Passform · besonders Geschmeidig · elektrostatistisch getestet nach EN 1149-2 · TÜV (TÜV Rheinland) geprüft: DE21CMVU 002

Anwendung: WIG-Schweißen
Kevlar® ist ein registrierter Markenname von E. I. DuPont Co. Z. b

Bau/Garten	Handwerk	Industrie	Montage/Werkstatt	Lebensmittel	Logistik
	●	●	●		
Größe	Länge ca. [mm]	Art.-Nr. natur/orange	EUR	VE	KS
M (8,5)	350	4702 005 016	18,15 ¹⁾	5	YE00
L (9)	350	4702 005 017	18,15 ¹⁾	5	YE00
XL (9,5)	350	4702 005 018	18,15 ¹⁾	5	YE00
XXL (10,5)	350	4702 005 019	20,15 ¹⁾	5	YE00

¹⁾ Preis per Paar

WELDAS®

Handschutz
 hochhitzeester Handschutz · **Rindspaltleder** mit aluminisiertem PFR Schutz zur besseren Hitzereflektion · Material: zertifiziert nach **EN 532, TÜV 744-800515/25 · Kevlar®** für extra Hitzeschutz **Nur in Verbindung mit einem zertifizierten Schweißerhandschuh verwenden!**



Kevlar® ist ein registrierter Markenname von E. I. DuPont Co. Z. b

Bau/Garten	Handwerk	Industrie	Montage/Werkstatt	Lebensmittel	Logistik
	●	●	●		
Länge ca. [cm]	Breite ca. [cm]	Art.-Nr. silber	EUR	KS	
20	15	4702 005 041	9,85	YE00	



Schweißpistolenschutz

Aramid/Alu · bis 1000 °C Strahlungshitze · passend für alle gängigen Schweißpistolen bei hoher Strahlungshitze · der Schweißpistolenschutz wird direkt am Brenner fixiert · durch die Konstruktion ist ein problemloses Arbeiten auch mit Schweißerhandschuhen gewährleistet

Hitzeschutz max. kurzfristig [°C]	Art.-Nr.	EUR	KS
Strahlungshitze 1000	4702 005 000	40,95 ¹⁾	• YK06

¹⁾ Preis per St.



4000 371 185



4000 371 186



4000 371 188



4000 371 190



4000 371 192



Hitzeschutzhandschuhe

nach EN 407 · EN 388 · Kat. III · für Kontakt-/Strahlungshitze

Anwendung: die Handschuhe dienen u. a. sowohl als Transporthilfe als auch zum Schutz vor Schweißspritzern sowie vor Strahlungshitze weitere Längen und Qualitäten auf Anfrage

Bau/Garten	Handwerk	Industrie	Montage/Werkstatt	Lebensmittel	Logistik
	●	●	○		

Größe	Hitzeschutz max. kurzfristig [°C]	Länge ca. [mm]	Material	Art.-Nr. gelb	Art.-Nr. natur	Art.-Nr. braun/silber	Art.-Nr. gelb/silber	EUR	KS
10	Kontaktwärme 350	300	Aramidgewebe mit dopp. Baumwollschlinge	4000 371 185				38,95	YK06
10	Kontaktwärme 250 Level 2	300	Aramidgewebe mit Baumwollschlinge	4000 371 186				49,95	YK06
12	Kontakt-hitze 500	300	HT-Gewebe mit Spezialisolierung		4000 371 188			79,95	YK06
10	Kontakt-hitze 250 Strahlungshitze 1000	380	Spaltleder mit aluminisiertem Preox-Aramidgewebe			4000 371 190		71,95	YK06
10	Kontakt-hitze 250 Strahlungshitze 1000	380	Aramidgewebe mit aluminisiertem Preox-Aramidgewebe				4000 371 192	81,95	YK06



ASATEX



3133X

Handschuhe Falke-C

nach EN 388 · Kat. II · Material: **Rindspaltleder**, 1,1 mm stark · gefüttert · Doppelnaht · Handrücken und Stulpe aus weißem Canvas

Anwendung: Bauindustrie, Montagearbeiten, Bedienung von Maschinen, mechanische Belastungen

Bau/Garten	Handwerk	Industrie	Montage/Werkstatt	Lebensmittel	Logistik
●	●	○	○		○
Größe	Länge ca. [mm]		Art.-Nr.	EUR	VE KS
11	265		4702 001 015	2,15 ¹⁾	12 YC12

¹⁾ Preis per Paar



ASATEX



2133X

Handschuhe Adler-C

nach EN 388 · Kat. II · Material: **Rindnarbenleder**, 1,2 mm stark · gefüttert · Doppelnaht · gummierte Stulpe · Handrücken und Stulpe aus weißem Canvas

Anwendung: Bauindustrie, Montagearbeiten, Bedienung von Maschinen, mechanische Belastungen

Bau/Garten	Handwerk	Industrie	Montage/Werkstatt	Lebensmittel	Logistik
●	●	○	○		○
Größe	Länge ca. [mm]		Art.-Nr.	EUR	VE KS
10,5	265		4702 001 006	3,15 ¹⁾	12 YC12

¹⁾ Preis per Paar



PROMAT



4133



Handschuhe Weser

nach EN 388 · Kat. II · aus **Qualitäts-Rindkernspaltleder** · Canvas-Stulpe · gefüttert · Doppelnähte · GS (geprüfte Sicherheit) geprüft vom TÜV Rheinland

Anwendung: Bauindustrie, Montagearbeiten, Bedienung von Maschinen, mechanische Belastungen, Kraftfahrer, Staplerfahrer, Straßenbau

Bau/Garten	Handwerk	Industrie	Montage/Werkstatt	Lebensmittel	Logistik
●	●	○	○		○
Größe	Länge ca. [mm]		Art.-Nr.	EUR	VE KS
10	270		4000 371 105	2,55 ¹⁾	12 PX00

¹⁾ Preis per Paar



PROMAT



2143

Handschuhe Elbe

nach **EN 388** · Kat. II · aus robustem **Rindnarbenleder** · Canvas-Stulpe · gefüttert · Doppelnähte · GS (geprüfte Sicherheit) geprüft vom TÜV Rheinland

Anwendung: Bauindustrie, Montagearbeiten, Bedienung von Maschinen, mechanische Belastungen, Kraftfahrer, Staplerfahrer, Straßenbau

Bau/Garten	Handwerk	Industrie	Montage/Werkstatt	Lebensmittel	Logistik
●	●	○	○	○	○
Größe	Länge ca. [mm]	Art.-Nr.	EUR	VE	KS
10	270	4000 371 106	4,65 ¹⁾	12	PX00

¹⁾ Preis per Paar

PROMAT



2143

Handschuhe Top Rhein

nach **EN 388** · Kat. II · aus robustem **Rindnarbenleder** · gefüttert · Doppelnähte · Canvasstulpe · hydrophobiert, dadurch resistenter gegen Feuchtigkeit · wasser- und ölabweisend · GS (geprüfte Sicherheit) geprüft vom TÜV Rheinland

Anwendung: Bauindustrie, Montagearbeiten, Bedienung von Maschinen, mechanische Belastungen, Kraftfahrer, Staplerfahrer, Straßenbau

Bau/Garten	Handwerk	Industrie	Montage/Werkstatt	Lebensmittel	Logistik
●	●	○	○	○	○
Größe	Länge ca. [mm]	Art.-Nr.	EUR	VE	KS
10	280	4000 371 107	5,50 ¹⁾	12	PX00

¹⁾ Preis per Paar



PROMAT



4131X

Handschuhe Flex / Flex N

nach **EN 388** · Kat II · Material: 3 Faden-Trägergewebe grau meliert · Innenhand und Fingerkuppen mit schwarzer **Nitril-Mikroschaum-Beschichtung** · sehr gutes Tastgefühl · hohe Abriebfestigkeit · gute Passform und Griffsicherheit · angenehmer Tragekomfort · Handrücken atmungsaktiv · **zertifiziert nach Öko-Tex® Standard 100**

Anwendung: für Arbeiten in der Hightech-Industrie und in Reinräumen, Verpackung

Bau/Garten	Handwerk	Industrie	Montage/Werkstatt	Lebensmittel	Logistik
●	●	●	●	○	○
Größe	Länge ca. [mm]	VE	Art.-Nr.	EUR	KS
Flex, ohne Noppen, grau/schwarz					
8	250	12	4000 371 023	3,85 ¹⁾	PK01
9	250	12	4000 371 024	3,85 ¹⁾	PK01
10	250	12	4000 371 025	3,85 ¹⁾	PK01
11	250	12	4000 371 026	3,85 ¹⁾	PK01
Flex N, Handinnenfläche mit Punktbenoppung, grau/schwarz					
8	250	12	4000 371 028	4,15 ¹⁾	PK01
9	250	12	4000 371 029	4,15 ¹⁾	PK01
10	250	12	4000 371 030	4,15 ¹⁾	PK01
11	250	12	4000 371 031	4,15 ¹⁾	PK01

¹⁾ Preis per Paar



7



MaxiFlex®
Ultimate™



NEU



Handschuhe MaxiFlex® Ultimate™ 34-874
nach EN 388:2016 · Kat. II · Material: Nylon mit Nitril-Mikro-Schaumbeschichtung · hohe Abriebfestigkeit · maximale Atmungsaktivität · höchsten Tragekomfort · exzellenter Trockengriff · vorgewaschen · waschbar bis 60 °C · **silikonfrei** · **Öko-Tex® zertifiziert** · **Skin Health Alliance Gütesiegel** · **Touchscreen fähig** · für den Kontakt mit Lebensmitteln geeignet EC 1935/2004 und LFGB
Anwendung: Feinmontage und allgemeine Montagearbeiten, Wartung, Instandhaltung, Handwerk

auf Anfrage auch in den Gr. 5, 6 und 12 lieferbar

Bau/Garten	Handwerk	Industrie	Montage/Werkstatt	Lebensmittel	Logistik
	●	●	●	●	●
Größe	Länge ca. [mm]	Art.-Nr. grau/schwarz	EUR	VE	KS
7	250	4702 000 180	3,95 ¹⁾	12	YB20
8	250	4702 000 181	3,95 ¹⁾	12	YB20
9	250	4702 000 182	3,95 ¹⁾	12	YB20
10	250	4702 000 183	3,95 ¹⁾	12	YB20
11	250	4702 000 184	3,95 ¹⁾	12	YB20

¹⁾ Preis per Paar



Nitril-Feinstrickhandschuh NI-Thermo
nach EN 388:2016, EN 407:2004, EN 511 · Kat. II · Material: Handinnenfläche und Fingerkuppen mit geschäumter Nitril Beschichtung, zusätzlich mit Nitril Punktbenoppung auf der Handinnenfläche · Polyamid/Arcyl-Liner · Rundstrick – nahtlos · Strickbund · angenehmer Tragekomfort · gute Passform · flexibel · atmungsaktiv · sicherer Griff in trockener, ölicher, fettiger und leicht feuchter Umgebung · hervorragendes Tastgefühl · gute Abriebfestigkeit für lange Standzeiten · **Kontakthitzelevel 1 (bis 150 °C)** · gute Alternative zu Lederhandschuh
Anwendung: geeignet für Arbeiten mit warmen bis heißen Gegenständen

Bau/Garten	Handwerk	Industrie	Montage/Werkstatt	Lebensmittel	Logistik
	○	●	●	●	●
Größe	Länge ca. [mm]	Art.-Nr. blau	EUR	VE	KS
8	250	4000 391 263	4,45 ¹⁾	12	YC31
9	250	4000 391 264	4,45 ¹⁾	12	YC31
10	250	4000 391 265	4,45 ¹⁾	12	YC31
11	250	4000 391 266	4,45 ¹⁾	12	YC31

¹⁾ Preis per Paar



Schnittschutzhandschuhe Taeki
nach EN 388 · EN 407 · Kat. II · besonders schnittfestes und sehr leistungsstarkes Material · **Schnittschutzlevel C** · **ohne Beschichtung**, auch als Unterhandschuh geeignet · damit wird jeder Handschuh zum Schnittschutzhandschuh · gute Passform · gutes Tastempfinden · gute Griffigkeit · **lebensmittelgeeignet**
Anwendung: für präzise Tätigkeiten im Hightech-Bereich, Glasindustrie, Elektroindustrie, Reinraum- und Pharmaindustrie, Automobilbau, Metallverarbeitung, Montage

Bau/Garten	Handwerk	Industrie	Montage/Werkstatt	Lebensmittel	Logistik
	○	●	●	●	●
Größe		Art.-Nr. grau	EUR	VE	KS
8		4000 371 140	4,45 ¹⁾	10	YC16
9		4000 371 141	4,45 ¹⁾	10	YC16
10		4000 371 142	4,45 ¹⁾	10	YC16

¹⁾ Preis per Paar





PROMAT



4111X

Handschuhe Lippe

nach **EN 388 · EN 420** · Kat. II · Material: **hochwertige Nitrilbeschichtung** · Handrücken teilbeschichtet · mit Strickbund · gute Trageigenschaften · öl- und fettabweisend · einfach getaucht
Anwendung: Montagearbeiten, Maschinenbau, Automobilindustrie, Forst- und Landwirtschaft, Kunststoff- und Blechverarbeitung

Bau/Garten	Handwerk	Industrie	Montage/Werkstatt	Lebensmittel	Logistik	
●	●	○	●	●	○	
Größe gelb	Länge ca. [mm]		VE	Art.-Nr.	EUR	KS
7	255	12	4000 371 280	1,25 ¹⁾	PK01	
8	255	12	4000 371 281	1,25 ¹⁾	PK01	
9	255	12	4000 371 282	1,25 ¹⁾	PK01	
10	255	12	4000 371 283	1,25 ¹⁾	PK01	

¹⁾ Preis per Paar

PROMAT



4112X

Handschuhe Neckar

nach **EN 388 · EN 420** · Kat. II · Material: widerstandsfähige, **hochwertige Nitrilbeschichtung** · robust beim Umgang mit scharfkantigen Materialien · flüssigkeitsabweisend · stößt Fett und Öl wirksam ab · mit Sicherheitsstulpe · hohe Abriebfestigkeit · gummierte Stulpe
Anwendung: Beton- und Baustoffverarbeitung, z. B. Pflasterarbeiten, Blech-, Gussteile- und Metallverarbeitung, Abfallentsorgungsbetriebe

Bau/Garten	Handwerk	Industrie	Montage/Werkstatt	Lebensmittel	Logistik	
●	●	○	○	●	○	
Größe	Länge ca. [mm]		VE	Art.-Nr.	EUR	KS
blau – teilbeschichtet						
9	240	12	4000 371 272	2,15 ¹⁾	PK01	
10	240	12	4000 371 273	2,15 ¹⁾	PK01	
blau – vollbeschichtet						
10	240	12	4000 371 277	2,25 ¹⁾	PK01	

¹⁾ Preis per Paar



Ansell



4101X

Type A
AJKLOPT

VIRUS

Chemikalienhandschuhe AlphaTec® Sol-Vex 37-900

nach **EN 388 · EN 374** · Kat. III · Material: **Nitril**, velourisiert · Diamant-Finish · **große Verschleißfestigkeit** · **herausragende Chemikalienfestigkeit** · Abrieb- und Durchstichfestigkeit · jeder einzelne Handschuh wird mit Luftdruck vor der Auslieferung einer Prüfung auf Dichtigkeit und andere Schäden untersucht · antistatisch · **zertifiziert gem. ISO 9001**

Anwendung: Raffination, Laboranalyse, Druckindustrie, Reinigung, hochgefährliche chemische Bereiche, z. B. chemische Verarbeitung, Umschlag von ätzenden Chemikalien und chemischen Mischungen auf Anfrage auch in Gr. 7 lieferbar

Bau/Garten	Handwerk	Industrie	Montage/Werkstatt	Lebensmittel	Logistik	
○	○	●	○	○	○	
Größe	Länge ca. [mm]	Stärke ca. [mm]	Art.-Nr.	EUR	VE	KS
9	380	0,425	4000 371 490	6,95 ¹⁾	12	YC19
10	380	0,425	4000 371 491	6,95 ¹⁾	12	YC19

¹⁾ Preis per Paar



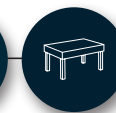
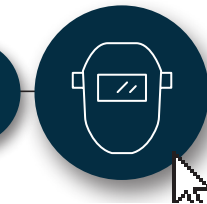
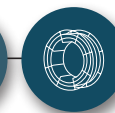
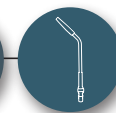

FUSSSCHUTZ

Sicherheitsschuhe sind vom Unternehmer zur Verfügung zu stellen und von den Beschäftigten zu benutzen, wenn mit Fußverletzungen durch Stoßen, Einklemmen, herabfallende oder herunterrollende Gegenstände, durch Hineintreten in spitze oder scharfe Gegenstände oder durch heiße Stoffe, heiße oder ätzende Flüssigkeiten zu rechnen ist.

Die Europäischen Normen (EN) für Schuhe im gewerblichen Gebrauch:

- EN ISO 20344:2011** -Vorschriften zur Prüfung (für Hersteller und Prüfinstitute notwendig)
- EN ISO 20345:2011** -Anforderungen an Sicherheitsschuhe (Kennzeichnung S)
Zehenschutzkappe belastbar bis 200 Joule
- EN ISO 20346:2011** -Anforderung an Schutzschuhe (Kennzeichnung P)
Zehenschutzkappe belastbar bis 100 Joule
- EN ISO 20347:2011** -Anforderungen an Berufsschuhe (Kennzeichnung O)
Keine Zehenschutzkappe eingebaut

Gültige Normen für Schweißer- und Gießertiefel, Forsttiefel, Feuerwehrstiefel und ESD Schuhe

- EN ISO 20349-2:2017** -Anforderungen an Schweißer- und Gießertiefel
- EN ISO 17249:2014** -Anforderungen an Forsttiefel
- DIN EN 15090:2012** -Anforderungen für Feuerwehrstiefel
- EN ISO 61340** -Anforderungen für ESD Schuhe

Normen EN ISO 20345, 20346 und 20347							
Nachfolgende Tabelle zeigt die notwendigen Eigenschaften der Kurzbezeichnungen auf:							
	SB PB OB	S1 P1 O1	S1P P1P O1P	S2 P2 O2	S3 P3 O3	S4	S5
Grundanforderung I (Leder oder anderes Material)	X	X	X	X	X		
Grundanforderung II (Gummi oder PU)	X					X	X
Geschlossener Fersenbereich		X	X	X	X	X	X
Zehenschutzkappe		X	X	X	X	X	X
Antistatische Eigenschaften		X	X	X	X	X	X
Energieaufnahme im Fersenbereich		X	X	X	X	X	X
Regelung über Wasserdurchtritt und Wasseraufnahme				X	X		
Durchtrittssicherheit durch Zwischensohle			X		X		X
Profilierte Laufsohle					X		X

Zusatzanforderungen definieren weitere Sicherheitsschuhvarianten:			
Kürzel	Bezeichnung	Kürzel	Bezeichnung
CR	Schnittschutz	P	Durchtrittssicherheit*
CI	Kälteisolierung	WR	Wasserdichtigkeit
HRO	Verhalten gegen Kontaktwärme	HI	Wärmeisolierung
A	Antistatische Schuhe*	M	Mittelfußschutz
E	Energieaufnahmevermögen im Fersenbereich*	WRU	Wasserdurchtritt und Wasseraufnahme*
AN	Knöchelschutz	FO	Kraftstoffbeständigkeit

*Diese Eigenschaften werden bei den Schuhen, bei denen sie zur Grundanforderung gehören, nicht gesondert gekennzeichnet.



EN ISO 20349-2:2017: NORM FÜR GIESSERSTIEFEL

Norm für Schuhe zum Schutz gegen thermische Risiken und Spritzer geschmolzenen Metalls.

Die Norm stellt erweiterte Anforderungen an die Ausstattung von Gießer- und Schweißerstiefeln. Die Schuhe müssen verschiedene Prüfverfahren im Zusammenhang mit extremer Wärmeeinwirkung und Kontakteinwirkung mit geschmolzenem Metall standhalten. Dies gilt besonders für die Beschaffenheit des Obermaterials sowie für die Hitzebeständigkeit des Sohlenkomplexes.



Al: Geprüft auf Widerstand gegen flüssiges Aluminium



Fe: Geprüft auf Widerstand gegen flüssiges Eisen

EN ISO 17249-2014: NORM FÜR SCHNITTSCHUTZSTIEFEL Norm für Sicherheitsschuhe mit Schutz gegen Schnitte durch handgeführte Kettensägen.

100%iger Schutz kann durch PSA nicht gewährleistet werden

Die verschiedenen Schuhformen

Die Form beschreibt die Höhe des Schuhschaftes (Form A-D)

- Form A: Halbschuh
- Form B: Knöchelhoher Schuh
- Form C: Stiefel halbhoch
- Form D: Stiefel hoch

DGUV 112-191 - Orthopädische Schuheinlagen

Vorgehensweise für die Herstellung und Zurichtung von orthopädischen Sicherheits- und Berufsschuhen

Der Schuhhersteller fertigt für das Baumusterprüfverfahren Prototypen orthopädischen Fußschutzes. Diese Schuhe werden mit allen erforderlichen Unterlagen (z.B. technische Dokumentation, Materialbeschreibung und Herstellerinformation) von einer akkreditierten und notifizierten Prüfstelle auf Übereinstimmung mit der B. Verordnung zum Geräte und Produktsicherheitsgesetz (8. GPSGV) geprüft (Baumusterprüfung).

Die Fertigungsanweisung ist zwingend einzuhalten; sie enthält neben verfahrenstechnischen Anweisungen auch Materialvorgaben für die Schuhherstellung.

Nach Erteilung der EG-Baumusterprüfbescheinigung durch eine notifizierte Stelle kann mit der Erlaubnis des Schuhherstellers jeder einschlägig orthopädisch qualifizierte Hersteller den orthopädischen Fußschutz individuell herstellen oder zurichten sofern er entsprechend der Fertigungsanweisung arbeitet. Mit der CE-Kennzeichnung erklärt er abschließend eigenverantwortlich, dass der Schuh auf der Grundlage des Prüfmusters gefertigt wurde. Der Schuh wird darüber hinaus entsprechend der Norm gekennzeichnet und die Herstellerinformation wird beigelegt.

Artikel mit dieser Zusatzprüfung tragen im Katalog den Hinweis auf die DGUV 112-191.



7

ELTEN



Schweißerstiefel Carl

nach **DIN EN ISO 20345 · S3 HI SRC HRO** · Form B · Obermaterial: Rindleder · Schnellverschluss, individuelle Lascheneinstellung durch zusätzliche Schnalle · hitzebeständige Nähte · Lederfutter · geschlossene Lasche · **Stahlkappe** · gepolsterte Funkenschutzmanschette · ganzflächige Einlegesohle Basic grey · **Stahlzwischensohle** · antistatische Softvlies-Brandsohle · grobstollige GUMMI/PU-Sohle SAFETY-GRIP · PU-Spitzenschutz · **DGUV 112-191 Zertifizierung** auf Anfrage auch ab Gr. 39 und in Gr. 48 lieferbar



Größe	Art.-Nr. schwarz – W.-Nr. 64461	EUR	KS
40	4703 050 580	83,95	YR00
41	4703 050 581	83,95	YR00
42	4703 050 582	83,95	YR00
43	4703 050 583	83,95	YR00
44	4703 050 584	83,95	YR00
45	4703 050 585	83,95	YR00
46	4703 050 586	83,95	YR00
47	4703 050 587	83,95	YR00

NEU



ELTEN



Gießerstiefel Calvin

nach **DIN EN ISO 20349-1 · S3 SRC HI HRO Fe AI** · Form C · Obermaterial: Rindleder, feuerresistent · hitzebeständige Nähte aus Nomex[®] Garn · Schnellverschluss, individuelle Lascheneinstellung · Schutzmanschette · Lederfutter · geschlossene, gepolsterte Lasche · **Stahlkappe** · ganzflächige Einlegesohle · antistatische Softvlies-Brandsohle · **Stahlzwischensohle** · grobstollige GUMMI/PU-Sohle SAFETY-GRIP · PU-Spitzenschutz · **DGUV 112-191 Zertifizierung** auf Anfrage auch ab Gr. 38 und bis Gr. 50 lieferbar

Größe	Art.-Nr. schwarz – W.-Nr. 8681	EUR	KS
40	4703 050 820	125,00	YR00
41	4703 050 821	125,00	YR00
42	4703 050 822	125,00	YR00
43	4703 050 823	125,00	YR00
44	4703 050 824	125,00	YR00
45	4703 050 825	125,00	YR00
46	4703 050 826	125,00	YR00



Sicherheitsstiefel BLACK EAGLE® Safety 54 Mid

nach EN ISO 20345:2011 S3 HRO HI CI WR SRC ·

Obermaterial: Waterproof Leder, hydrophobiert · GORE-TEX® Extended Innenfutter · HAIX® Composite Schutzkappe · flexible, leichte und durchtrittshemmende metallische Zwischensohle · Einlage mit „Airflow“-Kanälen · PU-Dämpfungskeil · moderner, leichter Sportschuh-Sohlenaufbau mit Gummi/PU-Straßen-/Geländeprofil · höchste Rutschsicherheit auch bei Kälte (HAIX® Anti Slip System) · HAIX® Vario Wide Fit System zum Regulieren der Weite · antistatisch · HAIX® CO System · HAIX® Sun REFLECT System: · keine seitlichen Nähte · TPU verstärkter Spitzenbereich nach DGUV 112-191 auf Anfrage auch ab Gr. 4 (37) und bis 15 (51) lieferbar, sowie Zwischengrößen

Größe	Art.-Nr. schwarz/rot	EUR	KS
6 (39)	4721 000 169	146,97	YJ00
6,5 (40)	4721 000 170	146,97	YJ00
7 (41)	4721 000 171	146,97	YJ00
7,5 (41,5)	4721 000 172	146,97	YJ00
8 (42)	4721 000 173	146,97	YJ00
8,5 (42,5)	4721 000 174	146,97	YJ00
9 (43)	4721 000 175	146,97	YJ00
9,5 (44)	4721 000 176	146,97	YJ00
10 (45)	4721 000 177	146,97	YJ00
10,5 (45,5)	4721 000 178	146,97	YJ00
11 (46)	4721 000 179	146,97	YJ00
12 (47)	4721 000 180	146,97	YJ00



Schweißerstiefel Bulls

nach DIN EN ISO 20345 · S3 HRO HI SRC · Obermaterial: Schaft aus vollnarbigem Leder, wasserabweisend · Schweißzunge mit Kevlar®-Garn · Wing Tex Futter: atmungsaktives Material mit Belüftungsgängen · Kunststoffkappe · Stahlzwischensohle · Ergo Dry Fußbett: durchgehendes, anatomisch geformtes PE Fußbett, antibakteriell und atmungsaktiv · hitzebeständige VIBRAM Sohle bis 300 °C · nach DGUV 112-191 · ohne Schnürung · Weite 11 Kevlar® ist ein eingetragenes Warenzeichen der Firma DuPont auf Anfrage auch ab Gr. 38 lieferbar

Größe	Art.-Nr. schwarz	EUR	KS
40	4720 000 250	93,60	YE01
41	4720 000 251	93,60	YE01
42	4720 000 252	93,60	YE01
43	4720 000 253	93,60	YE01
44	4720 000 254	93,60	YE01
45	4720 000 255	93,60	YE01
46	4720 000 256	93,60	YE01
47	4720 000 257	93,60	YE01



Schweißerstiefel Eisenach

nach EN ISO 20345 S3 HRO SRC · Obermaterial: Schaft aus leicht geprägtem Leder · gepolsterter Kragen · angenähte Staublasche · Schnellverschluss mit Klett · Nähte aus hitzebeständigem Material · Stahlkappe und Stahlzwischensohle · antistatische, öl- und säurebeständige, rutschhemmende, bis 300 °C hitzebeständige PU/Nitril-Laufsohle · integrierte Überkappe · Weite 10,5 Anwendung: Schweißer-Bereich, Bauwirtschaft, etc

auf Anfrage auch ab Gr. 39 und bis Gr. 47 lieferbar

Größe	Art.-Nr. schwarz	EUR	KS
40	4000 392 080	47,95	YX31
41	4000 392 081	47,95	YX31
42	4000 392 082	47,95	YX31
43	4000 392 083	47,95	YX31
44	4000 392 084	47,95	YX31
45	4000 392 085	47,95	YX31
46	4000 392 086	47,95	YX31



Schweißerstiefel Crocodile

nach **DIN EN ISO 20345 · S3 SRC** · Obermaterial: Schaft aus schwarzem Rindleder, wasserabweisend · Wing Tex Futter: atmungsaktives Material mit Belüftungsgängen · mit **Stahlkappe** und **Stahlzwischensohle** · Flat-Fit Fußbett, durchgehendes, anatomisch geformtes Fußbett · rutsch- und abriebfeste PU/PU-Komfortsohle · **mit Schnürung** · Weite 11 auf Anfrage auch bis Gr. 48 lieferbar

Größe	Art.-Nr. schwarz	EUR	KS
40	4720 000 240	60,40	YE01
41	4720 000 241	60,40	YE01
42	4720 000 242	60,40	YE01
43	4720 000 243	60,40	YE01
44	4720 000 244	60,40	YE01
45	4720 000 245	60,40	YE01
46	4720 000 246	60,40	YE01
47	4720 000 247	60,40	YE01



Sicherheitsstiefel Juist

nach **DIN EN ISO 20345 · S3 SRC** · Obermaterial: weiches Pull-Up-Leder mit Einsätzen aus kaschierem Leder mit Carbonfaser und Reflexbiese, wasserabweisend · atmungsaktives Futter · **Kunststoffkappe** · **durchtrittssichere Safe & Flex Plus Zwischensohle** · atmungsaktives und abriebfestes Fußbett · Duo-PU-Laufsohle · **metallfrei** · Weite 11

Größe	Art.-Nr. schwarz	EUR	KS
39	4720 000 619	69,95	PX01
40	4720 000 620	69,95	PX01
41	4720 000 621	69,95	PX01
42	4720 000 622	69,95	PX01
43	4720 000 623	69,95	PX01
44	4720 000 624	69,95	PX01
45	4720 000 625	69,95	PX01
46	4720 000 626	69,95	PX01
47	4720 000 627	69,95	PX01
48	4720 000 628	69,95	PX01



Sicherheitsschuh Rügen

nach **DIN EN ISO 20345 · S3 SRC** · Obermaterial: weiches Pull-Up-Leder mit Einsätzen aus kaschierem Leder mit Carbonfaser und Reflexbiese, wasserabweisend · atmungsaktives Futter · **Kunststoffkappe** · **durchtrittssichere Safe & Flex Plus Zwischensohle** · atmungsaktives und abriebfestes Fußbett · Duo-PU-Laufsohle · **metallfrei** · Weite 11

Größe	Art.-Nr. schwarz	EUR	KS
38	4720 000 598	66,95	PX01
39	4720 000 599	66,95	PX01
40	4720 000 600	66,95	PX01
41	4720 000 601	66,95	PX01
42	4720 000 602	66,95	PX01
43	4720 000 603	66,95	PX01
44	4720 000 604	66,95	PX01
45	4720 000 605	66,95	PX01
46	4720 000 606	66,95	PX01
47	4720 000 607	66,95	PX01
48	4720 000 608	66,95	PX01





Sicherheitsschuh Simple

nach **DIN EN ISO 20345 · S3 SRC** · Obermaterial: Schaft aus schwarzem Rindleder, wasserabweisend · atmungsaktives Futter · **mit Stahlkappe und Stahlzwischensohle** · Flat-Fit Fußbett: durchgehendes, anatomisch geformtes Fußbett · rutsch- und abriebfeste PU/PU-Komfortsohle · Weite 11

auf Anfrage auch ab Gr. 35 lieferbar

Größe	Art.-Nr. schwarz	EUR	KS
38	4720 000 028	43,70	YE01
39	4720 000 029	43,70	YE01
40	4720 000 030	43,70	YE01
41	4720 000 031	43,70	YE01
42	4720 000 032	43,70	YE01
43	4720 000 033	43,70	YE01
44	4720 000 034	43,70	YE01
45	4720 000 035	43,70	YE01
46	4720 000 036	43,70	YE01
47	4720 000 037	43,70	YE01
48	4720 000 038	43,70	YE01



Sicherheitsstiefel Safe UK

nach **DIN EN ISO 20345 · S3 SRC** · Obermaterial: Schaft aus schwarzem Rindleder **mit Überkappe**, wasserabweisend · atmungsaktives Futter · **mit Stahlkappe und Stahlzwischensohle** · Flat-Fit Fußbett: durchgehendes, anatomisch geformtes Fußbett · rutsch- und abriebfeste PU/PU-Komfortsohle · Weite 11

auf Anfrage auch ab Gr. 35 lieferbar

Größe	Art.-Nr. schwarz	EUR	KS
38	4720 000 058	45,60	YE01
39	4720 000 059	45,60	YE01
40	4720 000 060	45,60	YE01
41	4720 000 061	45,60	YE01
42	4720 000 062	45,60	YE01
43	4720 000 063	45,60	YE01
44	4720 000 064	45,60	YE01
45	4720 000 065	45,60	YE01
46	4720 000 066	45,60	YE01
47	4720 000 067	45,60	YE01
48	4720 000 068	45,60	YE01



7



Auch verfügbar in Weite XW, rotes Logo



Sicherheitsschuh Harris

nach **DIN EN ISO 20345 · S3 SRC ESD · 2-Weiten-System** ·

Obermaterial: Glattleder mit PU-Überkappe · **Baak® go&relax-System** bestehend aus Baak-Flexkappe, Baak-Flexzone im Ballenbereich & H-Kopplungselement für ein fußgerechtes Abknicken · **Aluminium-Flex-Zehenschutzkappe** · **textiler und flexibler Durchtrittschutz** · **Baak ESD Softstep+ Einlegesohle (4666 XW Baak ESD Softstep+ Einlegesohle)**, atmungsaktiv mit hoher Feuchtigkeitsaufnahme · **PU/PU-Laufsohle mit Baak-Flexzone** · **DGVV 112-191** · Weite: N (11)

auf Anfrage auch in den Gr. 36-47 in Weite N (11) und in den Gr. 39-50 in Weite XW (13) lieferbar

Größe	Art.-Nr. schwarz	EUR	KS
40	4720 000 800	79,95	YB04
41	4720 000 801	79,95	YB04
42	4720 000 802	79,95	YB04
43	4720 000 803	79,95	YB04
44	4720 000 804	79,95	YB04
45	4720 000 805	79,95	YB04
46	4720 000 806	79,95	YB04



Auch verfügbar
in Weite XW,
rotes Logo



Sicherheitsstiefel Harrison

nach **DIN EN ISO 20345 · S3 SRC ESD** · **2-Weiten-System** · Obermaterial: Glattleder mit PU-Überkappe · **Baak® go&relax-System** bestehend aus Baak-Flexkappe, Baak-Flexzone im Ballenbereich & H-Kopplungselement für ein fußgerechtes Abknicken · **Aluminium-Flex-Zehenschutzkappe** · **textiler und flexibler Durchtrittschutz** · **Baak ESD Softstep+ Einlegesohle (4666 XW Baak ESD Softstep+ Einlegesohle)** · **PU/PU-Laufsohle mit Baak-Flexzone** · **DGUV 112-191** · Weite: N (11) auf Anfrage auch in den Gr. 36-47 in Weite N (11) und in den Gr. 39-50 in Weite XW (13) lieferbar

Größe	Art.-Nr. schwarz	EUR	KS
40	4720 000 810	82,95	YB04
41	4720 000 811	82,95	YB04
42	4720 000 812	82,95	YB04
43	4720 000 813	82,95	YB04
44	4720 000 814	82,95	YB04
45	4720 000 815	82,95	YB04
46	4720 000 816	82,95	YB04
47	4720 000 817	82,95	YB04



Sicherheitswinterstiefel Siberian

nach **DIN EN ISO 20345 · S3 CI SRC** · Obermaterial: vollnarbiges Leder, wasserabweisend · Webpelz-Futter · mit Reißverschluss · **Kunststoffkappe** · **durchtrittssichere Save & Flex Plus-Brandsohle** · **Action Dry** – durchgehendes, anatomisch geformtes und leichtes EVA Fußbett mit Aktivkohlefaser · antibakteriell und atmungsaktiv · rutsch- und abriebfeste PU/PU-Laufsohle · nach **DGUV 112-191** · Weite 11 auf Anfrage auch ab Gr. 38 und bis Gr. 46 lieferbar

Größe	Art.-Nr. schwarz	EUR	KS
39	4720 000 089	90,00	YE01
40	4720 000 090	90,00	YE01
41	4720 000 091	90,00	YE01
42	4720 000 092	90,00	YE01
43	4720 000 093	90,00	YE01
44	4720 000 094	90,00	YE01
45	4720 000 095	90,00	YE01
46	4720 000 096	90,00	YE01



Sicherheitswinterstiefel Magnus-Profi

nach **DIN EN ISO 20345 · S3 CI SRC** · Obermaterial: glattes Rindleder · weiche Schaftpolsterung · komplett warm gefüttert mit **Weblammfutter** · zum Schnüren mit **zusätzlichem seitlichen YKK-Reißverschluss** für schnellen Ein- und Ausstieg · **breite Stahlkappe** · **Stahlzwischensohle** · ganze auswechselbare Fußbetteinlage, bezogen mit Weblammfutter · kälteisolierende, rutschhemmende **PU/PU-Sohle** mit Anstoßschutz, kälteflexibel bis **-20 °C**, nicht kreidend · zertifiziert nach **DGUV 112-191** für den Einsatz bestimmter orthopädischer Einlagen · Weite 11 auf Anfrage auch ab Gr. 38 und bis Gr. 48 lieferbar

Größe	Art.-Nr. schwarz	EUR	KS
40	8000 010 997	73,95	YB04
41	8000 010 998	73,95	YB04
42	8000 010 999	73,95	YB04
43	8000 011 000	73,95	YB04
44	8000 011 001	73,95	YB04
45	8000 011 002	73,95	YB04
46	8000 011 003	73,95	YB04
47	8000 011 004	73,95	YB04



Bama®



Reinigungsbürste

mit großer Fläche · wasserabweisende Lackierung · Griffmulde für besseren Halt

Ausführung	Farbe	VE	Art.-Nr.	EUR	KS
Holz lackiert	dunkel	12	4000 374 748	7,50	YU01

Bama®



Lederfett

pflegt, imprägniert und schützt das Leder · für alle Farben

Inhalt [ml]	VE	Art.-Nr.	EUR	KS
100	12	4000 374 776	5,50 ¹⁾	YX30

¹⁾ Preis per St.

TANA®



Schuhdeo DEO Fresh

Schuh Deo mit Frischduft · antibakteriell · beseitigt 99,99 % aller Bakterien

Inhalt [ml]	VE	Art.-Nr.	EUR	KS
100	6	4000 374 773	5,75 ¹⁾	YX30

¹⁾ Preis per St.

Bama®



Schnürsenkel

BAMA-Schnürsenkel erfüllen höchste Qualitätsansprüche · hohe Reiß- und Abriebfestigkeit

Länge 90 cm für Halbschuhe · Länge 120 cm für Sicherheitstiefel

Länge [cm]	VE	Art.-Nr.	EUR	KS
Kordelsenkel, schwarz				
90	12	4000 374 780	3,25 ¹⁾	YU01
120	6	4000 374 781	3,25 ¹⁾	YU01
Flachsenkel, schwarz				
90	12	4000 374 785	3,25 ¹⁾	YU01
120	6	4000 374 786	3,25 ¹⁾	YU01

¹⁾ Preis per Paar



Schweißerschutz-Bundjacke Weld Shield

EN ISO 11611 Kl. 1, A1, EN ISO 11612 A1, B1, C1, E3, F1, EN 1149-3, EN 1149-5 · 84 % Baumwolle / 15 % Polyester / 1 % Carbonfasern · ca. 365 g/m² · Frontverschluss mit verdeckten Druckknöpfen · 2 Brusttaschen mit Patten · 1 Handytasche rechts · 2 aufgesetzte Seitentaschen mit Patten

Größe	Art.-Nr. grau/schwarz	EUR	KS
46	4000 381 640	54,95	YX19
48	4000 381 641	54,95	YX19
50	4000 381 642	54,95	YX19
52	4000 381 643	54,95	YX19
54	4000 381 644	54,95	YX19
56	4000 381 645	55,95	YX19
58	4000 381 646	55,95	YX19



Schweißerschutzlatzhose Weld Shield

EN ISO 11611 Kl. 1, A1, EN ISO 11612 A1, B1, C1, E3, F1, EN 1149-3, EN 1149-5 · 84 % Baumwolle / 15 % Polyester / 1 % Carbonfasern · ca. 365 g/m² · Bundweitenverstellung durch Annähknöpfe · Hosenschlitz mit Annähknöpfen · Gummizug im Bund · 2 Sicherheitsschnallen an den Trägern · Träger mit elastischem Gummibandeinsatz · Latztasche mit Patte · 2 senkrechte vordere Eingriffstaschen mit Druckknopf · 1 Oberschenkeltasche mit Patte links · 1 Maßstabtasche mit Patte rechts · 2 Gesäßtaschen mit Patten

Größe	Art.-Nr. grau/schwarz	EUR	KS
48	4000 381 661	64,95	YX19
50	4000 381 662	64,95	YX19
52	4000 381 663	64,95	YX19
54	4000 381 664	64,95	YX19
56	4000 381 665	67,95	YX19
58	4000 381 666	67,95	YX19



Schweißerschutzbundhose Weld Shield

EN ISO 11611 Kl. 1, A1, EN ISO 11612 A1, B1, C1, E3, F1, EN 1149-3, EN 1149-5 · 84 % Baumwolle / 15 % Polyester / 1 % Carbonfasern · ca. 365 g/m² · Bund und Hosenschlitz mit Annähknöpfen zu verschließen · Bund mit 7 Gürtelschlaufen · Gummizug im Bund · 2 senkrechte vordere Eingriffstaschen mit Druckknopf · 1 Oberschenkeltasche mit Patte links · 1 Maßstabtasche mit Patte rechts · 2 Gesäßtaschen mit Patten

Größe	Art.-Nr. grau/schwarz	EUR	KS
46	4000 381 650	50,95	YX19
48	4000 381 651	50,95	YX19
50	4000 381 652	50,95	YX19
52	4000 381 653	50,95	YX19
54	4000 381 654	50,95	YX19
56	4000 381 655	55,95	YX19
58	4000 381 656	55,95	YX19

Schweißerschutz-Jacke Nr. 1709

EN ISO 11611 Kl. 1 A1, EN ISO 11612 A1, B1, C1 · 100 % Baumwolle Diagonal-Körper, ca. 360 g/m² · schwer entflammbar · Langform · Umlegekragen · verdeckte Druckknopfleiste · 1 Brusttasche und 2 Fronttaschen mit Patte und Druckknopf · 1 Brustinnentasche · Der Komplettschutz ist nur gewährleistet, wenn die Kleidung als Anzug getragen wird.

auf Anfrage auch in der Farbe kornblau erhältlich

weitere Größen auf Anfrage lieferbar

Größe	Art.-Nr. grau	EUR	KS
48	4705 040 741	39,95	YX19
50	4705 040 742	39,95	YX19
52	4705 040 743	39,95	YX19
54	4705 040 744	39,95	YX19
56	4705 040 745	42,95	YX19
58	4705 040 746	42,95	YX19



ASATEX



EN 61482-1-2 Klasse 1
EN ISO 11612 A1, A2, B1, C1, E1
EN ISO 11611 Klasse 1 A1, A2
EN 1149-5
EN 13034+A1



Schweißerschutz-Jacke Proban® Multinorm

EN 61482-1-2, Kl. 1 (4kA), EN ISO 11612 A1, A2, B1, C1, E1, EN ISO 11611, Kl. 1 A1, A2, EN 1146-5, EN 13034 Typ 6

Material: 64 % Baumwolle / 35 % Polyester / 1 % Antistatik, ca. 350 g/m² · verdeckte Knopfleiste · 2 Brusttaschen mit Patte · Manschette · verstellbare Ärmel · rote Paspel

Größe	Art.-Nr. blau-grau	EUR	KS
48	4000 381 610	58,95	• YX12
50	4000 381 611	58,95	• YX12
52	4000 381 612	58,95	• YX12
54	4000 381 613	58,95	• YX12
56	4000 381 614	58,95	• YX12
58	4000 381 615	58,95	• YX12
60	4000 381 616	58,95	• YX12

Bundhose Proban® Multinorm

EN 61482-1-2, Kl. 1 (4kA), EN ISO 11612 A1, A2, B1, C1, E1, EN ISO 11611, Kl. 1 A1, A2, EN 1146-5, EN 13034 Typ 6

Material: 64 % Baumwolle / 35 % Polyester / 1 % Antistatik, ca. 350 g/m² · 2 Seitentaschen · 1 Zollstocktasche · 1 Gesäßtasche · Bund mit Gürtelschlaufen

Größe	Art.-Nr. blau	EUR	KS
48	4000 381 620	64,95	• YX12
50	4000 381 621	64,95	• YX12
52	4000 381 622	64,95	• YX12
54	4000 381 623	64,95	• YX12
56	4000 381 624	64,95	• YX12
58	4000 381 625	64,95	• YX12
60	4000 381 626	64,95	• YX12

ASATEX



EN 61482-1-2 Klasse 1
EN ISO 11612 A1, A2, B1, C1, E1
EN ISO 11611 Klasse 1 A1, A2
EN 1149-5
EN 13034+A1



Latzhose Proban® Multinorm

EN 61482-1-2, Kl. 1 (4kA), EN ISO 11612 A1, A2, B1, C1, E1, EN ISO 11611, Kl. 1 A1, A2, EN 1146-5, EN 13034 Typ 6

Material: 64 % Baumwolle / 35 % Polyester / 1 % Antistatik, ca. 350 g/m² · Latztasche mit Patte · 2 Seitentaschen · 1 Zollstocktasche · 1 Gesäßtasche

Größe	Art.-Nr. blau-grau	EUR	KS
48	4000 381 630	67,95	• YX12
50	4000 381 631	67,95	• YX12
52	4000 381 632	67,95	• YX12
54	4000 381 633	67,95	• YX12
56	4000 381 634	67,95	• YX12
58	4000 381 635	67,95	• YX12
60	4000 381 636	67,95	• YX12



Schweißerschutz-Jacke York Classic

Material: Qualitäts-Rindnarbenleder mit verdeckter Knopfleiste · mit Kevlar®-Garn · atmungsaktives und hautfreundliches Leder · abriebfest · beständig gegen Funkenflug und Schweißperlen
Kevlar® ist ein eingetragenes Warenzeichen der Firma DuPont

Größe	Art.-Nr. naturfarben	EUR	KS
M	4706 003 010	105,00	• YC09
L	4706 003 011	105,00	• YC09
XL	4706 003 012	105,00	• YC09
XXL	4706 003 013	105,00	• YC09



Schweißerschutzlatzhose Bury Classic

Material: Qualitäts-Rindnarbenleder · 1 Zollstocktasche · mit Kevlar®-Garn · atmungsaktives und hautfreundliches Leder · abriebfest · beständig gegen Funkenflug und Schweißperlen
Kevlar® ist ein eingetragenes Warenzeichen der Firma DuPont



Größe	Art.-Nr. naturfarben	EUR	KS
M	4706 003 020	105,00	• YC09
L	4706 003 021	105,00	• YC09
XL	4706 003 022	105,00	• YC09
XXL	4706 003 023	105,00	• YC09

7

Schweißerschutz-Jacke Sigma-Natur



Schweißerschutz-Jacke Sigma-Natur

Material: Qualitäts-Rindnarbenleder · zweiteilig mit abknöpfbarem Schürzenteil · mit Kevlar®-Garn · atmungsaktives und hautfreundliches Leder · abriebfest · beständig gegen Funkenflug und Schweißperlen
Kevlar® ist ein eingetragenes Warenzeichen der Firma DuPont



Größe	Art.-Nr. naturfarben	EUR	KS
M	4706 003 030	93,95	• YC09
L	4706 003 031	93,95	• YC09
XL	4706 003 032	93,95	• YC09
XXL	4706 003 033	93,95	• YC09



WELDAS®



Schweißerschutz-Jacke STEERSOttuff®

diese **STEERSOttuff®** Schweißerschutzjacke trägt den **state of the art design** und hat die Industriestandard gesetzt · sie trägt alle Entwurfsdetails der **STEERSOttuff®**-Lavabraun-Kollektion sowie eine große Lederinnentasche, regulierbaren Bund mit Druckverschlüssen an den Ärmeln · hergestellt aus erster Qualität · Spalt-Rind-Seitenleder mit einer minimum Stärke von 1 mm und den folgenden einmaligen Details:

- Sport-Jacke mit schräg eingesetzter Schulter erlaubt mehr Körperbeweglichkeit · Rollkragen wehrt Spritzer während des Schweißens ab
- der verstellbare Kragen ist gefüttert mit feuerhemmendem Baumwollsatın, hautfreundlich und schweißaufnehmbar · gefütterte obere Ärmel und Schulter sorgen für Tragekomfort und einfaches Ausziehen
- Lederspritzerschutz an Frontleiste verhindert Spritzer · Doppellederverstärkung an Frontdruckknopfleiste verhindert das Aufspringen der Druckverschlüsse
- alle Spannungspunkte sind genietet oder mit 2 Schichten Leder verstärkt · alle Nieten und Druckknöpfe sind zur Sicherheit stromisoliert
- mit 5-fach **Kevlar®** vernäht

Geprüft und zertifiziert durch TÜV (TÜV Rheinland) nach EN ISO 11611:2015 Kl. 2/A1+A2

Certificate TÜV (TÜV Rheinland): TÜV BP 60126846 0001
Test report TÜV (TÜV Rheinland): 21285003 001
Kevlar® ist ein eingetragenes Warenzeichen der Firma DuPont

Größe	Länge [cm]	Art.-Nr.	EUR	KS
M	76	4702 005 020	142,35	YE00
L	81	4702 005 021	151,45	YE00
XL	86	4702 005 022	161,55	YE00
XXL	91	4702 005 023	179,75	YE00
XXXL	96	4702 005 024	208,65	YE00

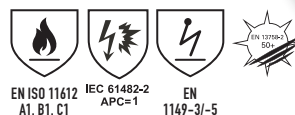

Schweißerschutz-Hemd 468
EN ISO 11611 Kl. 1 A1 A2, EN ISO 11612 A1 A2 B1 C1 F1 · Gewebe 127 Körper, 100 % Baumwolle, ca. 250 g/m² · 1 Brusttasche mit Patte · Patte wird mit 1 Druckknopf geschlossen · verdeckte Druckknopfleiste · Ärmelbündchen weitverstellbar mit Druckknopf

Größe	Art.-Nr. kornblau	EUR	KS
41	4705 022 721	65,95	YC36
42	4705 022 722	65,95	YC36
43	4705 022 723	65,95	YC36
44	4705 022 724	65,95	YC36
45	4705 022 725	65,95	YC36

Poloshirt 115
EN ISO 11612 A1/B1/C1, EN 61482-1-2 Kl. 1, EN 1149-3-5
Gestrick 128, Pique, 60 % Modacryl / 38 % Baumwolle, 2 % sonstige Fasern, ca. 220 g/m² · Langarm Shirt · Umlegekragen · vordere Mitte mit Pololeiste und Knöpfen verschließbar · Ärmel mit Strickbündchen · Eigenschaften: angenehmer weicher Griff · atmungsaktiv · inhärent flammhemmend · hoher Flammenschutz und selbstlöschend · elektrostatisch ableitfähig

Größe	Art.-Nr. marine	EUR	KS
M	4705 021 280	63,95	YC36
L	4705 021 281	63,95	YC36
XL	4705 021 282	63,95	YC36
XXL	4705 021 283	63,95	YC36

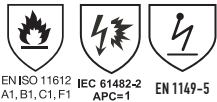

EN ISO 11612 A1, B1, C1, F1 IEC 61482-2 APC=1 EN 1149-5



marine

T-Shirt Langarm 133

EN ISO 11612 A1/B1/C1/F1, EN 61482-1-2 Kl. 1, EN 1149-5

Gestrick 603, Interlock, 60 % Modacryl / 38 % Baumwolle / 2 % sonstige Fasern, ca. 210 g/m² · Langarm-Shirt mit Rundhals · Ärmel mit Bündchen · Eigenschaften: angenehmer weicher Griff · atmungsaktiv · inhärent flammhemmend · hoher Flammenschutz und selbstlöschend · elektrostatisch ableitfähig

weitere Größen auf Anfrage lieferbar

Größe	Art.-Nr. marine	EUR	KS
M	4705 021 290	51,95	• YC36
L	4705 021 291	51,95	• YC36
XL	4705 021 292	51,95	• YC36
XXL	4705 021 293	51,95	• YC36



EN ISO 13982-2+A1 EN 13034+A1 EN 1149-5



Schutzoverall

CoverTexFR® C-3FR

Kat. III Typ 5 + 6, EN ISO 13982-1:2004, EN 13034:2005+A1:2009, EN 1073-2:2003, EN 1149-5:2008, EN ISO 14116:2008 Index 1

atmungsaktiv · flammhemmend · 3-teilige Kapuze · Gummizug zur optimalen Anpassung der Kapuze · außen liegende Nähte · Gummizug in der Taille · Gummizug an Arm- und Beinabschlüssen **Nicht unmittelbar auf der Haut tragen!!**
Anwendungsbereiche: Elektrizitäts- u. Wasserwerke, Kohleförderung, Müllverbrennung, Gaswerke, Stahlwerke, Wartungs- u. Montagearbeiten, Laboratorien, Fahrzeugreparaturen, Kläranlagen, Raffinerien, Gießereien u. Putzereien, Anlagenbau
auf Anfrage auch in Gr. M und bis Gr.3XL erhältlich

Größe	Art.-Nr. blau	EUR	KS
L	4000 375 965	5,95	YX12
XL	4000 375 966	5,95	YX12
XXL	4000 375 967	5,95	YX12



EN ISO 13982-2+A1 EN 13034+A1 EN 1073

Schutzoverall CoverTex®

KAT III, Typ 5 + 6, EN 13034:2005 + A1:2009, EN ISO 13982-1:2004, EN 1073-2:2003, EN 1149-6:2008

mit grünen Nähten · antistatisch · atmungsaktiv · dreiteilige Kapuze · Gummizug zur optimalen Anpassung der Kapuze · außenliegende Nähte · Schritteinlage (Zwickel) · Gummizug in der Taille · Gummizug an Arm- und Beinabschlüssen · Reißverschlussabdeckung
Anwendungsbereiche: Asbestsanierung, pharmazeutische Industrie, Umgang mit faserhaltigen Dämmstoffen (Glas- u. Steinwolle), Holz- u. Metallverarbeitung, Harzverarbeitung, Schutz vor mindergiftigen Chemikalien, Leicht Spritzer div. Reinigungsflüssigkeiten, Inspektions- u. Wartungsarbeiten von Maschinen u. Anlagen

Größe	Art.-Nr. blau	Art.-Nr. weiß	EUR	KS
L	4000 379 990	4000 379 993	6,95	PC00
XL	4000 379 991	4000 379 994	6,95	PC00
XXL	4000 379 992	4000 379 995	6,95	PC00
XXXL	4000 375 916	4000 375 918	6,95	PC00

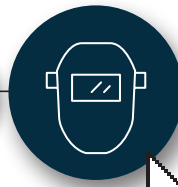
**PROMAT**EN ISO
13982-2+A1

EN 13034+A1

EN 1073

Schutzoverall CoverStar® – CS 500

Polypropylen-Spinnvlies mit Laminatfilm – Technologie mit Membrane, atmungsaktiv · besonders reißfestes, robustes und fusselfreies Material · Antistatikausrüstung verhindert statische Aufladung und vermindert Sicherheitsrisiken · guter Komfort durch textilen Charakter sorgt für ein besseres Arbeitsklima · hoher Tragekomfort · dreiteilige Kapuze mit Gesichtsgummi zur optimalen Anpassung · dreiteiliger Beinzwinkel · doppelte Reißverschlussabdeckung · selbststoppender Reißverschluss vermindert versehentliches Öffnen und Sicherheitsrisiken · Arm-, Bein- und Taillengummi · geeignet für Reinräume · 2-Wege-Reißverschluss · Daumenschlaufe

Kategorie III / Typ 5 6 (5 B + 6 B)**EN 13034:2005 + A1:2009****EN ISO 13982-1:2004****EN 14126:2003****EN 1073-2:2002****EN 1149-5:2008****EN 369**

Anwendungsbereiche: Asbestsanierung, Reinraumanwendungen, z. B.: Pharmazeutische Industrie, Umgang mit faserhaltigen Dämmstoffen (Glas- u. Steinwolle), Holz- u. Metallverarbeitung, Harzverarbeitung, Schutz vor minderwertigen Chemikalien, Leicht Spritzer div. Reinigungsflüssigkeiten, Inspektions- u. Wartungsarbeiten von Maschinen u. Anlagen, Lebensmittelindustrie, Krankenhäuser, Bergungsarbeiten, Deponiesanierung, kriminalistische Ermittlungsarbeiten bei Rettungsorganisationen wie Feuerwehr, Technisches Hilfswerk, medizinische Notfalldienste, Polizei, Zivilschutzseinheiten, Flughafenbehörden, Zollorganisationen

Größe	Art.-Nr. weiß	EUR	KS
L	4000 379 999	5,50	PC00
XL	4000 379 996	5,50	PC00
XXL	4000 379 997	5,50	PC00
XXXL	4000 379 998	5,50	PC00

**Gamasche Kingston**

Material: Rindspaltleder · mit 3-fach-Beriemungen · atmungsaktives und hautfreundliches Leder · abriebfest · beständig gegen Funkenflug und Schweißperlen

Art.-Nr. natur	EUR	KS
4706 003 041	14,50	• YC09

**WELDAS®****Lava Brown™**EN ISO 11611
Klasse 2 A1, A2**Gamaschen Lava Brown™****EN ISO 11611:2015 Kl. 2/A1+A2, TÜV BP 60132827 0001, TÜV 60150123 001**

aus Rindspaltleder · Länge 36 cm · Lederstärke 1 mm · mit beugsamem Einsatz am Schuh und Schienbein für bessere Passform · Umfang 37-47 cm

Art.-Nr. braun	EUR	KS
4702 005 025	56,55	YE00

**Schweißerschutzärmel**

Material: Rindspaltleder · mit Aufhängeschlaufe und Schnallenverschluss · atmungsaktives und hautfreundliches Leder · abriebfest · beständig gegen Funkenflug und Schweißperlen

Art.-Nr.	EUR	KS
4706 003 042	28,95	• YC09

WELDAS®

Lava Brown™



EN ISO 11611
Klasse 2 A1, A2

Schürze Lava Brown™
EN ISO 11611:2015 Kl. 2/A1+A2,
TÜV BP 60041277 0001,
TÜV BP 60132827 0001 · aus
Rindspaltleder · Lederstärke 1 mm ·
selbstaushleichendes Gurtsystem



L x B ca. cm	Art.-Nr. braun	EUR	KS
107 x 80	4702 005 026	75,65	YE00

Guttasyn®

**PVC Säureschürze
Guttasyn® M5**

baumustergeprüft ·
EN 14605:2005+A1:2009
in Verbindung mit
EN ISO 13688:2013
(Typen PB [3] und PB
[4]) (Chemikalienschutz) ·
Kat. III · die Folien der
Guttasyn®-Schürzen
sind lebensmittelecht
und einsetzbar z. B.
in der Chemie, im
Gesundheitswesen, in
Reinigungsbetrieben
usw., mit fester
Bebänderung auch im
Lebensmittelbereich
einsetzbar · mit Nacken-
und Seitenbändern aus
Kunststoffgewebe · Stärke
0,5 mm · hohe Reißfestigkeit ·
mit eingeschweißten PVC-
Ösen · glatter,
geschnittener Rand · keine Verdickungen durch Steppnähte ·
bequem zu tragen · haltbar und pflegeleicht

Anwendungsgebiete: Nässe · Verschmutzung · Batteriesäure ·
Salzsäure 32 % · Schwefelsäure 96 % · Natronlauge 40 %



L x B ca. cm	Art.-Nr. weiß	EUR	KS
120 x 90	4000 375 818	19,50	YX15

Brustlatzschürze Knut
aus Spaltleder

L x B ca. cm	Art.-Nr. grau	EUR	KS
100 x 80	4000 375 831	19,95	YX16



Brustlatzschürze Ingo
aus Narbenleder

L x B ca. cm	Art.-Nr. hellgrau	EUR	KS
100 x 80	4000 375 832	29,95	YX16



Lederhüftschürze Claus
aus Spaltleder

L x B ca. cm	Art.-Nr. hellgrau	EUR	KS
70 x 60	4000 375 830	12,25	YX16

Kopfhaube BRISTOL
aus Qualitäts-Rindnarbenleder ·
mit Nacken-/Schulterschutz

Ausführung	Art.-Nr.	EUR	KS
m.Nacken-/Schulterschutz	4706 003 040	12,95	● YC09



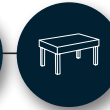
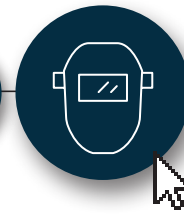
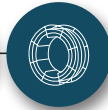

WELDAS®

Kopftuch Fire Fox®

Kopftuch hergestellt aus Baumwolle · dieses Tuch hat eine Maschendraht Fütterung und an der Vorderseite ein eingenähtes Schweißband für mehr Komfort

Größe	Art.-Nr. wild	Art.-Nr. camouflage	EUR	KS
universal	4702 005 030	4702 005 031	9,15	YE00



WELDAS®



EN ISO 11611
Klasse 2 A1, A2

Schweißerhaube

flammenhemmendes Gewebe mit Klettverschluss · die Befestigung an den Helm erfolgt ebenfalls mit Klettverschluss

EN ISO 11611:2015 Kl. 1/A1+A2
TÜV BP 60148742 0001
TÜV 21220109 002

Ausführung	Farbe	VE	Art.-Nr.	EUR	KS
mit Klettverschluss	blau	5	4702 005 032	13,95	YE00
mit Klettverschluss	rot	1	4702 005 033	13,95	• YE00



7

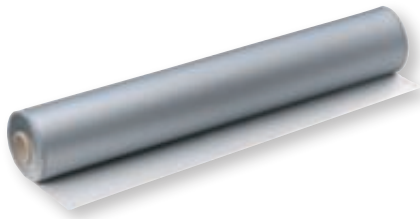

Hitzebeschutzwende

JT 650 G1 - E-Glasgewebe mit Alufix-Beschichtung · idealer Schutz für hohe Temperaturbelastungen · toxikologisch unbedenklich · asbest- und keramikfrei · schiebefest

Rolle à 50 m · m²-Preis · weitere Breiten und Gewichte auf Anfrage bzw. andere Längen lieferbar · technische Datenblätter auf Anfrage
Atlasbindung · einseitige Alufixbeschichtung, glatt

Hitzebeschutzwende max. bei Dauerbelastung [°C]	Hitzebeschutzwende max. kurzfristig [°C]	Gewicht [g/m ²]	Art.-Nr.	EUR	KS
550	600	650	4708 001 000	10,95	• YK06



Hitzebeschutzwende

JT 900 HT - E-Glasgewebe mit HT-Beschichtung · idealer Schutz für sehr hohe Temperaturbelastungen · toxikologisch unbedenklich · asbest- und keramikfrei · mechanisch belastbar

Rolle à 50 m · m²-Preis · weitere Breiten und Gewichte auf Anfrage bzw. andere Längen lieferbar · technische Datenblätter auf Anfrage
Leinwandbindung, texturiert · mit beidseitiger HT-Beschichtung

Hitzebeschutzwende max. bei Dauerbelastung [°C]	Hitzebeschutzwende max. kurzfristig [°C]	Gewicht [g/m ²]	Art.-Nr.	EUR	KS
900	1150	1000	4708 001 004	32,95	• YK06



Hitzebeschutzwende

JT 600 HT - E-Glasgewebe mit HT-Beschichtung · idealer Schutz für hohe Temperaturbelastungen · toxikologisch unbedenklich · asbest- und keramikfrei · mechanisch belastbar

Rolle à 50 m · m²-Preis · weitere Breiten und Gewichte auf Anfrage bzw. andere Längen lieferbar · technische Datenblätter auf Anfrage
Leinwandbindung, texturiert · mit beidseitiger HT-Beschichtung

Hitzebeschutzwende max. bei Dauerbelastung [°C]	Hitzebeschutzwende max. kurzfristig [°C]	Gewicht [g/m ²]	Art.-Nr.	EUR	KS
750	850	1070	4708 001 002	24,95	• YK06



Hitzebeschutzwende

JT 1200 HT - Silikatgewebe mit Vermiculite-Beschichtung · idealer Schutz für sehr hohe Temperaturbelastungen · toxikologisch unbedenklich · asbest- und keramikfrei · flexibel und weich

Rolle à 50 m · lfm.-Preis (Breite 900 mm) · weitere Breiten und Gewichte auf Anfrage bzw. andere Längen lieferbar · technische Datenblätter auf Anfrage

Hitzebeschutzwende max. bei Dauerbelastung [°C]	Hitzebeschutzwende max. kurzfristig [°C]	Gewicht [g/m ²]	Art.-Nr.	EUR	KS
1100	1300	1250	4708 001 006	37,95	• YK06

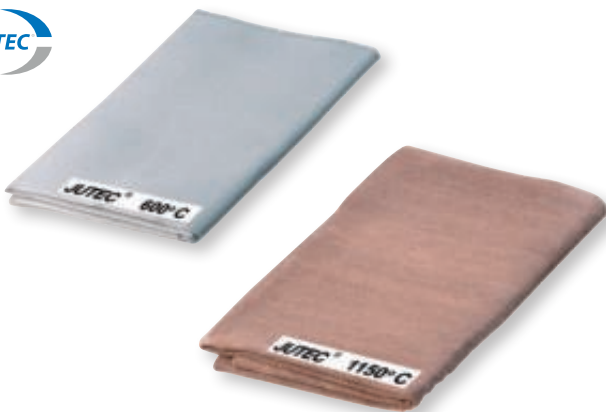

Spritzerschutzdecke

von 600 °C bis 1150 °C · bewährt gegen Funkenflug, Schweißspritzer und Schweißperlen · toxikologisch unbedenklich · asbest- und keramikfaserfrei · mechanisch belastbar, abriebfest

· beste Wärmedämmwerte · schnitt-, schiebe- und scheuerfest
Weitere Qualitäten und Maße bis 1300 °C auf Anfrage, auch als Rollenware lieferbar. Preis auf Anfrage!

Hitzebeschutzwende max. kurzfristig [°C]	Ausführung	Gewicht [g/m ²]	L x B ca. [mm]	Art.-Nr.	EUR	KS
600	E-Glasgewebe mit einseitiger Alufixbeschichtung	650	1000 x 2000	4000 382 080	34,95	YK06
600	E-Glasgewebe mit einseitiger Alufixbeschichtung	650	2000 x 2000	4000 382 081	70,95	YK06
600	E-Glasgewebe mit einseitiger Alufixbeschichtung	650	2000 x 3000	4000 382 082	105,00	YK06
850	E-Glasgewebe mit beidseitiger HT-Beschichtung	1070	1000 x 2000	4708 001 010	61,95	• YK06
850	E-Glasgewebe mit beidseitiger HT-Beschichtung	1070	2000 x 2000	4708 001 011	125,00	• YK06
850	E-Glasgewebe mit beidseitiger HT-Beschichtung	1070	3000 x 2000	4708 001 012	189,00	• YK06
1150	E-Glasgewebe mit beidseitiger HT-Beschichtung	1000	1000 x 2000	4000 382 085	87,95	YK06
1150	E-Glasgewebe mit beidseitiger HT-Beschichtung	1000	2000 x 2000	4000 382 086	175,00	YK06
1150	E-Glasgewebe mit beidseitiger HT-Beschichtung	1000	2000 x 3000	4000 382 087	265,00	YK06
1300	Silikatgewebe mit beidseitiger Vermiculite-Beschichtung	1250	900 x 2000	4708 001 015	105,00	• YK06
1300	Silikatgewebe mit beidseitiger Vermiculite-Beschichtung	1250	1800 x 2000	4708 001 016	205,00	• YK06
1300	Silikatgewebe mit beidseitiger Vermiculite-Beschichtung	1250	1800 x 3000	4708 001 017	305,00	• YK06

Flammschutzmatte trocken oder feucht

700 °C bis 1000 °C · direkte Löt- bzw. Schweißunterlage · durch den mehrschichtigen Spezialaufbau wird ein Weiterfluss der Hitze in der Matte unterbrochen · Einsatz in der Heizungs-/Sanitärbranche sowie im Karosserie- und Behälterbau – z. B. Schweißen von Rohren, Tanks (zum langsamen Ausglühen von heißen Teilen auch als Gießereimatten lieferbar) · schützt vor Verbrennungen bzw. Zerstörung durch Schweißperlen · asbest- und keramikkfrei
weitere Maße auf Anfrage lieferbar

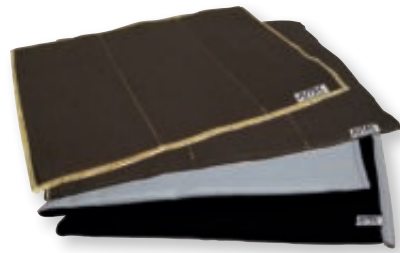

Hitzeschutz max. kurzfristig [°C]	Ausführung	L x B x H ca. [mm]	Art.-Nr.	EUR	KS
bis 700	Trockenmatte als Lötunterlage ohne Aluverstärkung	330 x 500 x 5	4708 001 019	21,95	• YK06
bis 700	Trockenmatte als Lötunterlage mit Aluverstärkung	330 x 500 x 5	4000 382 090	25,95	• YK06
bis 1000	Trockenmatte als Schweißunterlage mit Isolation	300 x 300 x 20	4000 382 095	40,95	• YK06
bis 1000	Trockenmatte als Schweißunterlage mit Isolation	300 x 500 x 20	4708 001 020	56,95	• YK06
bis 1000	Trockenmatte als Schweißunterlage mit Isolation	500 x 500 x 20	4708 001 021	81,95	• YK06
bis 1000	Trockenmatte als Schweißunterlage mit Isolation	500 x 1000 x 20	4708 001 022	155,00	• YK06
bis 1000	Trockenmatte als Schweißunterlage mit Isolation	1000 x 1000 x 20	4708 001 023	275,00	• YK06

Flammschutzmatte feucht

bis 3000 °C · direkte Schweißunterlage · durch den mehrschichtigen einseitig feuchten Spezialaufbau wird ein Weiterfluss der Hitze in der Matte unterbrochen · Einsatz in der Heizungs-/Sanitärbranche sowie im Karosserie- und Behälterbau – z.B. Schweißen · Entfallen von kostspieligen und zeitaufwendigen Demontagen · schützt das Material vor Verbrennungen bzw. Zerstörung durch Schweißperlen · asbest- und keramikkfaserfrei · wiederverwendbar durch nachfeuchten · **bitte Bedienungshinweise in der Verpackung beachten!**
weitere Maße auf Anfrage lieferbar

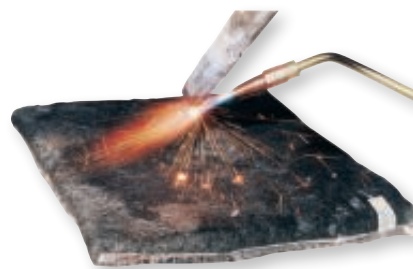

Hitzeschutz max. kurzfristig [°C]	Ausführung	L x B x H ca. [mm]	Art.-Nr.	EUR	KS
auf schwarzer Seite bis 3000	Schweißunterlage mit Isolation, feucht	300 x 300 x 30	4000 382 099	58,95	• YK06
auf schwarzer Seite bis 3000	Schweißunterlage mit Isolation, feucht	300 x 500 x 30	4708 001 026	80,95	• YK06
auf schwarzer Seite bis 3000	Schweißunterlage mit Isolation, feucht	500 x 500 x 30	4708 001 027	109,00	• YK06
auf schwarzer Seite bis 3000	Schweißunterlage mit Isolation, feucht	500 x 1000 x 30	4708 001 028	195,00	• YK06
auf schwarzer Seite bis 3000	Schweißunterlage mit Isolation, feucht	1000 x 1000 x 30	4708 001 029	329,00	• YK06



Flammschutzpaste J

Hitzeschutz bis 3000 °C · asbest- und keramikkfrei · Weiterfluss der Hitze im Material wird unterbunden · keine kostspieligen und zeitaufwendigen Demontagen · kein Lackbrand · keine Materialverformungen · schützt auch Gummi-, PVC- und Hydraulikschläuche



Schweißerkissen

bis 250 °C · ideal zum Knien auf entsprechend heißen Materialien · Isolation besteht aus schwer entflammablem Material

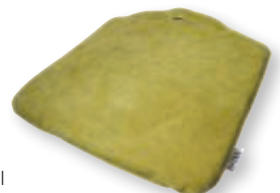

Paste J wird mit der Hand aufgetragen · klebt nicht an den Fingern bzw. am Material · feste und modellierbare Masse

Ausführung	Gebinde	Inhalt [kg]	Art.-Nr.	EUR	KS
Paste J	Dose	1	4708 001 036	40,95	• YK06

weitere Gewebekissen für höhere Temperaturen auf Anfrage

Material	Hitzeschutz max. [°C]	Art.-Nr.	EUR	KS
Aussenhülle aus JT550BW	200	4708 001 030	37,95	• YK06
Aussenhülle aus JT650G1	500	4708 001 031	35,95	• YK06
Aussenhülle aus JT650GS1 (feuchtigkeitsdicht)	250	4708 001 032	34,95	• YK06
Aussenhülle aus JT1200HT	1200	4708 001 033	105,00	• YK06
Aussenhülle aus JT650G1	500	4708 001 034	70,95	• YK06
Aussenhülle aus Spaltleder	250	4000 382 110	31,95	• YK06

Hitzeschutzkoffer

enthält alles, was bei schwierigen Löt- bzw. Schweißarbeiten benötigt wird, um Schäden durch Hitzeeinwirkung sicher zu vermeiden · beugt Versicherungsschäden vor · garantiert saubere und schnelle Arbeit · hohes Sicherheitsniveau · übersichtlich und handlich

Inhalt: Spritzerschutzdecke bis 1300 °C (0,9 x 2 m) · Trockenmatte bis 1000 °C · Feuchtmatte bis 3000 °C · Paste J bis 3000 °C 1 kg



Art.-Nr.	EUR	KS
4708 001 040	325,00	• YK06





**Führender Hersteller
Schweisserschutzprodukte**

CEPRO®

LEADING IN WELDING SAFETY

CEPRO richtet Schweiss- und Schleifarbeitsplätze sicher ein und schützt damit Menschen und Umgebung vor Gefahren. Sichere Arbeitsplatzeinrichtung ist für eine erfolgreiche Betriebsführung unverzichtbar. Darüber hinaus teilen wir unser umfassendes Know-how auf dem Gebiet gesetzlich geregelter Sicherheit gerne mit unseren Geschäftspartnern.

Wir investieren ständig in Wissen, Fort- und Weiterbildung und Geschäftsbeziehungen, um im Bereich Sicherheit konstante, zuverlässige Qualität und entsprechenden Service in Übereinstimmung mit internationalen Vorschriften bieten zu können. Das macht CEPRO zum internationalen Marktführer.



Lärmschutz - Sichtschutz - Hitzeschutz



Schweisszelte



SCHNGEN
PROTECTING LIFE



Erste Hilfe Koffer Beruf SPEZIAL Metallverarbeitung mobil und stationär einsetzbar

speziell für Gießereien, Stahl- und Blechbearbeitung, Aluminiumwerke, Dreherei, Schlosserei, Schweißtechnik, Spenglerei und andere Metallberufe · schlagfeste Kofferschale aus ABS-Kunststoff · inkl. Wandhalterung mit 90°-Stopp-Arretierung · Kofferfarbe: orange
Dieser Koffer ist nach **DIN 13157-2021** - mit Zusatzbefüllung!

Zusatzinhalt: u.a. oculav NIT-Augenspülung · Kühlspray · Splitterpinzette · WS-Idealbinden · erhöhter aluderm®-aluplast-Pflasteranteil · Spezial-Druckverbandpäckchen · aluderm®-Spezialverbände · Replantat klein für Hand

B x H x T ca. [mm]	Art.-Nr.	EUR	KS
400 x 300 x 150	4000 386 032	175,00	YB19



plum

Pflasterspender QuickFix

inkl. je 1 Nachfüllpack mit 45 Stück **Pflasterstrips elastisch und wasserfest**, Befestigungsmaterial, Schlüssel für Diebstahlschutz
Lieferumfang zu Art.-Nr. 4000 386 412: Pflasterspender, je 1 Nachfüllpack mit 45 Stück **Pflasterstrips elastisch und wasserfest**, Befestigungsmaterial, Schlüssel für Diebstahlschutz

B x H x T ca. [mm]	Farbe	Inhalt	Art.-Nr.	EUR	KS
232,5 x 133,5 x 33	grün	90 St. Pflasterrefills	4000 386 412	27,95	YC13

SCHNGEN
PROTECTING LIFE



Erste Hilfe Koffer klein QUICK-CD

DIN 13157-2021

mobil und stationär einsetzbar

schlagfeste Kofferschale aus ABS-Kunststoff · inkl. Wandhalterung mit 90°-Stopp-Arretierung · mit 2 transp. Abdeckplatten · verstellbare Inneneinteilung · Inhalt: Füllung Standard **DIN 13157-2021** · Kofferfarbe: orange
geeignete Füllung nach DIN 13157-2021 s. Art.-Nr. 4000 386 101

B x H x T ca. [mm]	Art.-Nr.	EUR	KS
260 x 170 x 110	4000 386 018	57,95	YB19

plum



Pflasterstrips QuickFix

passend zu Pflasterspender 4000 386 412

Inhalt [mm]	Ausführung	Art.-Nr.	EUR	KS
30 St. ca. 120 x 20	Fingerverband elastisch (auch für den Einzeleinsatz geeignet)	4000 386 398	8,25	YC13
45 St. ca. 72 x 25	wasserfest	4000 386 401	6,50	YC13
45 St. ca. 72 x 25	elastisch	4000 386 403	7,50	YC13
45 St. ca. 72 x 25	Aloe Vera	4000 386 457	7,95	YC13
45 St. ca. 72 x 25	Blood Stopper	4000 386 458	8,25	YC13

SCHNGEN
PROTECTING LIFE



Pflasterspender aluderm®-aluplast

Spender ABS-Kunststoff mit Wandhalterung und Befestigungssatz · drei Fachabteilungen, transparenter Klappdeckel mit Tunnelfach · Pflaster einzeln hygienisch eingeschiegelt · sichere, übersichtliche und griffbereite Aufbewahrung · Schutz vor Verschmutzung

Inhalt: 115 Pflaster in 5 verschiedenen Abmessungen und Zuschnitten:
je 30 aluderm®-aluplast Strips ca. 7,2 x 1,9 cm und ca. 7,2 x 2,5 cm
25 aluderm®-aluplast Fingerkuppenverbände
20 aluderm®-aluplast Fingerverbände ca. 12 x 2 cm
10 aluderm®-aluplast Fingergelenkverbände, einzeln hygienisch eingeschiegelt
Miniblock Notfallversorgungsnachweis

B x H x T ca. [mm]	Art.-Nr.	EUR	KS
160 x 122 x 57	4000 386 100	18,75	YB19



Löschdecke

aus texturiertem E-Glasgewebe mit seitlichen Grifftaschen auf der 1600-mm-Seite · verpackt in rotem Beutel · Schnittkanten gesäumt · **Löschdecke nach DIN EN 1869**
Nicht für Fettbrände geeignet!

Farbe	L x B [mm]	Art.-Nr.	EUR	KS
weiß	1800 x 1600	4000 382 100	36,95	YK06

TORK
Think ahead.



Putztuchrollen nicht im Lieferumfang enthalten

Bodenständer TORK 652008

ohne Verbrauchsgut, für Putztuch-Rollen bis 430 mm Breite · stabiles Kunststoff-/Metallgestell · sicheres und zuverlässiges Abreißen durch Abreißkante mit glasfaserverstärkten Zähnen
Lieferung ohne Putztuch-Rolle!

H x B x T ca. [mm]	Farbe	Art.-Nr.	EUR	KS
1006 x 646 x 530	rot/schwarz	9000 469 206	129,00	YX10

profix



Putztuchrollen nicht im Lieferumfang enthalten

Bodenständer

für Industrierollen · Standgerät aus blau lackiertem Metall mit Abrisschiene · geeignet für Putztuch-Rollen bis 400 mm Breite und bis zu 500 mm Ø

Lieferung ohne Putztuch-Rolle!

H x B x T ca. [mm]	Farbe	Art.-Nr.	EUR	KS
850 x 510 x 430	blau	9000 469 003	42,95	YC18

PROMAT



Putztuch WK 20

Tissue-Qualität · 100 % Recycling-Papier aus ausgewählten Rohstoffen (keine Druckereierzeugnisse) · Flächengewicht je Lage 20 g/m² = 40 g/m² · besonders saugstark und somit hohe Aufnahme von flüssigen Stoffen wie z.B. Öl und Wasser · sparsam im Verbrauch · farbecht in Verbindung mit Lösungsmitteln · volumengeprägt · zwischenblattverleimt · perforiert · **besonders fusselarm** · lebensmittelunbedenklich · Made in Germany
Lieferung erfolgt ohne Bodenständer!

Einsatzgebiete: Industrie, Kfz-Werkstätten, Fahrzeughersteller und Aufbereitung, Lebensmittelverarbeitende Industrie

Ausführung	Farbe	passend für	Gebinde	Inhalt	L x B ca. [mm]	VE	Art.-Nr.	EUR	KS
2-lagig, volumengeprägt	blau	9000 469 003, 9000 469 206, 9000 469 004, 9000 469 207	Rolle	500 Tücher	380 x 360	2	9000 469 240	24,95 ¹⁾	PX03

¹⁾ Preis per Rolle

PROMAT



Putztuch WK 30

Tissue-Qualität · 100 % Recycling-Papier aus ausgewählten Rohstoffen (keine Druckereierzeugnisse) · Flächengewicht je Lage 20 g/m² = 60 g/m² · besonders saugstark und somit eine hohe Aufnahme von flüssigen Stoffen wie z.B. Öl und Wasser · sparsam im Verbrauch · farbecht in Verbindung mit Lösungsmitteln · volumengeprägt · zwischenblattverleimt · perforiert · **besonders fusselarm** · lebensmittelunbedenklich · Made in Germany
Lieferung erfolgt ohne Bodenständer!

Einsatzgebiete: Industrie, Kfz-Werkstätten, Fahrzeughersteller und Aufbereitung, Lebensmittelverarbeitende Industrie

Ausführung	Farbe	passend für	Gebinde	Inhalt	L x B ca. [mm]	VE	Art.-Nr.	EUR	KS
3-lagig, volumengeprägt	blau	9000 469 003, 9000 469 206, 9000 469 004, 9000 469 207	Rolle	500 Tücher	360 x 380	2	9000 469 241	29,95 ¹⁾	PX03

¹⁾ Preis per Rolle

ELOS

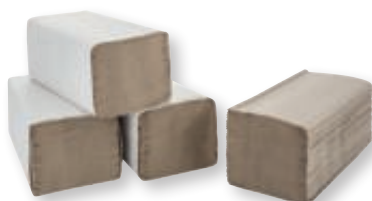

Papierhandtücher

aus Recyclingpapier · kosteneffizientes und leistungsstarkes Handtuchpapier · sauber und hygienisch

Ausführung	Farbe	Falzung	passend für	Gebinde	Inhalt	L x B ca. [mm]	Art.-Nr.	EUR	KS
1-lagig	natur	Z Falz	9000 469 080	Karton	5000 Tücher	230 x 250	9000 469 102	30,97 ¹⁾	YX24
2-lagig	natur	Z Falz	9000 469 080	Karton	3200 Tücher	220 x 250	9000 469 103	30,34 ¹⁾	YX24

¹⁾ Preis per Karton



Handtücher TORK

passend für Handtuchspender Art.-Nr. 9000 474 162 u. 9000 474 169 ·
Handtücher Art.-Nr. 9000 474 207 passend für Handtuchspender
Art.-Nr. 9000 474 202

MULTIFOLD
Großformatige Tücher,
die mehrfach ineinander
gefaltet sind.
Nach jeder Entnahme ist
das nächste Tuch sofort
griffbereit und voll entfaltet.

ZICKZACKFALZ
Die Tücher sind einfach
ineinander gefaltet.
Nach jeder Entnahme ist
das nächste Tuch sofort
griffbereit.

LAGENFALZ
Die Tücher liegen
übereinander im Spender.
Platzsparend für große
Tuchsemate.



Think ahead.



Ausführung	Farbe	Falzung	passend für	Gebinde	Inhalt	L x B ca. [mm]	Art.-Nr.	EUR	KS
2-lagig, Dekorprägung	weiß	Zickzack	9000 474 162	Karton	15 x 250 = 3750 Tücher	230 x 248	9000 474 166	115,00 ¹⁾	YX10
2-lagig, Dekorprägung, advanced	grün	Zickzack	9000 474 162	Karton	15 x 250 = 3750 Tücher	230 x 250	9000 474 172	105,00 ¹⁾	YX10

¹⁾ Preis per Karton

Handtücher 6663

geprägt · 1- oder 2-lagig · hohe Saugfähigkeit · textilähnliches, besonders
weiches und saugstarkes Material · auch im nassen Zustand besonders
reißfest · in seinen Eigenschaften herkömmlichen Tissues weit überlegen ·
hygienische Einzelblattentnahme



Ausführung	Farbe	Falzung	passend für	Gebinde	Inhalt	L x B ca. [mm]	Art.-Nr.	EUR	KS
1-lagig, geprägt	weiß	Interfold	9000 474 108	Karton	15 x 212 = 3180 Tücher	315 x 215	9000 474 112	105,00 ¹⁾	YB17

¹⁾ Preis per Karton



Trikotputzlappen BT

nach **DIN 61650 · 10 kg**, überwiegend aus
Baumwollstoff · hergestellt aus nicht mehr
tragbaren Alttextilien („Recyclingware“) und keimfreier Ausschussware ·
sorgfältig sortiert ohne Knöpfe und Reißverschlüsse · weich und besonders
saugfähig, daher universell einsetzbar · reiß-/nassfest
Einsatzbereiche: Schweröl, Leichtöl, Wasser, Fette

Gebinde	Inhalt [kg]	Farbe	Art.-Nr.	EUR	KS
Würfel	10	bunt	9000 469 056	33,95	YU00



Trikotputzlappen WT II

nach **DIN 61650 · 10 kg**, überwiegend aus
Baumwollstoff · aus Alttextilien mit Beimischung
(bunte Ränder etc.) · hergestellt aus nicht mehr tragbaren Alttextilien
(„Recyclingware“) und keimfreier Ausschussware · sorgfältig sortiert ohne
Knöpfe und Reißverschlüsse · weich und besonders saugfähig, daher
universell einsetzbar · reiß-/nassfest
Einsatzbereiche: Schweröl, Leichtöl, Wasser, Fette

Gebinde	Inhalt [kg]	Farbe	Art.-Nr.	EUR	KS
Würfel	10	überwiegend weiß	9000 469 060	47,95	YU00



Toilettenpapier Racon Premium

aus hochwertigem Recycling-Tissue · angenehm weich · mit
Flächenprägung · wirtschaftlich in der Anwendung

9000 469 005 VE = 64 Rollen (8x8) à 250 Blatt

9000 469 006 VE = 56 Rollen (7x8) à 250 Blatt

Ausführung	Farbe	Gebinde	Inhalt	VE	Art.-Nr.	EUR	KS
2-lagig	natur	Kleinrolle	64 Rollen à 250 Blatt	64	9000 469 005	0,95 ¹⁾	YH00
3-lagig	weiß	Kleinrolle	56 Rollen à 250 Blatt	56	9000 469 006	1,05 ¹⁾	YH00

¹⁾ Preis per Rolle



Küchenrolle racon Premium K-2

aus zwei Lagen hochwertigem zwischblattverleimtem Zellstoff · die
angenehm weichen Küchenrollen sind für Großverbraucher besonders gut
geeignet · durch die eingesetzte Volumenprägung wird eine hohe Saugkraft
gewährleistet

Ausführung	Farbe	Gebinde	Inhalt	B x H ca. [mm]	Art.-Nr.	EUR	KS
2-lagig, perforiert	weiß	Pack	4 Rollen à 64 Blatt	220 x 250	9000 469 028	4,25 ¹⁾	YC18

¹⁾ Preis per Pack



Seifenspender VARIOMAT ECO

für 1-l- und 2-l-Varioflaschen · Spender aus Kunststoff, weiß · einfache Bedienung und Befüllung · absolut hygienisches System, da Produkt nicht mit Spender in Berührung kommt · robuste Ausführung · Dosierung einstellbar · optional abschließbar
Höhe inkl. Bügel ca. 351 mm

H x B x T ca. [mm]	Farbe	Art.-Nr.	EUR	KS
351 x 126 x 130	weiß	4707 010 009	70,95	YC15



Sensor Desinfektionsspender

berührungsloser Spender, batteriebetrieben (mind. 4 Stück bis 8 AA Batterien), frei befüllbar, aus ABS-Kunststoff mit Wandhalterung und Befestigungsmaterial · Füllstandanzeige · abschließbar · zur Wandmontage oder Säulenmontage · einstellbare Dosiermenge 0,7 ml oder 1,4 ml · mit 1000 ml Vorratstank zum Nachfüllen · passend für Promat Spendersäule 4000 386 542

Einsatzbereiche: Kliniken, Arztpraxen, Gesundheits- und Pflegeeinrichtungen, Labors, Rettungswachen, Großküchen, Lebensmittelindustrie, und überall da, wo höchste hygienische Standards eingehalten werden müssen
Befüllung und Batterien sind nicht im Lieferumfang enthalten!

H x B x T ca. [mm]	Farbe	Art.-Nr.	EUR	KS
114 x 123 x 262	weiß	4000 386 540	59,95	PX03



Befüllung nicht im Lieferumfang enthalten



Befüllung nicht im Lieferumfang enthalten



Befüllung nicht im Lieferumfang enthalten



Befüllung nicht im Lieferumfang enthalten

Desinfektions- und Seifenspender

manueller Seifen- und Händedesinfektionsmittelspender · frei befüllbar · Gehäuse aus ABS Kunststoff · Füllstandanzeige · präzise Dosierung · für alle 1-l-Euroflaschen geeignet · zur Wandmontage oder Säulenmontage inkl. Montageset · langlebige Kunststoffpumpe · passend für Spendersäule 4000 386 542

Lieferumfang: Spender + Leerflasche

Einsatzbereiche: Kliniken, Arztpraxen, Gesundheits- und Pflegeeinrichtungen, Labors, Rettungswachen, Großküchen, Lebensmittelindustrie und überall da, wo höchste hygienische Standards eingehalten werden müssen

Befüllung ist nicht im Lieferumfang enthalten!

H x B x T ca. [mm]	Inhalt [l]	Material	Art.-Nr.	EUR	KS
165 x 95 x 290	1	ABS	4000 386 541	29,95	PX03



Spender nicht im Lieferumfang enthalten

Spender nicht im Lieferumfang enthalten

Spendersäule

mobile Spendersäule aus Metall · weiß · vorgebohrte Löcher (passend für Promat-Spender 4000 386 540 + 4000 386 541), kinderleichte Montage · Höhe individuell einstellbar

Einsatz: perfekt zur Desinfizierung der Hände vor Eingangsbereichen wie z.B. Büros, Industriehallen, Restaurants, Ladengeschäften, Schwimmbädern, Kinos, Theater, Ämtern oder anderen öffentlichen Einrichtungen, etc.

Höhe ca. [cm]	Material	Farbe	Art.-Nr.	EUR	KS
67-150	Stahl	weiß	4000 386 542	115,00	PX03



PROMAT



Hautschutzcreme

gegen wechselnde Arbeitsstoffe · breites Schutzspektrum vor wechselnden Arbeitsstoffen, z. B. bei abwechselndem Einsatz von wassergemischten und nicht wassermischbaren Kühlschmierstoffen · mit dualistischem Wirkprinzip · mit feuchtigkeitsspendendem Glycerin · Panthenol unterstützt die natürliche Regeneration der Haut · silikonfrei · parfümiert · zum Schutz der Haut beim Umgang mit wässrigen oder öligen Arbeitsstoffen sowie wechselnden Hautbelastungen, kann auch unter Schutzhandschuhen benutzt werden

Anwendung: vor der Arbeit auf die sauberen und trockenen Hände auftragen

Gebinde	Inhalt	passend für	Art.-Nr.	EUR	KS
Flasche	250 ml	-	4000 386 560	5,25	PX03
Flasche	1 l	4707 010 009	4000 386 561	18,50	PX03

PROMAT



Handreiniger Power

fließfähige Handwaschpaste mit Naturreibeimittel · sehr starke Reinigungskraft · dem pH-Wert der menschlichen Haut angepasst · seifenfrei · lösemittelfrei · parfümiert · bei stärksten Verschmutzungen durch vorwiegend wasserunlösliche Berufsstoffe auf Fett- und Pigmentbasis, z. B. durch Öle, Fette, Ruß, Metallstaub, Graphit ·

Reinigungsgrad: 3
Anwendung: zur Entfernung starker Verschmutzungen im industriellen Bereichen, sowie Logistik

Gebinde	Inhalt	passend für	Art.-Nr.	EUR	KS
Flasche	500 ml	-	4000 386 567	3,95	PX03
Varioflasche	2 l	4707 010 009	4000 386 568	10,50	PX03
Kanister	10 l	8000 339 356	4000 386 571	45,95	PX03

PROMAT



Hautreiniger

milde Waschlotion für Haut und Haare · milde Reinigungskraft · biologisch abbaubare Tenside · dem pH-Wert der menschlichen Haut angepasst · seifenfrei · parfümiert · **bei leichten bis mittleren Verschmutzungen · Reinigungsgrad: 1**

Anwendung: Waschräume in Büros, öffentliche Einrichtung, allgemeine industrielle Bereiche

Gebinde	Inhalt	passend für	Art.-Nr.	EUR	KS
Flasche	250 ml	-	4000 386 565	2,50	PX03
Varioflasche	2 l	4707 010 009	4000 386 566	8,95	PX03

PROMAT



Handreiniger Spezial

mit Reinigungsverstärkern aus natürlichem Rapsöl und hautverträglichen Esterölen · mit Naturreibeimittel · mit umweltfreundlichen Tensiden · seifenfrei · parfümiert · **Reinigungsgrad: 4**
Anwendung: zur Entfernung hartnäckiger und starker Verschmutzungen in industriellen Bereichen, e Druckfarben, frische Lacke, Teer, Harze, Kleber u. a., die nicht mit lösemittelfreien Handreinigern zu entfernen sind

Gebinde	Inhalt (ml)	Art.-Nr.	EUR	KS
Flasche	250	4000 386 569	2,95	PX03

PROMAT



Handwaschpaste

hautfreundliches, seifenfreies, lösemittelfreies Reinigungskonzentrat · optimale Handreinigung durch hochkonzentrierte waschaktive Substanzen in Verbindung mit hautschonendem Naturreibeimittel Weichholzmehl · der hautneutrale pH-Wert trägt zur Erhaltung des Säureschutzmantels der Haut bei · **Reinigungsgrad: 2**

Anwendung: gegen mittlere bis starke Verschmutzungen in Industrie und Handwerk

Dosierung/Anwendung: geringe Menge (2-4 g) in die angefeuchteten Hände geben und verreiben, unter Zugabe von wenig Wasser weiterwaschen bis der Schmutz gelöst ist, mit viel Wasser gründlich abspülen und gut abtrocknen

Gebinde	Inhalt (l)	Art.-Nr.
Eimer	10	4000 386 552

PROMAT



Hautpflege-Emulsion

für den ganzen Körper · schnell einziehend · pflegt und unterstützt die Hautregeneration · mit feuchtigkeitsspendendem Allantoin · O/W-Emulsion · Panthenol wirkt entzündungshemmend und beschleunigt die Wundheilung · silikonfrei · leicht parfümiert · zur Dauerpflege der normalen und beanspruchten Haut nach der Arbeit, zur Pflege von Händen, Gesicht und dem ganzen Körper geeignet

Gebinde	Inhalt (ml)	Art.-Nr.	EUR	KS
Flasche	250	4000 386 570	3,95	PX03



Dosierpumpe

Auslaufrohr aus Edelstahl, Pumpe aus Edelstahl und Kunststoff · Drucktaste aus Kunststoff · für 10-Liter-Kanister mit 51er Gewinde · Dosiermenge: ca. 5 ml / Hub · Höhe: ca. 398 mm · Länge: ca. 174 mm · Drucktaste Ø: ca. 38 mm

Anwendung: zur Dosierung von Seifen und viskosen Flüssigkeiten mit Reibemittel



Art.-Nr.	EUR	KS
8000 339 356	42,95	YC15



Hautreinigung GREVEN® SOFT F

milde Hautreinigungslotion bei leichten Verschmutzungen, z. B. in Büro und Verwaltung · gute Hautverträglichkeit durch ausgewogene Tensidkombination · rückfettend · dem natürlichen pH-Wert der menschlichen Haut angepasst · seifenfrei · farblos · parfümiert · Versehentlich ins Auge gelangtes Produkt gründlich mit Wasser ausspülen.

Gebinde	Inhalt [l]	passend für	Art.-Nr.	EUR	KS
Kanister	10	8000 339 356	9000 473 490	36,95	YC15



Handwaschpaste Soft Care REINOL S

Reinigungsbereich: mittlere Verschmutzung durch Öle, Fette, Ruße usw. · sandlos · Weichholzmehl als Reibemittel · synthetische Waschrohstoffe · mit Hautschutz und rückfettenden Substanzen

Gebinde	Inhalt [l]	passend für	Art.-Nr.	EUR	KS
Eimer	10	9000 473 118	9000 473 114	28,90	YX23



Pastenspender

nachfüllbar · für Handwaschpaste Softcare Reinol S + K

Befüllung nicht im Lieferumfang enthalten!



Befüllung nicht im Lieferumfang enthalten

H x B x T ca. [mm]	Farbe	Art.-Nr.	EUR	KS
290 x 140 x 151	transparent	9000 473 118	73,95	YX23



Hautschutzcreme pr88

Hautschutzklassiker für ölige, fettige und stark haftende Verschmutzungen · schützt die Haut bei Arbeiten mit Öl, Fett, Lack, Graphit, Ruß, Teer, (PU-)Klebstoff, Kunstharz, Polyester, Silikon usw. · hinterlässt keine Fingerabdrücke

Dosierung/Anwendung: vor der Arbeit die Hände sorgfältig mit einer haselnussgroßen Menge einreiben und trocknen lassen, der trockene, elastische und griffstabile Schutzfilm bildet eine wirksame Kontaktsperre zwischen der Haut und den einwirkenden Arbeitsstoffen, nach der Arbeit die Hände unter allmählicher Zugabe von Wasser waschen, gründlich abspülen und trocknen



Gebinde	Inhalt [l]	Art.-Nr.	EUR	KS
Dose	1	9000 474 010	10,50	YK03



Hautschutzcreme PHYSIO UV 30 SUN

extra wasserfeste Hautschutzcreme gegen natürliche und künstliche UV-Strahlung mit ausgewogenem Lichtschutzfaktor 30 / UV-A 24 · der hohe Schutz wird durch optimierte UV-Filter mit Silikon-Coating erzielt · bietet zudem Schutz vor UV-C-Strahlung · Anwendung an Arbeitsplätzen mit intensiver natürlicher UV-Strahlung, z. B. bei Außenarbeiten und beim Umgang mit künstlichen UV-Strahlungsquellen, z. B. beim Elektroschweißen · die Wasserfestigkeit von PHYSIO UV 30 SUN erhält den Lichtschutz auch bei starkem Schwitzen oder Arbeiten im wässrigem Umfeld

Gebinde	Inhalt [ml]	Art.-Nr.	EUR	KS
Tube	100	9000 473 475	10,95	YC15



Hautschutzspray PHYSIO UV 50 SPRAY

extra wasserfestes, parfümfreies Sonnenspray zum sofortigen Schutz vor hoher natürlicher UV-Strahlung bei Arbeiten im Freien · hoher Schutz mit LSF 50, ausgewogener UV-A-Schutz · mit Überkopfpumpe für schlecht erreichbare Körperstellen, wie dem Rücken · Formulierung speziell für den Schutz von großen Körperflächen und behaarten Hautpartien · bei hoher natürlicher UV-Strahlung einsetzbar · mit Vitamin E · feuchtigkeitsspendend · extra wasserfest · parfüm- und duftstofffrei · fettfrei

Anwendung: vor Gebrauch gut schütteln, vor dem Sonnenaufenthalt aus 20-30 cm Entfernung gleichmäßig und großzügig auf die Haut aufsprühen und ggf. verreiben, mehrfach auftragen, insbesondere beim Schwitzen **KONTAKT MIT TEXTILIEN VERMEIDEN – DAUERHAFT FLECKEN MÖGLICH**

Gebinde	Inhalt [ml]	Art.-Nr.	EUR	KS
Pumpflasche	200	8000 094 782	30,95	YC15



ABC

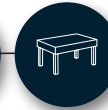
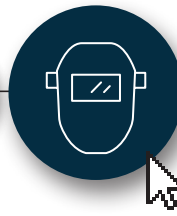

123



www.nordwest-promat.com

PROMAT



7

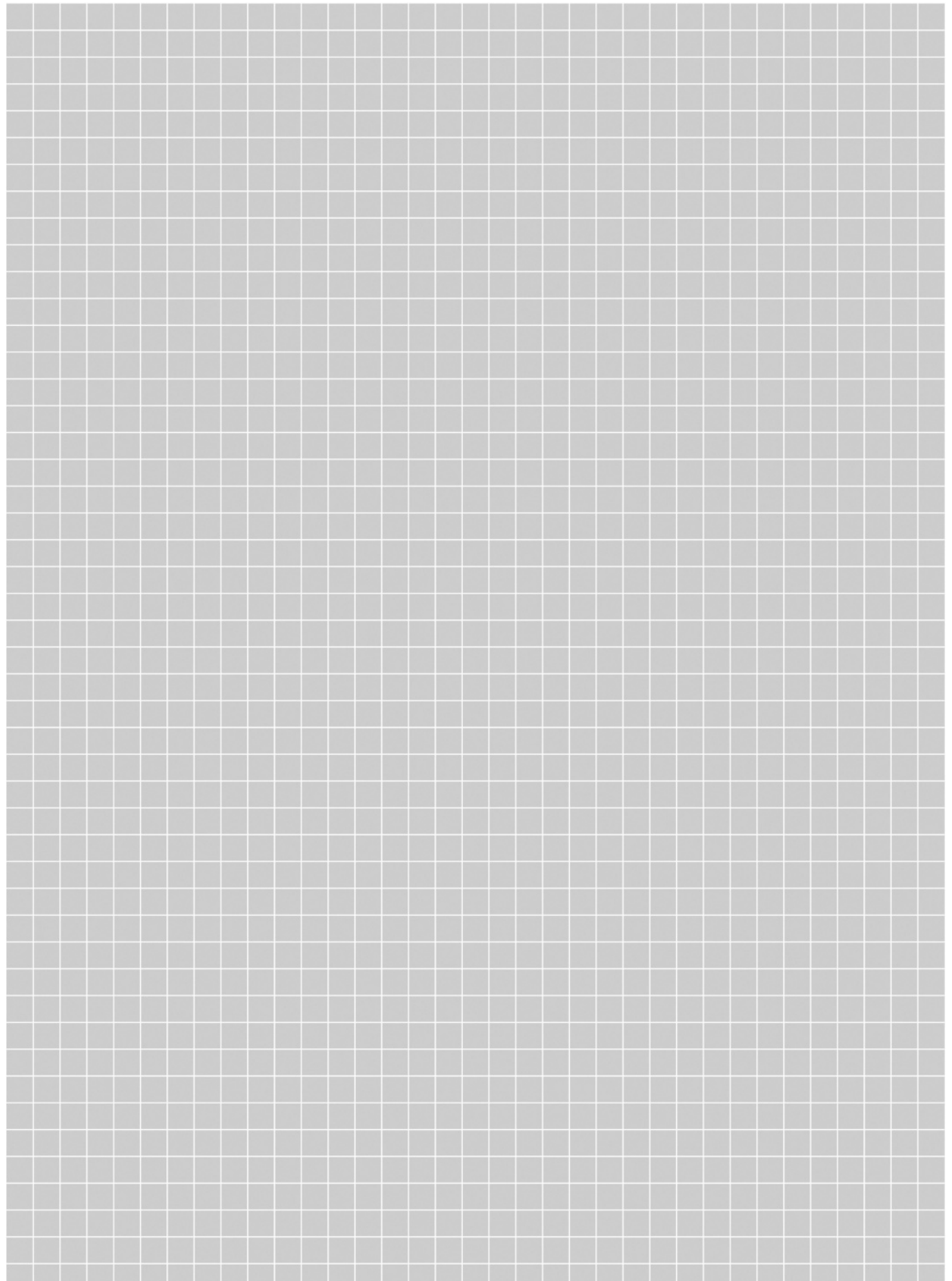

7



DEWALT



12 V

Akkuboehrschrauber DCD 701 D2

bürstenloser Motor · Vollmetallgetriebe · 15-stufiges Drehmomentmodul mit zuverlässigem Abschaltmoment · leicht dosierbare Schalterelektronik · permanente Überprüfung von Akkuteperatur, Stromentnahme und Entladeschutz · Spindelarrretierung

Lieferumfang: 2 Akkus, Schnellladegerät, Gürtelclip, T STAK-Box

Akkuspannung [V]	12
Akkukapazität [Ah]	2
Bohrleistung in Stahl [mm]	10
Bohrleistung in Weichholz [mm]	20
Drehmoment max. [Nm]	hart: 57,5 / weich: 25,5
Leerlaufdrehzahl [min ⁻¹]	0-425 / 0-1500
Bohrfutterspannweite [mm]	1,5-10
Gewicht [kg]	1,1
Art.-Nr.	8000 593 646
EUR	205,00
KS	MR19

DEWALT



18 V

Akkuboehrschrauber DCD 708 D2T

bürstenloser Motor · Vollmetallgetriebe · 15-stufiges Drehmomentmodul · leicht dosierbare Schalterelektronik · Sicherheitselektronik: permanente Überprüfung von Akku-Temperatur, Stromentnahme und Entladeschutz · integrierte LED

Lieferumfang: 2 Akkus, System-Schnellladegerät, Gürtelclip, T-STAK-Box

Akkuspannung [V]	18
Akkukapazität [Ah]	2
Bohrleistung in Stahl [mm]	13
Bohrleistung in Weichholz [mm]	30
Drehmoment max. [Nm]	hart: 65 / weich: 26
Leerlaufdrehzahl [min ⁻¹]	0-450 / 0-1650
Bohrfutterspannweite [mm]	1,5-13
Gewicht [kg]	1,4
Art.-Nr.	8000 504 057
EUR	249,00
KS	MR19

DEWALT



12 V

Akkuschlagboehrschrauber DCD 706 D2

bürstenloser Motor · Vollmetallgetriebe · 15-stufiges Drehmomentmodul · leicht dosierbare Schalterelektronik · Sicherheitselektronik zur permanenten Überprüfung von Akku-Temperatur, Stromentnahme und Entladeschutz · integrierte LED

Lieferumfang: 2 Akkus, System-Schnellladegerät, Gürtelclip, T STAK-Box

Akkuspannung [V]	12
Akkukapazität [Ah]	2
Bohrleistung in Stein [mm]	10
Bohrleistung in Stahl [mm]	10
Bohrleistung in Weichholz [mm]	20
Drehmoment max. [Nm]	hart: 57,5 / weich: 25,5
Leerlaufdrehzahl [min ⁻¹]	0-425 / 0-1500
Schlagzahl [min ⁻¹]	0-7225 / 0-25500
Bohrfutterspannweite [mm]	1,5-10
Gewicht [kg]	1,2
Art.-Nr.	8000 593 648
EUR	215,00
KS	MR19

DEWALT



18 V

Akkuschlagboehrschrauber DCD 709 D2T

bürstenloser Motor · Vollmetallgetriebe · 15-stufiges Drehmomentmodul · leicht dosierbare Schalterelektronik · Sicherheitselektronik zur permanenten Überprüfung von Akku-Temperatur, Stromentnahme und Entladeschutz · integrierte LED

Lieferumfang: 2 Akkus, System-Schnellladegerät, Gürtelclip, T STAK-Box

Akkuspannung [V]	18
Akkukapazität [Ah]	2
Bohrleistung in Stein [mm]	13
Bohrleistung in Stahl [mm]	13
Bohrleistung in Weichholz [mm]	30
Drehmoment max. [Nm]	hart: 65 / weich: 26
Leerlaufdrehzahl [min ⁻¹]	0-450 / 0-1650
Schlagzahl [min ⁻¹]	0-7650 / 0-28050
Bohrfutterspannweite [mm]	1,5-13
Gewicht [kg]	1,5 (inkl. Akku)
Art.-Nr.	8000 504 071
EUR	259,00
KS	MR19

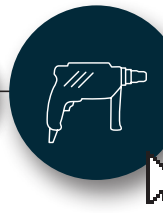
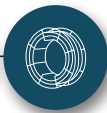

8

**DEWALT**

18 V

Akku-Starter-Set DCB 115 D2

XR-Schiebe-Akkus

Lieferumfang: 2 Akkus DCB 183 2,0 Ah, Schnellladegerät DCB 115

Akkuspannung [V]	18
Akkukapazität [Ah]	2
Art.-Nr.	4681 116 034
EUR	199,00
KS	MR19

DEWALT

18 V

Akku-Starter-Set DCB 115 P2

XR-Schiebe-Akkus

Lieferumfang: 2 Akkus DCB 184 5,0 Ah, Schnellladegerät DCB 115

Akkuspannung [V]	18
Akkukapazität [Ah]	5
Art.-Nr.	4681 116 035
EUR	275,00
KS	MR19

DEWALT

18 V

Akkuboehrschrauber DCD 800 NT

bürstenloser Motor · 15-stufiges Drehmomentmodul · leicht dosierbare Schalterelektronik · Sicherheitselektronik · Vollmetall-Bohrfutter · Spindelarretierung · Gesamtlänge nur 164 mm · 3-stufige, sowie im Leuchtwinkel stufenlos verstellbare LED

Lieferumfang: Gürtelhaken, magnetischer Bithalter, T STAK-Box, ohne Akku, ohne Ladegerät

Akkuspannung [V]	18
Bohrleistung in Stahl [mm]	13
Bohrleistung in Weichholz [mm]	55
Drehmoment max. [Nm]	hart: 90 / weich: 27
Leerlaufdrehzahl [min ⁻¹]	0-650 / 0-2000
Bohrfutterspannweite [mm]	1,5-13
Gewicht [kg]	1,7-1,9 (ohne Akku)
Art.-Nr.	8001 414 467
EUR	185,00
KS	MR19

DEWALT

18 V

54 V

Akkuschlagschrauber DCF 892 NT

Dreh- und Schlagzahl sowie Drehmomentstärke über feindosierbaren Gasgebeschalter in 3-Stufen elektronisch regulierbar · elektronische Kontrollstufe stoppt den Rechtslauf, sobald die Schraube Materialkontakt hat, um ab jetzt die Dreh- und Schlagzahl zu regulieren · bürstenloser Motor · Sicherheitselektronik · Vierkantaufnahme mit Kugelrastung · integrierte LED · Lösemoment ca. 1100 Nm

Lieferumfang: Gürtelhaken, T-STAK-Box, ohne Akku und Ladegerät

Akkuspannung [V]	18 / 54
Drehmoment max. [Nm]	135 / 406 / 813
Leerlaufdrehzahl [min ⁻¹]	0-600 / 1200 / 2000
Schlagzahl [min ⁻¹]	0-800 / 1900 / 3250
Werkzeugaufnahme	12,5 mm (1/2") A4-kt.
Schrauben-Ø	metrisch M20
Gewicht [kg]	2,1-2,3 (inkl. Akku)
Art.-Nr.	8001 414 484
EUR	345,00
KS	MR19

DEWALT

18 V

**Akkuboehrhammer DCH 273 NT**

bürstenlose Motor-Technologie · elektronische Kupplung für ein gleichmäßig hohes Drehmoment · Dreh- und Schlagstopp · Perform & Protect: sicheres und ermüdungsfreies Arbeiten durch effektive Vibrationsreduzierung durch spezielle Dämpfungsmechanik von Motor, Getriebe und Schlagwerk · integrierte hellweiße LED · gummierter Handgriff

Lieferumfang: ohne Akku + Ladegerät, Zusatzhandgriff, Gürtelclip, T-STAK-Box II

Akkuspannung [V]	18
Bohrleistung in Beton [mm]	24
Bohrleistung in Stahl [mm]	13
Bohrleistung in Weichholz [mm]	26
Leerlaufdrehzahl [min ⁻¹]	0-1100
Schlagzahl [min ⁻¹]	0-4600
Einzelschlagenergie [J]	2,1
Werkzeugaufnahme	SDS-plus
Gewicht [kg]	3,3 (inkl. Akku)
Art.-Nr.	4681 116 048
EUR	355,00
KS	MR19



DEWALT



PERFORM PROTECT

18 V

Ø 125

Akkuwinkelschleifer DCG 405 NT

bürstenloser Motor · Perform & Protect: elektronische Motorbremse und Kupplung · Überlastschutz · Wiederanlaufschutz · Schutzgitter für Kühlluftschlitze · Schutzhaubenschnellverstellung

Lieferumfang: Zusatzhandgriff, Schutzhaube für Schleifarbeiten, Schnellspannmutter, T STAK-Box II, ohne Akku und Ladegerät

Akkuspannung [V]	18
Schleifscheiben-Ø [mm]	125
Leerlaufdrehzahl [min ⁻¹]	9000
Schleifspindel	M14
Gewicht [kg]	2,5 (inkl. Akku)
Art.-Nr.	4681 116 055
EUR	275,00
KS	MR19

DEWALT



18 V

Akkusäbelsäge DCS 367 NT

innovatives Design, für den Einhandbetrieb · bürstenloser Motor · elektronische Hubzahlregelung · Verriegelungsschalter und elektronische Motorbremse · werkzeugloser Sägeblattwechsel · schwenkbarer Sägeschuh · leistungsstarke LED · gummierter Handgriff · für 18 V XR und 54 V XR Flexvolt Akkus

Lieferumfang: T STAK-Box, ohne Akku und Ladegerät

Akkuspannung [V]	18
Hub [mm]	28,6
Leerlaufhubzahl [min ⁻¹]	0-2900
Gewicht	2,9 kg (inkl. Akku)
Art.-Nr.	8000 147 672
EUR	279,00
KS	MR19

DEWALT



PERFORM PROTECT

18 V

Ø 125

Akkuexzentrerschleifer DCW 210 NT

bürstenloser Motor · elektronische Drehzahlregulierung über optimal positioniertes Rändelrad · Sanftanlauf und Drehzahl-Konstanthaltung · Perform & Protect · Staubschutz für Schalter und Getriebelager · geringe Aufbauhöhe

Lieferumfang: Staubfangsack, T-STAK-Box II, ohne Akku und Ladegerät

Akkuspannung [V]	18
Schleifteller-Ø [mm]	125
Leerlaufdrehzahl [min ⁻¹]	8000-12000
Schwingkreis [mm]	2,6
Gewicht [kg]	0,93
Art.-Nr.	8000 504 058
EUR	199,00
KS	MR19

DEWALT



SDS plus

Bohr- und Meißelhammer D 25133 K

vollsynchronisiertes Getriebe · elektr. Dreh- und Schlagzahlregulierung · Dreh- und Schlagstopp · großdimensionierter Umschalter · Sicherheitskupplung · umschaltbare Kohlebürsten

Lieferumfang: gummierter Zusatzhandgriff, Bohrtiefenanschlag, T-STAK-Box

Bohrleistung in Beton [mm]	26
Bohrleistung in Stahl [mm]	13
Bohrleistung in Weichholz [mm]	30
Nennaufnahmeleistung [W]	800
Leerlaufdrehzahl [min ⁻¹]	0-1500
Schlagzahl [min ⁻¹]	0-5500
Einzelschlagenergie [J]	2,6
Werkzeugaufnahme	SDS-plus
Netzspannung	230 V / 50 Hz
Gewicht [kg]	2,6
Art.-Nr.	8000 147 423
EUR	155,00
KS	MR19

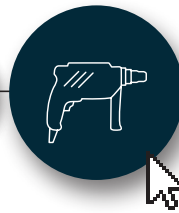

**DEWALT**

Ø 125

Winkelschleifer DWE 4057

sehr geringer Gehäusedurchmesser · Epoxyd-Harz gepanzerte Wicklung · Wiederanlaufschutz und Sicherheitsschalter · Sanftanlauf · Abschaltkohlebürsten · Spindelarretierung

Lieferumfang: Spannmutter, Spannflansch, Zusatzhandgriff, Schutzhaube, Montagewerkzeug

Schleifscheiben-Ø [mm]	125
Nennaufnahmeleistung [W]	800
Leerlaufdrehzahl [min ⁻¹]	11800
Schleifspindel	M14
Netzspannung	230 V / 50 Hz
Gewicht [kg]	1,8
Art.-Nr.	8000 149 880
EUR	92,95
KS	MJ15

DEWALT

Ø 125

Winkelschleifer DWE 4357

bürstenlose Motortechnologie · Epoxyd-Harz gepanzerte Wicklung · elektronische Bremse stoppt die Scheibe < 2 Sekunden · elektronische Kupplung · Drehzahlvorwahl · Wiederanlaufschutz · Sanftanlauf und Überlastschutz

Lieferumfang: Zusatzhandgriff, Schnellspannmutter, Schutzhaube für Schleifarbeiten

Schleifscheiben-Ø [mm]	125
Nennaufnahmeleistung [W]	1700
Leerlaufdrehzahl [min ⁻¹]	2200-10500
Schleifspindel	M14
Netzspannung	230 V / 50 Hz
Gewicht [kg]	2,3
Art.-Nr.	4681 516 005
EUR	285,00
KS	MQ05

DEWALT

Ø 230

Winkelschleifer DWE 496

Epoxyd-Harz gepanzerte Wicklung · Wiederanlaufschutz und Sicherheitsschalter · Sanftanlauf · Arretierschalter für Dauerbetrieb · Spindelarretierung

Lieferumfang: Spannmutter, Spannflansch, Zusatzhandgriff, Schutzhaube

Schleifscheiben-Ø [mm]	230
Nennaufnahmeleistung [W]	2600
Leerlaufdrehzahl [min ⁻¹]	6500
Schleifspindel	M14
Netzspannung	230 V / 50 Hz
Gewicht [kg]	5,4
Art.-Nr.	8000 593 691
EUR	185,00
KS	MJ15

DEWALT**PERFORM PROTECT**

Ø 125

Exzentrerschleifer DWE 6423

Perform & Protect: extrem niedrige Vibrationen und effektive Staubabsaugung, AirLock-kompatibel · Schalter und Getriebegehäuse, staubgeschützt · Sanftanlauf und Drehzahl-Konstanthaltung

Lieferumfang: Staubfangbehälter

Schleifteller-Ø [mm]	125
Schwingkreis [mm]	2,6
Nennaufnahmeleistung [W]	280
Schwingzahl [min ⁻¹]	8000-12000
Netzspannung	230 V / 50 Hz
Gewicht [kg]	1,3
Art.-Nr.	8000 149 913
EUR	135,00
KS	MR19

metalkraft
Metallbearbeitungsmaschinen**Satiniermaschine SM 100**

zum Schleifen, Polieren, Satinieren, Strukturieren sowie zum Reinigen verschmutzter Oberflächen oder Entfernen von Lackresten · für die Bearbeitung von rostfreiem Stahl, Gusseisen, Aluminium, NE-Metallen, Kunststoffen, usw. · hochbelastbarer Motor mit Sanftanlauf und Überlastschutz · Konstantelektronik · stufenlose Drehzeleinstellung · Stellrad zur Drehzahlvorwahl · gummierter Handgriff

Lieferumfang: Gummiluftrolle, Luftpumpe für Gummiluftrolle, Schleifhülse Vlies grob (Ø 90 x 100 mm), je 1 Schleifhülse P.60 / 100 / 180 (100 x 292 mm), Antriebsrolle für Schleifbänder, Klett-Vlies (40 x 60 mm), Klett-Schleifband P.120 (40 x 600 mm), Klett-Treibriemen (30 x 700 mm), Vlies-Walze fein (105 x 100 x 19 mm), Distanzring-Satz 10-teilig (40 x 19 x 5 mm), Kunststoffkoffer

Nennaufnahmeleistung [W]	1200
Werkzeug-Ø [mm]	105
Werkzeugbreite [mm]	50-100
Leerlaufdrehzahl [min ⁻¹]	1000-2400
Netzspannung	230 V / 50 Hz
Gewicht [kg]	4,8
Art.-Nr.	4000 894 308
EUR	425,00
KS	MR12





Rohrbandschleifer RSM 760

für Schleif-, Polier- und Satinierarbeiten von Rohrkonstruktionen · besonders geeignet zum Bearbeiten von bereits montierten Geländern · Handgriff 180° drehbar · hochbelastbarer Motor mit Sanftanlauf und Überlastschutz · Konstantelektronik · stufenlose Einstellung der Bandgeschwindigkeit · Drehzahl über Stellrad am Handgriff regelbar · werkzeugloser Schleifbandwechsel · 360° Umfangschleifen in zwei Arbeitsschritten · hochwertiger 270° Schleifarml aus Leichtmetall mit 2 Umlenkrollen · Zusatz-Handgriff an drei verschiedenen Positionen einschraubbar

Lieferumfang: Schleif-Vlies grob, je 5 Stück Schleifbänder P.120 + P.220

Rohr-Ø [mm]	15-180
Bandabmessung [mm]	40 x 760
Bandgeschwindigkeit [m/s]	3-12
Nennaufnahmeleistung [W]	1200
Netzspannung	230 V / 50 Hz
Gewicht [kg]	3,4
Art.-Nr.	4000 894 309
EUR	535,00
KS	MR12



Kantenentgrater KE 10-2

zur Herstellung von sauberen Sichtkanten · zum Entgraten von Radien und Bohrungen ab 30 mm Ø · zur Bearbeitung von Stahl und Aluminium · handliches und leistungsstarkes Gerät · Einstellung der Fasnöhe ohne Werkzeug · Fasenbreite stufenlos einstellbar · 6-fach Schneidplattenhalter · Vorschub manuell · Drehzahl stufenlos einstellbar · drei Fasnwinkel (30° / 37,5° / 45°)

Lieferumfang: Schneidplattenhalter 45°, Schneidplatten-Set bestehend aus sechs 4-fach Schneidplatten, Werkzeugsatz, Front-Handgriff, Kunststoffkoffer

Kantenwinkel [°]	45 (30 / 37,5)
Fasenbreite max. [mm]	0-10,6 (45°)
Nennaufnahmeleistung [W]	1800
Leerlaufdrehzahl [min ⁻¹]	2300-6500
Netzspannung	230 V / 50 Hz
Gewicht [kg]	6,5
Art.-Nr.	4000 894 311
EUR	799,00
KS	MR12



Kantenentgrater KE 6-2

ideal zur Herstellung von sauberen Sichtkanten · zum Entgraten von Radien und Bohrungen ab 30 mm Ø · zur Bearbeitung von Stahl · handliches und leistungsstarkes Gerät · Einstellung der Fasnöhe ohne Werkzeug · Fasenbreite stufenlos einstellbar · 3-fach Wendeplattenhalter · Vorschub manuell · Drehzahl stufenlos einstellbar

Lieferumfang: Wendeplattenhalter 45°, Schneidplatten-Set bestehend aus drei 4-fach Wendschneidplatten, Werkzeugsatz, seitlicher Handgriff, Kunststoffkoffer

Kantenwinkel [°]	45 (30)
Fasenbreite max. [mm]	0-6
Nennaufnahmeleistung [W]	1100
Leerlaufdrehzahl [min ⁻¹]	3000-6000
Netzspannung	230 V / 50 Hz
Gewicht [kg]	4,7
Art.-Nr.	4000 894 310
EUR	479,00
KS	MR12



Kantenentgrater KE 16-2

zur Herstellung von sauberen Sichtkanten und Schweißnahtvorbereitung · stufenlose Winklereinstellung von 0-60° · zur Bearbeitung von Stahl und Aluminium · durch verstellbare Führungsrollen am Auflagetisch auch zum Entgraten von Rohren mit Ø 150-350 mm (optional 300-600 mm) geeignet · Einstellung der Fasnöhe ohne Werkzeug · handliches und leistungsstarkes Gerät · mit zwei 6-fach Wendeplattenhaltern · mit zwei Walzen für manuellen Vorschub

Lieferumfang: 2x 6-fach Schneidplattenhalter, Schneidplatten-Set bestehend aus 12 Schneidplatten, Werkzeugsatz, Front-Handgriff, Kunststoffkoffer

Kantenwinkel [°]	0-60
Fasenbreite max. [mm]	21 (0°)
Nennaufnahmeleistung [W]	1100
Leerlaufdrehzahl [min ⁻¹]	3000
Netzspannung	230 V / 50 Hz
Gewicht [kg]	20,1
Art.-Nr.	4683 260 010
EUR	1245,00
KS	MB07



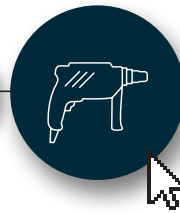
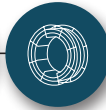
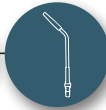

metalkraft
Metallbearbeitungsmaschinen



Kantenentgrater KE 100

zur Erstellung von sauberen Sichtkanten und zur Schweißnahtvorbereitung · stationär oder mobil zu verwenden · werkzeuglose Einstellung der Fasentiefe · Standard-Winkeleinstellungen bei 15°, 30° und 45° · Vorschub erfolgt manuell mit patentierter Technik · zur Bearbeitung von Stahl, NE-Metallen und Kunststoff · funktionale Anordnung der Griffe ermöglichen ein sicheres Führen des Gerätes im mobilen Betrieb · Führungsplatte ausgestattet mit justierbaren Kugelköpfen für leichten Lauf des Werkstückes · automatische Sicherheitsabschaltung bei Überhitzung
Lieferumfang: Fräskopf mit Schneidplatte, 3 Gummistandfüße, Werkstückschlitten

Kantenwinkel [°]	15 / 30 / 45
Fasbreite max. [mm]	ca. 7
Nennaufnahmeleistung [kW]	0,75
Leerlaufdrehzahl [min ⁻¹]	2000
Netzspannung	230 V / 50 Hz
Gewicht [kg]	10,5
Art.-Nr.	4683 260 011
EUR	1199,00
	•
KS	MB07



Kernbohrmaschine RU25

höhenverstellbare Antriebseinheit durch doppelte Schwalbenschwanzführung · Rechts- / Linkslauf · 2-Gang Getriebe · Drehzahlregler · leistungsstarker Motor · leicht und handlich

Lieferumfang: 1 Kunststoff-Transportkoffer, je 1 Innensechskantschlüssel 2,5/6 mm, 1 Sicherheitsgurt, 1 Bohrfutter Ø 1-16 mm, 1 Aufnahmehalter MK2, 1 Kühlmittelflasche, 1 Hochleistungs-Schneidöl-Spray, Bedienungsanleitung

Kernbohrer-Ø max. [mm]	12-50
Spiralbohrer-Ø max. [mm]	16 (DIN 338) / 16 (DIN 1897) / 20 (DIN 345)
Gewindeschneiden	M3-M20
Werkzeugaufnahme	MK2
Hub [mm]	170
Nennaufnahmeleistung [W]	1200
Leerlaufdrehzahl [min ⁻¹]	100-250 / 180-450
Magnetfuß [mm]	238x92
Magnethaltekraft [N]	16000
Netzspannung	220-240 V / 50-60 Hz
Gewicht [kg]	16
Art.-Nr.	8000 624 325
EUR	1249,00
KS	MR30



Kernbohrmaschine A10

leichtes nachjustieren durch 50% Magnethaftkraftreduzierung bei ausgeschaltetem Motor · höhenverstellbare Antriebseinheit durch doppelte Schwalbenschwanzführung · sehr leicht · einfache Handhabung · automatische Kühlmittelzufuhr

Lieferumfang: 1 Kunststoff-Transportkoffer, 1 Aufnahmehalter mit Weldonaufnahme, 1 Sicherungsgurt, je 1 Innensechskantschlüssel 2,5/4/6 mm, 1 Kühlmittelflasche, Bedienungsanleitung

Kernbohrer-Ø max. [mm]	12-35
Spiralbohrer-Ø max. [mm]	13 (DIN 338)
Kernbohreraufnahme	Weldon 19 mm
Hub [mm]	120 / 195
Nennaufnahmeleistung [W]	1100
Leerlaufdrehzahl [min ⁻¹]	700
Magnetfuß [mm]	160x80
Magnethaltekraft [N]	10000
Netzspannung	220-240 V / 50-60 Hz
Gewicht [kg]	10,5
Art.-Nr.	8000 593 766
EUR	579,00
KS	MR30



Kernbohrmaschine RU40

höhenverstellbare Antriebseinheit durch doppelte Schwalbenschwanzführung · Rechts- / Linkslauf · 4-Gang Getriebe · Drehzahlregler · leistungsstarker Motor · serienmäßige Feinverstellung gedämpft, Verschiebbarkeit: +/-10 mm Schwenkbereich: +/- 30°

Lieferumfang: 1 Kunststoff-Transportkoffer, je 1 Innensechskantschlüssel 2,5/6 mm, 1 Sicherheitsgurt, 1 Bohrfutter Ø 1-16 mm, 1 Aufnahmehalter MK3, 1 Kühlmittelflasche, 1 Hochleistungs-Schneidöl-Spray, Bedienungsanleitung

Kernbohrer-Ø max. [mm]	12-80
Spiralbohrer-Ø max. [mm]	16 (DIN 338) / 16 (DIN 1897) / 32 (DIN 345)
Gewindeschneiden	M3-M30
Werkzeugaufnahme	MK3
Hub [mm]	190
Nennaufnahmeleistung [W]	1800
Leerlaufdrehzahl [min ⁻¹]	50-110 / 75-175 / 105-245 / 165-385
Magnetfuß [mm]	238x92
Magnethaltekraft [N]	20000
Netzspannung	220-240 V / 50-60 Hz
Gewicht [kg]	22
Art.-Nr.	8000 624 326
EUR	1689,00
KS	MR30





Tischbohrmaschine TB 10 Eco Plus

robuste, qualitativ hochwertige und geneigte Rotations-Haube mit ergonomisch geneigtem Frontpanel zum besseren Ablesen und Eingeben von Maschinen- und Prozessparametern · LED-Beleuchtung · Bohrtiefenanschlag · Anschlusskabel mit Stecker (1,2 m) · Unterspannungsauslöser · Bohrschutz mit elektrischer Absicherung · thermischer Überlastungsschutz · Not-Aus-Schlagtaster

Lieferumfang: inkl. Holzverschlag V5 / 500x700x820 mm

Bohrleistung [mm]	12
Spindelaufnahme	B16
Spindelhub [mm]	50
Ausladung [mm]	180
Stufenanzahl	stufenlos
Spindeldrehzahl [min ⁻¹]	250-3000
Säulen-Ø [mm]	50
Aufspannfläche [mm]	300 x 200
Motorleistung [kW]	0,45
Netzspannung	230 V / 50 Hz
Gewicht [kg]	30
L x B x H [mm]	400 x 248 x 460
	☞
Art.-Nr.	4683 431 000
EUR	1699,00
KS	MR29

Tischbohrmaschine TB 13 Plus

robuste, qualitativ hochwertige und geneigte Rotations-Haube mit ergonomisch geneigtem Frontpanel zum besseren Ablesen und Eingeben von Maschinen- und Prozessparametern · Bohrtiefenanschlag · Gewindeschneideinrichtung · digitale Drehzahl- und Bohrtiefenanzeige · Unterspannungsauslöser und thermischer Überlastungsschutz · Not-Aus-Schlagtaster · Anschlusskabel (1,2 m) mit Stecker · LED-Beleuchtung · bearbeitete Fußplatte und Zwischentisch · Spindelstopp

Lieferumfang: inkl. Holzverschlag Verpackung V4

Bohrleistung [mm]	15
Dauerbohrleistung [mm]	13
Gewindeschneidleistung	M10
Spindelaufnahme	MK2
Spindelhub [mm]	60
Ausladung [mm]	220
Stufenanzahl	stufenlos elektronisch
Spindeldrehzahl [min ⁻¹]	40-4000
Säulen-Ø [mm]	70
Aufspannfläche [mm]	300 x 250
Motorleistung [kW]	0,54
Netzspannung	230 V / 50 Hz
Gewicht [kg]	62
L x B x H [mm]	400 x 520 x 850
	☞
Art.-Nr.	4683 431 009
EUR	3249,00
KS	MR29

Tischbohrmaschine TB 15 Plus

robuste, qualitativ hochwertige und geneigte Rotations-Haube mit ergonomisch geneigtem Frontpanel zum besseren Ablesen und Eingeben von Maschinen- und Prozessparametern · Bohrtiefenanschlag · Gewindeschneideinrichtung · digitale Drehzahl- und Bohrtiefenanzeige · Unterspannungsauslöser und thermischer Überlastungsschutz · Not-Aus-Schlagtaster · Anschlusskabel (1,2 m) mit Stecker · LED-Beleuchtung · bearbeitete Fußplatte und Zwischentisch · Spindelstopp

Lieferumfang: inkl. Holzverschlag V4 / 500x700x1130 mm

Bohrleistung [mm]	18
Dauerbohrleistung [mm]	15
Gewindeschneidleistung	M10
Spindelaufnahme	MK2
Spindelhub [mm]	60
Ausladung [mm]	220
Stufenanzahl	stufenlos, elektronisch
Spindeldrehzahl [min ⁻¹]	40-4000
Säulen-Ø [mm]	70
Aufspannfläche [mm]	300 x 250
Motorleistung [kW]	0,75
Netzspannung	230 V / 50 Hz
Gewicht [kg]	65
L x B x H [mm]	400 x 520 x 850
	☞
Art.-Nr.	4683 431 002
EUR	3439,00
KS	MR29





Säulenbohrmaschine SB 23 Plus R1

robuste, qualitativ hochwertige und geeignete Rotations-Haube mit ergonomisch geneigtem Frontpanel zum besseren Ablesen und Eingeben von Maschinen- und Prozessparametern · Bohrtiefenschlag · Gewindeschneideinrichtung · digitale Drehzahl- und Bohrtiefenanzeige · Unterspannungsauslöser und thermischer Überlastungsschutz · Not-Aus-Schlagtaster · Anschlusskabel (1,5 m) mit CEE-Stecker · LED-Beleuchtung · bearbeitete Fußplatte und Zwischentisch · Spindelstopp
Lieferumfang: inkl. Holzverschlag V1 / 640x1096x2142 mm

Bohrleistung [mm]	25
Dauerbohrleistung [mm]	23
Gewindeschneidleistung	M16
Spindelaufnahme	MK2
Spindelhub [mm]	100
Ausladung [mm]	260
Stufenanzahl	stufenlos
Spindeldrehzahl [min ⁻¹]	20-2000
Säulen-Ø [mm]	110
Aufspannfläche [mm]	420 x 340
Motorleistung [kW]	0,75
Netzspannung	400 V / 50 Hz
Gewicht [kg]	275
L x B x H [mm]	550 x 750 x 2050
	
Art.-Nr.	4683 431 006
EUR	6899,00
KS	MR29

Doppelschleifmaschine TS 200 SD P

laufruhiger und wartungsfreier Motor · seitlich geschlossene Schutzhauben · nachstellbare Werkstückauflagen und Funkenabweiser · Motorschutzschalter und Unterspannungsauslöser · Not-Aus-Schlagtaster · Bremse und Absaugung · Anschlusskabel mit CEE Stecker 16A
Lieferumfang: je 1 Schleifscheibe grob und fein, Funken-/Augenschutz, Maschinenständer, incl. Verpackung

Schleifscheiben-Ø [mm]	200 x 32 x 32
Nennaufnahmeleistung [W]	1000
Netzspannung	400 V / 50 Hz
Leerlaufdrehzahl [min ⁻¹]	2550
Gewicht [kg]	20
	
Art.-Nr.	4683 231 001
EUR	2639,00
KS	MR29

Bandschleifmaschine BSM 75 A

werkzeugloser Schleifbandwechsel · ballige Antriebsrolle für die automatisch mittige Zentrierung des Bandes · optimierte Bandgeschwindigkeit · stufenlose Höhenverstellung · Motorbremse · Metallanschlag · Motorschutzschalter mit CEE Kragensteckvorrichtung inkl. Phasenwender · Absaugung ca. 630 m³/h (0,37 kW) mit robusten und flexiblen Schläuchen
Lieferumfang: Schleifband K.60, Staubsack, Absaugschläuche, incl. Verpackung

Schleifband [mm]	75 x 2000
Bandgeschwindigkeit [m/s]	30
Absaugstutzen Ø [mm]	2 x 100
Nennaufnahmeleistung [kW]	3,75
Netzspannung	400 V / 50 Hz
Gewicht [kg]	90
L x B x H [mm]	1100 x 550 x 1035
	
Art.-Nr.	4683 231 000
EUR	2199,00
KS	MR29



OPTIdrill®



Tischbohrmaschine DQ 20 V

separater Not-Halt-Schlagschalter · Bohrtiefenanschlag · Bohrtisch ± 45° neigbar und 360° drehbar · aus einem Stück gegossener Aluminium-Druckguss-Pinolenhebel mit Softgrip-Griffen · Bohrtisch mit diagonal verlaufenden T-Nuten und umlaufender Kühlwasserrinne · Sicherheitselektrik in 24 V Gleichspannung
Lieferumfang: Schnellspannbohrfutter, T-Nutensteine, Morsekonus

Bohrleistung [mm]	16 (S235JR)
Dauerbohrleistung [mm]	14 (S235JR)
Spindelaufnahme	MK 2
Spindelhub [mm]	80
Ausladung [mm]	152
Stufenanzahl	stufenlos
Spindeldrehzahl [min ⁻¹]	450-2500
Säulen-Ø [mm]	65
Aufspannfläche [mm]	243 x 243
Motorleistung [kW]	0,75
Netzspannung	230 V / 50 Hz
Gewicht [kg]	40,7
L x B x H [mm]	581 x 397 x 957
Art.-Nr.	8000 804 766
EUR	615,00
KS	MR11

OPTIdrill®



Tischbohrmaschine B 17 Pro basic

Keilriemenantrieb · Bohrspindel mit Präzisionskugellagern · Bohrtisch mit diagonal verlaufenden T-Nuten und umlaufender Kühlwasserrinne · Bohrtiefenanschlag · Abdeckung mit Sicherheitsschalter · separater Not-Halt-Schlagschalter
Lieferumfang: Schnellspannbohrfutter 1-16 mm, Morsekonus MK2, T-Nutensteine 12 mm

Bohrleistung [mm]	15,5 (S235JR)
Dauerbohrleistung [mm]	12 (S235JR)
Spindelaufnahme	MK2
Spindelhub [mm]	65
Ausladung [mm]	152
Stufenanzahl	5
Spindeldrehzahl [min ⁻¹]	680-2700
Säulen-Ø [mm]	60
Aufspannfläche [mm]	235 x 220
Motorleistung [kW]	0,49
Netzspannung	230 V / 50 Hz
Gewicht [kg]	41,5
L x B x H [mm]	565 x 275 x 840
Art.-Nr.	4000 894 190
EUR	529,00
KS	MB09

OPTIdrill®



Tischbohrmaschine D 23 Pro 230V / D 23 Pro 400V

Keilriemenantrieb über Aluminium-Riemenscheiben (Abdeckung mit Sicherheitsschalter) · Not-Halt-Schlagschalter · Sicherheitsschalter nach IP 54 · Bohrtiefenanschlag · Bohrtisch ± 45° neigbar · Höhen- über Zahnstange verstellbarer Bohrtisch mit diagonal verlaufenden T-Nuten und umlaufender Kühlwasserrinne · Präzisions-Spindelbohrung · sehr hohe Rundlaufgenauigkeit · Bohrspindel mit Präzisionskugellagern · höhenverstellbare Schutzscheibe mit Sicherheitsschalter · Ausführung 400 V zusätzlich mit Rechts-/ Linkslauf

Lieferumfang: Schnellspannbohrfutter 1-16 mm, Morsekonus, T-Nutensteine

Modell	D 23 Pro 230V	D 23 Pro 400V
Bohrleistung [mm]	25 (S235JR)	25 (S235JR)
Dauerbohrleistung [mm]	20 (S235JR)	20 (S235JR)
Spindelaufnahme	MK2	MK2
Spindelhub [mm]	80	80
Ausladung [mm]	180	180
Stufenanzahl	12	12
Spindeldrehzahl [min ⁻¹]	200-2440	200-2440
Säulen-Ø [mm]	73	73
Aufspannfläche [mm]	280 x 245	280 x 245
Motorleistung [kW]	0,75	0,75
Netzspannung	230 V / 50 Hz	400 V / 50 Hz
Gewicht [kg]	58	63,5
L x B x H [mm]	615 x 330 x 1015	615 x 330 x 1015
Art.-Nr.	4000 894 215	4000 894 216
EUR	955,00	969,00
KS	MB09	MB09



OPTidrill®



Tischbohrmaschine DX 15 V

stufenlose Drehzahlregelung mittels Potentiometer und digitaler Anzeige · beste Kraftübertragung durch Alu-Riemenscheiben · Not-Halt-Schlagschalter · Bohrspindel mit Präzisionskugellagern · höhenverstellbarer Futterschutz mit Mikroschalter · Folientastatur mit kontrastreichem LED-Display · schmutz- und wasserresistent, leicht zu reinigen · EMV-Filterklasse A · digitale Drehzahlanzeige
Lieferumfang: Schnellspannbohrfutter (1-13 mm)

Bohrleistung [mm]	15 (S235JR)
Spindelaufnahme	MK2
Spindelhub [mm]	60
Ausladung [mm]	235
Stufenanzahl	elektronisch regelbar
Spindeldrehzahl [min ⁻¹]	100-3000
Säulen-Ø [mm]	60
Aufspannfläche [mm]	290 x 290
Motorleistung [kW]	0,85
Netzspannung	230 V / 50 Hz
Gewicht [kg]	66
L x B x H [mm]	481 x 475 x 980
Art.-Nr.	4000 894 232
EUR	1545,00
KS	MR11

OPTidrill®



Säulenbohrmaschine D 33 Pro

Keilriemenantrieb über Aluminium-Riemenscheiben (Abdeckung mit Sicherheitsschalter) · Not-Halt-Schlagschalter · Sicherheitsschalter nach IP 54 · Bohrtiefenanschlag · Bohrtisch ± 45° neigbar · Höhen über Zahnstange verstellbarer Bohrtisch mit diagonal verlaufenden T-Nuten und umlaufender Kühlwasserrinne · Präzisions-Spindelbohrung · sehr hohe Rundlaufgenauigkeit · Bohrspindel mit Präzisionskugellagern · höhenverstellbare Schutzscheibe mit Sicherheitsschalter · Rechts-/Linkslauf
Lieferumfang: Schnellspannbohrfutter 1-16 mm, Morsekonus, T-Nutensteine

Bohrleistung [mm]	30 (S235JR)
Dauerbohrleistung [mm]	25 (S235JR)
Spindelaufnahme	MK4
Spindelhub [mm]	120
Ausladung [mm]	254
Stufenanzahl	9
Spindeldrehzahl [min ⁻¹]	120-1810
Säulen-Ø [mm]	92
Aufspannfläche [mm]	475 x 425
Motorleistung [kW]	1,10
Netzspannung	400 V / 50 Hz
Gewicht [kg]	132
L x B x H [mm]	755 x 440 x 1705
Art.-Nr.	4000 894 217
EUR	1545,00
KS	MB09

OPTidrill®



Säulenbohrmaschine DH 40 BV

Rundlaufgenauigkeit besser als 0,015 mm (in der Bohrpinnole gemessen) · stufenloses, mechanisches Getriebe · Spindel mit Präzisionskugellagern · Riemenabdeckung mit Sicherheitsschalter · Bohrtiefenanschlag · Bohrtisch mit diagonal verlaufenden 14 mm T-Nuten und 360° drehbar · schwenkbarer Bohrtisch · Pinolenhebel aus Stahl mit Softgrip-Auflage · höhenverstellbare Schutzscheibe mit Sicherheitsschalter · digitale Drehzahlanzeige und Tiefenmesser · Vorgelege-Getriebe · Rechts-/Linkslauf

Lieferumfang: Schnellspannbohrfutter (1-16 mm B16), Kegeldorn MK2 B16, T-Nutensteine, Maschinenleuchte, integrierter Austreiber
 Lieferung ab Werk ausschließlich Verpackung

Bohrleistung [mm]	40 (S235JR)
Spindelaufnahme	MK4
Spindelhub [mm]	160
Ausladung [mm]	285
Spindeldrehzahl [min ⁻¹]	150-2000 / manuell 2 Stufenmotor
Säulen-Ø [mm]	115
Aufspannfläche [mm]	420 x 400
Motorleistung [kW]	1,5 / 2,2
Netzspannung	400 V / 50 Hz
Gewicht [kg]	275
L x B x H [mm]	975 x 600 x 2120
Art.-Nr.	4683 436 009
EUR	4715,00
KS	MR11

OPTIgrind®



Kombibandschleifmaschine GU 20 S

schwere, langlebige Industrierausführung mit wartungsfreiem Motor · Gehäuse aus Alu-Strangguss · große und schwere Befestigungsflansche für eine hohe Rundlaufgenauigkeit · Graphitauflege verhindert Reibung und Hitze · Anschlag oben für schnelles und bequemes Anschleifen · werkzeuglose Bandlaufeinstellung über eine Griffschraube
Lieferumfang: Schleifscheibe NK K.80, Schleifband

Schleifband [mm]	75 x 762
Schleifscheiben-Ø [mm]	200 x 30 x 32
Nennaufnahmeleistung [W]	600
Leerlaufdrehzahl [min ⁻¹]	2850
Netzspannung	230 V / 50 Hz
Gewicht [kg]	20,7
Art.-Nr.	4000 894 916
EUR	475,00
KS	MB08

metalkraft®
Metallbearbeitungsmaschinen



Bandschleifmaschine MBSM 75-200-2

vibrationsfreier Lauf · Schutzscheibe und obere Schleifbandabdeckung, wegklappbar · Planschleifen nach Abnahme von Anbauteilen · mit und ohne Absaugung verwendbar · Schleifband-Schnellwechselsystem · einfache Justierung des Bandlaufs · feder-gestütztes Bandspann-System für automatisches Nachspannen des Schleifbandes

Schleifband [mm]	75 x 2000
Bandgeschwindigkeit [m/s]	14,5 / 29
Kontaktgradabmessung-Ø [mm]	200
Absaugstutzen Ø [mm]	2 x 100
Nennaufnahmeleistung [kW]	1,5 / 2,2
Netzspannung	400 V / 50 Hz
Gewicht [kg]	72
L x B x H [mm]	1070 x 340 x 950
Art.-Nr.	4000 894 141
EUR	939,00
KS	MB07

OPTIgrind®



Doppelschleifmaschine GU 15 / GU 18 / GU 20

schwere, langlebige Industrierausführung mit wartungsfreiem Motor · Gehäuse aus Aluminium-Strangguss · gewuchteter Motor mit Qualitätskugellagern · stabile, verstellbare Werkstückauflage
Lieferumfang: je 1 Schleifscheibe NK K.80 + K.36, Funkenschutz

Modell	GU 15	GU 18	GU 20
Schleifscheiben-Ø [mm]	150 x 20 x 16	175 x 25 x 32	200 x 30 x 32
Nennaufnahmeleistung [W]	450	450	600
Netzspannung	230 V / 50 Hz	230 V / 50 Hz	230 V / 50 Hz
Leerlaufdrehzahl [min ⁻¹]	2850	2850	2850
Gewicht [kg]	10,7	12,3	18,5
Art.-Nr.	4000 894 919	4000 894 917	4000 894 918
EUR	195,00	209,00	259,00
KS	MB08	MB08	MB08

metalkraft®
Metallbearbeitungsmaschinen



Metallkreissäge MTS 356

gratarmes Sägen von Profilen und Rohren aus Stahl, Eisen, Kupfer, Messing, Aluminium, Kunststoff, Verbundstoff ohne Kühlmittel · Winkel für Gehrungsschnitte bis 45° R und 39° L · Spindelarrretierung · Motor mit Sanftanlauf · Schraubstock mit Schnellverstellung

Lieferung ohne Sägeblatt

Lieferumfang: 1 Prismenspannbacke, Schutzbrille, Bedienwerkzeug

Schnittbereich für Rohre Ø [mm]	0°: 132 / 45°: 105
Schnittbereich Vierkanrohr [mm]	0°: 120 x 120 / 45°: 90 x 90
Schnittbereich Rechteckrohr [mm]	0°: 100 x 180 / 45°: 120 x 90
Sägeblattabmessung [mm]	355 x 25,4
Leerlaufdrehzahl [min ⁻¹]	1300
Motorleistung [kW]	2,2
Netzspannung	230 V / 50 Hz
Gewicht [kg]	23,5
L x B x H [mm]	560 x 430 x 450
Art.-Nr.	4000 894 300
EUR	585,00
KS	MR12

Metallkreissägeblatt

zu MTS 356 · Abmessung 355 x 2,4 x 25,4 mm

Material	Aluminium	Stahl
Sägeblatt-Ø [mm]	355	355
Breite [mm]	2,4	2,4
Zähnezahl	80	80
Bohrungs-Ø [mm]	25,4	25,4
Art.-Nr.	4000 804 015	4000 804 020
EUR	125,00	145,00
KS	MB07	MB07



metalkraft®
Metallbearbeitungsmaschinen

OPTI^{saw}**Metallbandsäge SQ-V10**

zum Ablängen von Vollmaterial aus Stahl mit geringer Zugfestigkeit sowie für Rohre, Profile aus Stahl, Aluminium und Buntmetalle · ebenso geeignet für das Trennen von Holz, Kunststoff und anderen dünnen Nichteisenmetallen · Aluminium-Rahmen · Hebel zum einfachen Lösen und Spannen des Sägeblattes · materialschonendes und nahezu funkenfreies Sägen ohne Kühlmittel · LED Arbeitslicht · Schnittbereich ohne Tisch 90°: 127x127 mm

Lieferumfang: Sägeband, Transportkoffer

Schnittbereich für Rohre Ø [mm]	mit Tisch / 45°: 45 / 90°: 115
Schnittbereich Vierkantrohr [mm]	mit Tisch / 45°: 40 / 90°: 105
Schnittbereich Rechteckrohr [mm]	mit Tisch / 45°: 30x45 / 90°: 100x115
Sägebandabmessung [mm]	1140 x 13 x 0,6
Schnittgeschwindigkeit [m/min]	42/144
Motorleistung [kW]	1,1
Netzspannung	230 V / 50 Hz
Gewicht [kg]	6,6
L x B x H [mm]	590 x 205 x 415
Art.-Nr.	4000 894 299
EUR	235,00
KS	MR11

metallkraft[®]
Metallbearbeitungsmaschinen**Metallbandsäge MBS 105**

stufenlose Schnittgeschwindigkeit · Spezialgetriebe · DC-Antriebsmotor · Ampereaufnahmeüberwachung gegen Überlast · Guss-Bandlaufräder mit geschliffener Lauffläche · massiver Alu-Druckguss Sägerahmen · einstellbare Sägebandführungen · stabile, rutschsichere Bodenplatte

Lieferumfang: Bi-Metall-Sägeband 6-10 ZpZ, Materialanschlag

Schnittbereich für Rohre Ø [mm]	0°: 105 / -45°: 70
Schnittbereich Vierkantrohr [mm]	0°: 105 / -45°: 70
Schnittbereich Rechteckrohr [mm]	0°: 101 x 105 / -45°: 70 x 70
Sägebandabmessung [mm]	1335 x 13 x 0,65
Schnittgeschwindigkeit [m/min]	30-80
Motorleistung [kW]	0,85
Netzspannung	230 V / 50 Hz
Gewicht [kg]	18
Art.-Nr.	4000 894 301
EUR	619,00
KS	MB07

OPTI^{saw}**Metallbandsäge SQ-V13**

transportable Gehrungsbandsäge mit hoher Schnittpräzision · besonders geräuscharm · stufenlos einstellbare Sägebandgeschwindigkeit · einstellbarer Materialanschlag für Serienarbeiten · Drucktaster am Hebelarm für Sägeband-START/STOPP · rutschfeste Bodenplatte · Sägebügel von 0° bis +60° schwenkbar

Lieferumfang: Materialanschlag, Sägeband

Schnittbereich für Rohre Ø [mm]	0°: 125 / 45°: 85 / 60°: 50
Schnittbereich Vierkantrohr [mm]	0°: 125 x 125 / 45°: 85 x 85 / 60°: 50 x 50
Schnittbereich Rechteckrohr [mm]	0°: 125 x 125 / 45°: 85 x 85 / 60°: 50 x 50
Sägebandabmessung [mm]	1440 x 12,5 x 0,6
Schnittgeschwindigkeit [m/min]	30-80
Motorleistung [kW]	0,4
Netzspannung	230 V / 50 Hz
Gewicht [kg]	23,3
L x B x H [mm]	670 x 382 x 420
Art.-Nr.	8000 804 767
EUR	499,00
KS	MR11

metallkraft[®]
Metallbearbeitungsmaschinen**Metallbandsäge MBS 150**

stufenlose Schnittgeschwindigkeit · Spezialgetriebe · DC-Antriebsmotor · elektronische Temperatur- und Ampereaufnahmeüberwachung · Guss-Bandlaufräder mit geschliffener Lauffläche · massiver, nachjustierbarer Sägebügel aus Alu-Druckguss · zwei bewegliche, einstellbare Sägebandführungen mit Späneabstreifer aus Metall · Sägebandspannung frontseitig über Handrad einstellbar

Lieferumfang: Bi-Metall-Sägeband 6-10 ZpZ, Materialanschlag

Schnittbereich für Rohre Ø [mm]	0°: 150 / -45°: 100 / -60°: 70
Schnittbereich Vierkantrohr [mm]	0°: 140 / -45°: 90 / -60°: 65
Schnittbereich Rechteckrohr [mm]	0°: 150 x 140 / -45°: 100 x 90 / -60°: 65 x 70
Sägebandabmessung [mm]	1735 x 13 x 0,65
Schnittgeschwindigkeit [m/min]	30-80
Motorleistung [kW]	1,5
Netzspannung	230 V / 50 Hz
Gewicht [kg]	30
Art.-Nr.	4000 894 302
EUR	1359,00
KS	MB07



OPTI[®]saw



Metallbandsäge S 131 GH

kugelgelagerte Sägebandführung · Schnellspannschraubstock · automatische Endabschaltung · Schutzschalter für Riemendeckel und Sägebandabdeckung · gut lesbare Skala zur Winkeleinstellung · Not-Halt Schlagschalter · Niederspannungselektronik 24 V · Sägebandspannung frontseitig · Schnittwinkel von +45° bis +60°

Lieferumfang: Bi-Metall-Sägeband, fahrbarer Maschinenunterbau
Lieferung ab Werk ausschließlich Verpackung

Schnittbereich für Rohre Ø [mm]	0°: 128 / 45°: 90 / 60°: 45
Schnittbereich Rechteckrohr [mm]	0°: 100x145 / 45°: 85x70 / 60°: 56x45
Sägebandabmessung [mm]	1638 x 13 x 0,65
Schnittgeschwindigkeit [m/min]	22+31+55
Motorleistung [kW]	1,1
Netzspannung	230 V / 50 Hz
Gewicht [kg]	81
Art.-Nr.	4683 636 001
EUR	1315,00
KS	MB09

metallkraft[®]
Metallbearbeitungsmaschinen



Metallbandsäge BMBS 230 x 280 H-DG

HM Sägebandführung · Überwachung der Sägebandspannung · Kühlmittelpumpe · Späneräubbürsten · Sägearm um 25° geneigt · Sägeband stoppt nach dem Schnittvorgang · beim Anheben des Sägearms verriegelt sich der Absenkszylinder in der oberen Lage · absenken des Sägearms durch Eigengewicht oder manuell · Schnellspann-Schraubstock

Lieferumfang: Bi-Metall-Sägeband, Maschinenunterbau
Lieferung ab Werk ausschließlich Verpackung

Schnittbereich für Rohre Ø [mm]	0°: 230 / -45°: 195 / 45°: 185 / 60°: 125
Schnittbereich Rechteckrohr [mm]	0°: 280 x 180 / -45°: 180 x 170 / 45°: 180 x 120 / 60°: 120 x 100
Sägebandabmessung [mm]	2720 x 27 x 0,9
Schnittgeschwindigkeit [m/min]	35+70
Motorleistung [kW]	0,75 / 1,1
Netzspannung	400 V / 50 Hz
Gewicht [kg]	280
Art.-Nr.	4683 636 006
EUR	5299,00
KS	MB07

PIPE TOOLS[®]



Rohrsäge Exact 170

zum Trennen von Rohren aus Metall und PVC · hoher Arbeitskomfort und leichte Bedienung

Lieferumfang: Tragetasche, Sägeblatt TCT 140, 4 Rohrauflagen, je 1 Stiftschlüssel 2+5 mm

Nennaufnahmeleistung [W]	1010
Schneidbereich [mm]	15-170
Wandstärke max. [mm]	Stahl: 6 / Kunststoffe: 14
Leerlaufdrehzahl [min ⁻¹]	4000
Sägeblatt-Ø [mm]	140 x 62
Netzspannung	220-240 V / 50 Hz
Gewicht [kg]	5,7
Art.-Nr.	4681 759 001
EUR	895,00
KS	MR23

PIPE TOOLS[®]



Rohrsäge Exact 170E

zum Trennen von Rohren aus Metall und PVC · durch die regelbare Drehzahl ideal für Edelstahl- und duktile Gussrohre geeignet · höchste Leistung für die professionelle Fertigung

Lieferumfang: Tragetasche, Sägeblatt TCT 140, 4 Rohrauflagen, je 1 Stiftschlüssel 2+5 mm

Nennaufnahmeleistung [W]	1200
Schneidbereich [mm]	15-170
Wandstärke max. [mm]	Stahl: 8 / Kunststoffe: 14
Leerlaufdrehzahl [min ⁻¹]	1600-3500
Sägeblatt-Ø [mm]	140 x 62
Netzspannung	220-240 V / 50 Hz
Gewicht [kg]	5,7
Art.-Nr.	4681 759 002
EUR	1235,00
KS	MR23



Rohrsäge Exact 220E

zum Trennen von Rohren aus Metall und PVC · durch die regelbare Drehzahl ideal für Edelstahl- und duktile Gussrohre geeignet · robuste Bauweise für Werkstatt oder Baustelle
Lieferumfang: Tragetasche, Sägeblatt TCT 140, 4 Rohrauflagen, je 1 Stiftschlüssel 2+5 mm

Nennaufnahmeleistung [W]	1200
Schneidbereich [mm]	15-220
Wandstärke max. [mm]	Stahl: 8 / Kunststoffe: 14
Leerlaufdrehzahl [min ⁻¹]	1600-3500
Sägeblatt-Ø [mm]	140 x 62
Netzspannung	220-240 V / 50 Hz
Gewicht [kg]	6
Art.-Nr.	4681 759 006
EUR	1535,00
KS	MR23



Rohrsäge Exact 360 Pro Series

integrierter Laser zur Schnitfführung · optische Anzeige der idealen Schnittgeschwindigkeit · Überlastschutz · geeignet für alle Rohrmaterialien wie Stahl, Kunststoff (PE, PP, PVC, ect.), Edelstahl, Kupfer, Aluminium und Gusseisen
Lieferumfang: 3 Rohrstützen, Sägeblatt TCT 165, 2 Innensechskantschlüssel, Stellschlüssel, Tragetasche

Nennaufnahmeleistung [W]	2500
Schneidbereich [mm]	70-360
Wandstärke max. [mm]	Stahl: 20 / Kunststoff: 45
Leerlaufdrehzahl [min ⁻¹]	2900-3900
Sägeblatt-Ø [mm]	165 x 62
Netzspannung	220-240 V / 50 Hz
Gewicht [kg]	11,7
Art.-Nr.	4681 759 014
EUR	3165,00
KS	MR23



Rohrsäge Exact 280 Pro Series

integrierter Laser zur Schnitfführung · optische Anzeige der idealen Schnittgeschwindigkeit · Überlastschutz · geeignet für alle Rohrmaterialien wie Stahl, Kunststoff (PE, PP, PVC, ect.), Edelstahl, Kupfer, Aluminium und Gusseisen
Lieferumfang: 3 Rohrstützen, Sägeblatt TCT 165, 2 Innensechskantschlüssel, Stellschlüssel, Tragetasche

Nennaufnahmeleistung [W]	2500
Schneidbereich [mm]	40-280
Wandstärke max. [mm]	Stahl: 20 / Kunststoff: 38
Leerlaufdrehzahl [min ⁻¹]	2900+3900
Sägeblatt-Ø [mm]	165 x 62
Netzspannung	220-240 V / 50 Hz
Gewicht [kg]	14,5
Art.-Nr.	4681 759 013
EUR	2795,00
KS	MR23



Rohrsäge Exact 460 Pro Series

zur einfachen, sicheren und schnellen Rohrtrennung · geeignet für alle Materialien · integrierter Laser zur Schnitfführung · Vorauswahl der Schnittgeschwindigkeit · Sanftanlauf · automatische Sicherung
Lieferumfang: Rohrstützen 1x doppelt + 2x einfach, Sägeblatt TCT 165, 2 Innensechskantschlüssel, Tragetasche

Nennaufnahmeleistung [W]	2500
Schneidbereich [mm]	100-460
Wandstärke max.	Stahl: 20 / Kunststoff: 50
Leerlaufdrehzahl [min ⁻¹]	1900+2885
Sägeblatt-Ø [mm]	165 x 62
Netzspannung	220-240 V / 50 Hz
Gewicht [kg]	17,7
Art.-Nr.	4681 759 016
EUR	3875,00
KS	MR23

Rohrsägeblatt für Exact Rohrsäge

Typ	Material	für Maschine	Art.-Nr.	EUR	KS
TCT 140	Stahl, Kupfer, Kunststoff	140 x 62 mm	4689 759 001	65,95	MR23
CERMET 140	Edelstahl, Stahl, Kupfer, Kunststoff	140 x 62 mm	4689 759 002	91,95	MR23
DIAMOND X140	Gussstahl, duktile Rohre, Graphitguss	140 x 62 mm	4689 759 004	169,00	MR23
ALU 140	Aluminium	140 x 62 mm	4681 759 010	82,95	MR23
TCT 2140	Stahl, Kupfer PVC	140 x 62 mm	4681 759 012	41,95	MR23
DIAMOND X165	Gussstahl, duktile Rohre, Graphitguss	165 x 62 mm	4689 759 006	179,00	MR23
TCT 165	Stahl, Kupfer, Kunststoff	165 x 62 mm	4689 759 008	75,95	MR23
CERMET 165	Edelstahl, Stahl, Kupfer, Kunststoff	165 x 62 mm	4689 759 009	99,95	MR23
ALU 165	Aluminium	165 x 62 mm	4681 759 011	93,95	MR23



ENDRESS 



Stromerzeuger ESE 2300 i

Invertertechnologie · Ölmangel-Abschaltautomatik · Generator-Überlastschutz · lastabhängige Motordrehzahl · Anschluss für 12 V Batterieladung · USB Anschluss · Radsatz · Parallelschaltfähigkeit · ausziehbarer Handgriff

Einsatzbereich: Elektronische Verbraucher bis 1800 W, Elektrowerkzeuge bis 1650 W, Gartengeräte bis 1450 W
Lieferung ohne Motoröl (15W40 oder 10W30)

Generator	synchron IP23
Schutzkontaktsteckdosen	1x230V/16A / 1x12V/8,3A / 1xUSB 5V/2,1A
Dauerleistung	1,8 kVA / 1,8 kW
Motor	Yamaha MZ80 / 1 Zyl. 4-Takt, OHV
Startvorrichtung	Reversierstart
Kraftstoffart	Benzin
Tankinhalt [l]	4,1
Laufzeit [h]	5 (bei 3/4 Last)
Schalleistungspegel LWA [dB(A)]	89
Gewicht [kg]	25
L x B x H [mm]	507 x 315 x 500

Art.-Nr.	4000 809 048
EUR	1329,00
KS	MX00

ENDRESS 



Stromerzeuger ESE 3000 BS

Ölmangel-Abschaltautomatik · 4 in 1 Display (V/Hz/h/Ölmangel) · klappbare Tragegriffe · Tankfüllstandsanzeige · AVR-Spannungsregulierung · Generator Überlastschutz · Betriebsstundenzähler
Lieferung ohne Motoröl (15W40 oder 10W30)

Generator	synchron IP23
Schutzkontaktsteckdosen	2x230V 16A
Dauerleistung	2,5 kVA / 2,5 kW
Motor	1-Zyl., 4-Takt, OHV
Startvorrichtung	Reversierstart
Kraftstoffart	Benzin
Tankinhalt [l]	20
Laufzeit [h]	15 (bei 3/4 Last)
Schalleistungspegel LWA [dB(A)]	96
Gewicht [kg]	52
L x B x H [mm]	640 x 475 x 526

Art.-Nr.	4000 809 067
EUR	545,00
KS	MR15

ENDRESS 



Stromerzeuger ESE 3000 i

Invertertechnologie · Ölmangel-Abschaltautomatik · Generator-Überlastschutz · lastabhängige Motordrehzahl · Anschluss für 12 V Batterieladung · USB Anschluss · Radsatz · klappbarer Handgriff

Einsatzbereich: Elektronische Verbraucher bis 3000 W, Elektrowerkzeuge bis 2750 W, Gartengeräte bis 2350 W
Lieferung ohne Motoröl (15W40 oder 10W30)

Generator	synchron IP23
Schutzkontaktsteckdosen	1x230V/16A / 1x12V/8,3A / 1xUSB 5V/2,1A
Dauerleistung	3 kVA / 3 kW
Motor	1-Zyl. 4-Takt OHV
Startvorrichtung	E-Start inkl. Batterie
Kraftstoffart	Benzin
Tankinhalt [l]	6,8
Laufzeit [h]	5 (bei 3/4 Last)
Schalleistungspegel LWA [dB(A)]	93
Gewicht [kg]	41
L x B x H [mm]	588 x 442 x 452

Art.-Nr.	4000 809 047
EUR	1439,00
KS	MX00

ENDRESS 



Stromerzeuger ESE 306 HS-GT

Ölmangel-Abschaltautomatik · Tankfüllstandsanzeige · Generator-Überlastschutz · Generator mit Low Distortion Device für saubere Spannung
Lieferung ohne Motoröl (15W40 oder 10W30)

Generator	synchron IP23
Schutzkontaktsteckdosen	2x230V 16A
Dauerleistung	2,9 kVA / 2,6 kW
Motor	Honda GX200
Startvorrichtung	Reversierstart
Kraftstoffart	Benzin
Tankinhalt [l]	20
Laufzeit [h]	18 (bei 3/4 Last)
Schalleistungspegel LWA [dB(A)]	96
Gewicht [kg]	43
L x B x H [mm]	637 x 473 x 500

Art.-Nr.	4000 809 073
EUR	1359,00
KS	MX00



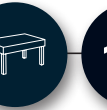

ENDRESS

**Stromerzeuger ESE 804 SDHS-DC**

Schweißstromerzeuger · Regelbereich 40-220 A · Schweißbetrieb bei 60 % ED = 170 A · Ölmangel-Abschaltautomatik · Generator-Überlastschutz · Tragegriffe klappbar

Generator	synchron IP23
Schutzkontaktsteckdosen	1x230V 16A / 1xC EE 400V 16A
Dauerleistung	6 kVA / 4,8 kW
Motor	Honda GX390
Startvorrichtung	Reversierstart
Kraftstoffart	Benzin
Tankinhalt [l]	6,5
Laufzeit [h]	3 (bei 3/4 Last)
Schalleistungspegel LWA [dB(A)]	100
Gewicht [kg]	95
L x B x H [mm]	890 x 490 x 570
Art.-Nr.	4686 540 006
EUR	2675,00
KS	MX00

ENDRESS

**Stromerzeuger ESE 606 DHG-GT ISO DUPLEX**

Ölmangel-Abschaltautomatik · 3 in 1 Display (V/Hz/h) · klappbare Tragegriffe · Tankfüllstandsanzeige · Generator-Überlastschutz · ECOtronic System · Kranverladeöse · bürstenloser, elektronisch geregelter Synchron-Generator · Isolationsüberwachung Lieferung ohne Motoröl (15W40 oder 10W30)

Generator	Duplex IP54
Schutzkontaktsteckdosen	2x230V 16A / 1xC EE 400V 16A
Dauerleistung	6 kVA / 4,8 kW
Motor	Honda GX390
Startvorrichtung	Reversierstart
Kraftstoffart	Benzin
Tankinhalt [l]	33
Laufzeit [h]	15,7 (bei 3/4 Last)
Schalleistungspegel LWA [dB(A)]	97
Gewicht [kg]	104
L x B x H [mm]	780 x 550 x 595
Art.-Nr.	4686 540 008
EUR	4429,00
KS	MX00

ENDRESS

**Stromerzeuger ESE 1006 SDHS-DC ES**

Schweißstromerzeuger · Regelbereich 30-300 A · Schweißbetrieb bei 60 % ED = 250 A · Ölmangel-Abschaltautomatik · Generator-Überlastschutz · Tragegriffe klappbar

Generator	synchron IP23
Schutzkontaktsteckdosen	1xC EE 230V 16A / 1xC EE 400V 16A
Dauerleistung	8 kVA / 6,4 kW
Motor	Honda GX630
Startvorrichtung	Elektrostart
Kraftstoffart	Benzin
Tankinhalt [l]	16
Laufzeit [h]	4,5 (bei 3/4 Last)
Schalleistungspegel LWA [dB(A)]	98
Gewicht [kg]	145
L x B x H [mm]	945 x 570 x 640
Art.-Nr.	4686 540 007
EUR	6749,00
KS	MX00

ENDRESS

**Stromerzeuger ESE 1006 DHG-GT ES ISO DUPLEX**

bürstenloser, elektronisch geregelter Synchron-Generator · 200% Schiefasttauglich im Realbetrieb · ECOtronic System · 4 in 1 Display V/Hz/h/Ölmangel · Tankfüllstandsanzeige · Ölmangel-Abschaltautomatik · Generator Überlastungsschutz · Kranverladeöse · Tragegriffe klappbar · Isolationsüberwachung gemäß VDE 0100-551 2017.02 Lieferung ohne Motoröl (15W40 oder 10W30)

Generator	Duplex IP54
Schutzkontaktsteckdosen	2x230V 16A / 2xC EE 400V 16A
Dauerleistung	10,6 kVA / 8,5 kW
Motor	Honda GX630
Startvorrichtung	E-Start inkl. Batterie
Kraftstoffart	Benzin
Tankinhalt [l]	20
Laufzeit [h]	4,8 (bei 3/4 Last)
Schalleistungspegel LWA [dB(A)]	97
Gewicht [kg]	165
L x B x H [mm]	870 x 580 x 565
Art.-Nr.	1204 730 801
EUR	6859,00
KS	MX00



ENDRESS 



**Stromerzeuger
ESE 1408 DHG ES ISO DI DUPLEX Silent**

entspricht den Anforderungen der DGUV Information 203-032 · Schutzart IP 54 - dadurch staub- und spritzwassergeschützt · bürstenloser, elektronisch geregelter Synchron-Generator · 200 % Schieflasttauglich im Realbetrieb · Öl-mangel-Abschaltautomatik · schallisolierendes Gehäuse · Generator Überlastungsschutz · Kranverlademöglichkeit · inkl. Isolationsüberwachung gemäß VDE 0100-551 2017.02 · Motor entspricht Abgasstufe Stage V Lieferung ohne Motoröl (15W40 oder 10W30)

Generator	Duplex IP54
Schutzkontaktsteckdosen	3x230V 16A / 1xCCE 400V 16A / 1xCCE 400V 32A
Dauerleistung	14 kVA / 11,2 kW
Motor	Hatz 2G 40
Startvorrichtung	E-Start inkl. Batterie
Kraftstoffart	Diesel
Tankinhalt [l]	46
Laufzeit [h]	16,4 (bei 3/4 Last)
Schallleistungspegel LWA [dB(A)]	93
Gewicht [kg]	340
L x B x H [mm]	1100 x 700 x 870
	
Art.-Nr.	1204 730 800
EUR	14969,00
●	
KS	MX00

ENDRESS 

Fahrgestell FG 75 ST

zu Stromerzeuger 4686 540 005 · Fahrwerk nach StVZO · Fahrgestell vollverzinkt · Kugelumlauf für PKW · Abstellstützen hinten (1 Paar) Lieferung ohne Stromerzeuger

Art.-Nr.	EUR	KS
 4686 540 054	2345,00	● MX00



8



Stromerzeuger PG-I 12 SR

Invertertechnik für konstante Leistung · für Heim und Garten, Camping, Wohnwagen, Boote, Computer und andere empfindliche elektronische Geräte · Eco Modus regelt die Drehzahl je nach Stromverbrauch · Choke für problemlosen Kaltstart · Kontrollleuchten für Ausgangsspannung, Überlastung und Ölmenge · Überlastschutz durch Thermoschutzschalter · Ölmengeabschaltung mit Warnlampe
Lieferung ohne Motoröl (15 W 40)

Generator	synchron IP23M
Schutzkontaktsteckdosen	1x230V Schutzkontakt / 1x12V 4A
Dauerleistung [kW]	1
Startvorrichtung	Reversierstart
Kraftstoffart	Benzin
Tankinhalt [l]	3
Laufzeit [h]	6,6 (bei 50% Last)
Schalleistungspegel LWA [dB(A)]	93
Gewicht [kg]	12,1
L x B x H [mm]	448 x 236 x 392
Art.-Nr.	8000 789 765
EUR	419,00
KS	MX03

Stromerzeuger PG-I 20 SR

Invertertechnik für konstante Leistung · für Heim und Garten, Camping, Wohnwagen, Boote, Computer und andere empfindliche elektronische Geräte · Eco Modus regelt die Drehzahl je nach Stromverbrauch · Choke für problemlosen Kaltstart · Kontrollleuchten für Ausgangsspannung, Überlastung und Ölmenge · Überlastschutz durch Thermoschutzschalter · Ölmengeabschaltung mit Warnlampe
Lieferung ohne Motoröl (15 W 40)

Generator	synchron IP23M
Schutzkontaktsteckdosen	2x230V Schutzkontakt / 1x12V 5A
Dauerleistung [kW]	1,7
Startvorrichtung	Reversierstart
Kraftstoffart	Benzin
Tankinhalt [l]	4,1
Laufzeit [h]	5,7 (bei 50% Last)
Schalleistungspegel LWA [dB(A)]	93
Gewicht [kg]	18,5
L x B x H [mm]	525 x 282 x 457
Art.-Nr.	8000 789 766
EUR	609,00
KS	MX03

Stromerzeuger PG-I 40 S

Invertertechnik für konstante Leistungsabgabe · für Heim und Garten, Camping, Wohnwagen, Boote, Computer und andere empfindliche elektronische Geräte · Leistungsabhängige stufenlose Drehzahlregulierung durch automatische Kupplung für einen niedrigen Geräuschpegel · Choke für problemlosen Kaltstart · Überlastschutz durch Thermoschutzschalter · Ölmengeabschaltung mit Warnlampe · Kontrollleuchten für Ausgangsspannung
Hinweis: Lieferung ohne Motoröl (15 W 40)

Generator	synchron IP23M
Schutzkontaktsteckdosen	2x230V Schutzkontakt / 1x12V 8A / 5V USB Ladeanschluss
Dauerleistung [kW]	3,5
Motor	1 Zyl., 4-Takt, OHV
Startvorrichtung	Reversierstart / E-Start
Kraftstoffart	Benzin
Tankinhalt [l]	12
Schalleistungspegel LWA [dB(A)]	90
Gewicht [kg]	57
L x B x H [mm]	690 x 460 x 495
Art.-Nr.	8000 788 773
EUR	1139,00
KS	MX03





Stromerzeuger PG-E 30 SRA

Generator mit Kupferwicklung · kurzzeitige Leistung bis zum 3-fachen der Nennleistung · automatische Spannungsregelung AVR liefert konstante Ausgangsspannung und ermöglicht den Betrieb von empfindlichen Geräten · Überlastschutz durch Thermoschutzschalter · Ölmangelabschaltung mit Warnlampe · 3 in 1 Display für Spannung, Frequenz und Betriebsstunden · Füllstandsanzeige

Lieferumfang: Radsatz, Klappgriff
Lieferung ohne Motoröl (15 W 40)

Generator	synchron IP23
Schutzkontaktsteckdosen	2x230V Schutzkontakt
Dauerleistung [kW]	2,5
Motor	Senci SC170F
Startvorrichtung	Reversierstart
Kraftstoffart	Benzin
Tankinhalt [l]	15
Laufzeit [h]	12,5 (bei 50% Last)
Schalleistungspegel LWA [dB(A)]	95
Gewicht [kg]	45
L x B x H [mm]	595 x 460 x 500
Art.-Nr.	8000 788 109
EUR	529,00
KS	MX03



Stromerzeuger PG-E 40 SRA

Generator mit Kupferwicklung · kurzzeitige Leistung bis zum 3-fachen der Nennleistung · automatische Spannungsregelung AVR liefert konstante Ausgangsspannung und ermöglicht den Betrieb von empfindlichen Geräten · Überlastschutz durch Thermoschutzschalter · Ölmangelabschaltung mit Warnlampe · 3 in 1 Display für Spannung, Frequenz und Betriebsstunden · Füllstandsanzeige

Lieferumfang: Radsatz, Klappgriff
Lieferung ohne Motoröl (15 W 40)

Generator	synchron IP23
Schutzkontaktsteckdosen	2x230V Schutzkontakt
Dauerleistung [kW]	3,3
Motor	Senci SC170B
Startvorrichtung	Reversierstart
Kraftstoffart	Benzin
Tankinhalt [l]	15
Laufzeit [h]	14 (bei 50% Last)
Schalleistungspegel LWA [dB(A)]	95
Gewicht [kg]	50
L x B x H [mm]	595 x 460 x 527
Art.-Nr.	8000 788 110
EUR	615,00
KS	MX03



Stromerzeuger PG-E 80 TEA

Generator mit Kupferwicklung · kurzzeitige Leistung bis zum 3-fachen der Nennleistung · automatische Spannungsregelung AVR liefert konstante Ausgangsspannung und ermöglicht den Betrieb von empfindlichen Geräten · Überlastschutz durch Thermoschutzschalter · Ölmangelabschaltung mit Warnlampe · 3 in 1 Display für Spannung, Frequenz und Betriebsstunden · Füllstandsanzeige

Lieferumfang: Radsatz, Klappgriff
Lieferung ohne Motoröl (15 W 40)

Generator	synchron IP23
Schutzkontaktsteckdosen	2x230V Schutzkontakt / 1xCEE 400V 16A
Dauerleistung [kW]	6,5
Motor	Senci SC190F
Startvorrichtung	Reversierstart / E-Start
Kraftstoffart	Benzin
Tankinhalt [l]	25
Laufzeit [h]	13 (bei 50% Last)
Schalleistungspegel LWA [dB(A)]	96
Gewicht [kg]	88
L x B x H [mm]	700 x 526 x 580
Art.-Nr.	8000 788 112
EUR	1129,00
KS	MX03



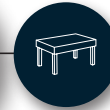
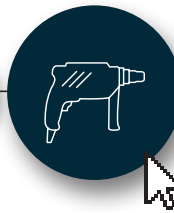

Stromerzeuger PG 400 SR

leistungsstark und robust · besonders geeignet für schwer anlaufende Maschinen und Elektrowerkzeuge · Profi Stromerzeuger in Standard-Ausführung · höchste Zuverlässigkeit und Effizienz · Generatoren kondensator geregelt · Anschlüsse ergonomisch günstig an der Stirnseite · Überlastschutz durch Thermoschutzschalter · Ölmangelabschaltung · kurzzeitige Leistung bis zum 3-fachen der Nennleistung

Hinweis: Lieferung ohne Motoröl (15 W 40)

Generator	synchron IP23
Schutzkontaktsteckdosen	2x230V Schutzkontakt
Dauerleistung [kW]	2,6
Motor	Honda GX200
Startvorrichtung	Reversierstart
Kraftstoffart	Benzin
Tankinhalt [l]	3,1
Schallleistungspegel LWA [dB(A)]	96
Gewicht [kg]	38
L x B x H [mm]	640 x 458 x 400
Art.-Nr.	8000 787 505
EUR	839,00
	●
KS	MX03



Stromerzeuger PG 500 TRA

für anspruchsvolle Anwender und den gewerblichen Dauereinsatz · für schwer anlaufende Maschinen und Elektrowerkzeuge · Großtank · elektronische Spannungsregelung AVR · Verkleidungsbleche für Spritz- und Schlagschutz · Anschlüsse an der Stirnseite · Überlastschutz durch Thermoschutzschalter · Ölmangelabschaltung · kurzzeitige Leistung bis zum 3-fachen der Nennleistung

Hinweis: Lieferung ohne Motoröl (15 W 40)

Generator	synchron IP23
Schutzkontaktsteckdosen	1x230V Schutzkontakt / 1x230V 16A / 1x400V 16A
Dauerleistung [kW]	2,8 / 4,3
Motor	Honda GX270
Startvorrichtung	Reversierstart
Kraftstoffart	Benzin
Tankinhalt [l]	11
Schallleistungspegel LWA [dB(A)]	97
Gewicht [kg]	71
L x B x H [mm]	729 x 500 x 536
Art.-Nr.	8000 787 508
EUR	1879,00
	●
KS	MX03

Stromerzeuger PG 800 TRA

für anspruchsvolle Anwender und den gewerblichen Dauereinsatz · für schwer anlaufende Maschinen und Elektrowerkzeuge · Großtank · elektronische Spannungsregelung AVR · Verkleidungsbleche für Spritz- und Schlagschutz · Anschlüsse an der Stirnseite · Überlastschutz durch Thermoschutzschalter · Ölmangelabschaltung · kurzzeitige Leistung bis zum 3-fachen der Nennleistung

Hinweis: Lieferung ohne Motoröl (15 W 40)

Generator	synchron IP23
Schutzkontaktsteckdosen	1x230V 16A / 1x400V 16A
Dauerleistung [kW]	3,7 / 5,6
Motor	Honda GX390
Startvorrichtung	Reversierstart
Kraftstoffart	Benzin
Tankinhalt [l]	11
Schallleistungspegel LWA [dB(A)]	97
Gewicht [kg]	81
L x B x H [mm]	729 x 500 x 536
Art.-Nr.	8000 787 509
EUR	2065,00
	●
KS	MX03





Nass- und Trockensauger Buddy II 12

einfache Bedienung über nur einen Schalter · Blasfunktion · stabiles Fahrwerk für einen sicheren Stand · Parkfunktion für Saugrohr und Zubehör · auswaschbarer PET-Filter · integrierter Schwimmer erlaubt das Aufsaugen von feuchtem Schmutz / Wasser ohne einen Nassfilter einsetzen zu müssen

Lieferumfang: Saugschlauch 1,9 m / DN 36, Kunststoff-Verlängerungsrohre 2 x 0,5 m, Düsenkit Nass-/Trocken, Fugendüse, Staubbeutel Papier

Luftmenge [l/min]	3600
Unterdruck [mbar]	200
Nennaufnahmeleistung [W]	1200
Behältervolumen [l]	12
Schalldruckpegel [dB(A)]	74
Kabellänge [m]	4
Netzspannung	230 V / 50-60 Hz
Gewicht [kg]	4,4
L x B x H [mm]	360 x 330 x 440
Art.-Nr.	4000 897 215
EUR	86,95
KS	MR05



Nass- und Trockensauger ATTIX 40-01 PC INOX

Push & Clean Filterabreinigung · Silent Power · Multifit-Zubehörsystem · Zubehör- und Kabelhalterung · Softstart · Edelstahlbehälter

Lieferumfang: Saugschlauch 3,0 m / DN 36 mm, gebogenes Edelstahl-Handrohr, Edelstahl-Verlängerungsrohre 2 x 0,5 m, PET-Filterelement, Fugendüse 300 mm, Bodendüse 400 mm, Vliesfiltersack

Luftmenge [l/min]	3700
Unterdruck [mbar]	250
Nennaufnahmeleistung [W]	1500
Behältervolumen [l]	37
Schalldruckpegel [dB(A)]	59
Kabellänge [m]	7,5
Netzspannung	230 V / 50-60 Hz
Gewicht [kg]	13
L x B x H [mm]	450 x 440 x 735
Art.-Nr.	4000 897 228
EUR	719,00
KS	MR05



Nass- und Trockensauger AERO 21-01 PC INOX

Push & Clean Filterabreinigung · Blasfunktion · Zubehör- und Werkzeugablage · Multifit-Zubehörsystem · Kabelhalter · Edelstahlbehälter mit Handgriff

Lieferumfang: Saugschlauch 1,9 m / DN 32 mm, Edelstahl-Verlängerungsrohre 2 x 0,5 m, PET-Filterelement, Fugendüse 300 mm, Bodendüse 300 mm, Universaldüse 115 mm, 1 Vliesfiltersack

Luftmenge [l/min]	3600
Unterdruck [mbar]	210
Nennaufnahmeleistung [W]	1250
Behältervolumen [l]	20
Schalldruckpegel [dB(A)]	64
Kabellänge [m]	5
Netzspannung	230 V / 50-60 Hz
Gewicht [kg]	8,5
L x B x H [mm]	390 x 400 x 525
Art.-Nr.	4000 897 221
EUR	295,00
KS	MR05



Kompressor Aerotec Airliner 5 GO

ölfrei · wartungsfreies 1 Zylinder Aggregat · inkl. Druckminderer zur genauen Abgabedruckeinstellung · übersichtliche Bedieneinheit · extra flache, platzsparende Bauweise · Alu-Tragegriff und verstellbare Trageriemens · für stehenden und liegenden Betrieb · Schalldruckpegel 97 LWA/78 dB

Ansaugleistung [l/min]	200
Liefermenge [l/min]	110
Behältervolumen [l]	5
Betriebsdruck [bar]	10
Nennaufnahmeleistung [kW]	1,1
Netzspannung	230 V / 50 Hz
Gewicht [kg]	8,5
L x B x H [mm]	490 x 190 x 380
Art.-Nr.	4000 898 485
EUR	159,00
KS	MB05





AEROTEC

**Kompressor Aerotec 220-24**

Kolbenkompressor, 1 Zylinder, ölgeschmiert · steckerfertig mit Sicherheitsarmaturen · sicherer vollautomatischer Betrieb mit Druckschalter, Anlaufentlastung und Motorschutzschalter · mit Kesselinnendruckmanometer und Abgabedruckregulierung · 1 Schnellkupplung · Kondenswasser-Ablassschraube · Graugusszylinder und Vollaluminiumkolben · Schalldruckpegel 94 LWA/75 dB

Ansaugleistung [l/min]	210
Liefermenge [l/min]	130
Behältervolumen [l]	24
Betriebsdruck [bar]	8
Nennaufnahmeleistung [kW]	1,5
Netzspannung	230 V / 50 Hz
Gewicht [kg]	24
L x B x H [mm]	600 x 260 x 590
Art.-Nr.	4000 898 490
EUR	179,00
KS	MB05

AEROTEC

**Kompressor Aerotec 400-50**

ölgeschmiert · direktgeflanshtes 2 Zyl.-Aggregat in V-Form · inkl. Druckminderer · große, profilierte, kugelgelagerte Hartgummiräder · Kondensatablass erfolgt mittels Kugelhahn · Anlaufentlastung über Condor Druckschalter · Schalldruckpegel 97 LWA/78 dB

Ansaugleistung [l/min]	350
Liefermenge [l/min]	235
Behältervolumen [l]	50
Betriebsdruck [bar]	10
Nennaufnahmeleistung [kW]	2,2
Netzspannung	230 V / 50 Hz
Gewicht [kg]	50
L x B x H [mm]	860 x 380 x 710
Art.-Nr.	4000 898 492
EUR	399,00
KS	MB05

AEROTEC

**Kompressor Aerotec 310-50 FC**

Kolbenkompressor mit direktgeflanshtem 1-Zylinder-Longlife-Aggregat · ölgeschmiert · Anlaufentlastung über Condor Druckschalter · niedriger Schwerpunkt für sicheren Stand und einfachen Transport · Kugelhahn zum Kondensatablass · extra großer Druckregler und perfekt ablesbare Manometereinheit für Kessel- und Arbeitsdruck · Schalldruckpegel 97 LWA/78 dB

Ansaugleistung [l/min]	280
Liefermenge [l/min]	170
Behältervolumen [l]	50
Betriebsdruck [bar]	10
Nennaufnahmeleistung [kW]	1,8
Netzspannung	230 V / 50 Hz
Gewicht [kg]	38
L x B x H [mm]	850 x 325 x 700
Art.-Nr.	4000 898 482
EUR	385,00
KS	MB05

AEROTEC

**Kompressor Aerotec 600-90 TECH**

die 63 mm großen Kesseldruck- und Abgabemanometer sind inkl. großem griffigem Druckregler in der Konsole geschützt und verstaut · somit hat der Anwender alle notwendigen Druckinformationen kompakt auf einem Blick · keilriemenbetriebenes 2 Zylinder 1 Stufen Reihen-Aggregat · Muster Pvl geprüft · Anlaufentlastung über Druckschaltersteuerung · Kondensatablass mittels Kugelhahn · inkl. Phasenwender · Schalldruckpegel 97 LWA/78 dB

Ansaugleistung [l/min]	600
Liefermenge [l/min]	375
Behältervolumen [l]	90
Betriebsdruck [bar]	10
Nennaufnahmeleistung [kW]	3
Netzspannung	400 V / 50 Hz
Gewicht [kg]	75
L x B x H [mm]	975 x 390 x 800
Art.-Nr.	4000 898 487
EUR	959,00
KS	MB05



AEROTEC



Kompressor Aerotec 780-90

fahrbarer Industrie-Kolbenkompressor in ölgeschmierter 2-stufiger Ausführung · keilriemengetriebenes 2-Zylinder-Reihen-Aggregat · Anlaufentlastung über Condor-Druckschalter · Kondensatablass erfolgt mittels Kugelhahn · zwei Lenkrollen an der Vorderseite sorgen für ein perfektes Handling · inkl. Phasenwender · Muster Pvl geprüft · Schalldruckpegel 97 LWA/78 dB

Ansaugleistung [l/min]	780
Liefermenge [l/min]	520
Behältervolumen [l]	90
Betriebsdruck [bar]	10
Nennaufnahmeleistung [kW]	4
Netzspannung	400 V / 50 Hz
Gewicht [kg]	85
L x B x H [mm]	1070 x 390 x 950
Art.-Nr.	4000 898 494
EUR	1549,00
KS	MB05

AEROTEC



Kompressor Aerotec N59-270 PRO

Kompressor mit platzsparendem Druckluftbehälter in stehender Ausführung · langsamlaufendes 2 Zylinder Reihen-Aggregat mit hohem Wirkungsgrad, ölgeschmiert, 2-stufig · Kondensatablass mittels Kugelhahn · ZÜS prüfpflichtig · Schalldruckpegel 97 LWA/78 dB

Lieferung erfolgt mit Schwingungsdämpfersatz für vibrationsfreien Betrieb

Ansaugleistung [l/min]	690
Liefermenge [l/min]	520
Behältervolumen [l]	270
Betriebsdruck [bar]	10
Nennaufnahmeleistung [kW]	4,0
Netzspannung	400 V / 50 Hz
Gewicht [kg]	140
L x B x H [mm]	800 x 595 x 1800
Art.-Nr.	4000 898 499
EUR	1999,00
KS	MB05

AEROTEC



Druckluftschlauch

in Gummiqualität mit Standard SK-Schnellkupplung passend auf alle Kompressoren und Werkzeuge · sehr flexibel · ölresistent · antistatisch · silikonfrei

Innen-Ø [mm]	Länge [m]	Art.-Nr.	EUR	KS
Kupplung DN 7,2				
9	10	4000 898 818	22,95	TBB0
9	20	4000 898 819	33,95	TBB0

PROMAT



Spiralschlauch-Pistolen-Set

sofort einsatzfähiges Schlauchset · bestehend aus einem Spiralschlauch, Nylon 11 (PA) und einer Blaspistole aus Aluminium-Druckguss vernickelt

Innen-Ø [mm]	Außen-Ø [mm]	Wandstärke [mm]	Länge [m]	Art.-Nr.	EUR	KS
Kupplung DN 7,2						
6	8	1	2,5	8000 369 109	54,95 ¹⁾	PX04
6	8	1	5	8000 369 110	65,95 ¹⁾	PX04

¹⁾ Preis per Set

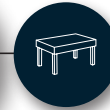
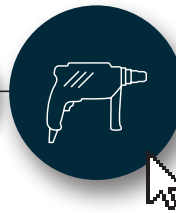

**PROMAT**

4000 351 970

4000 351 972

4000 351 974

Blaspistole

zum Ausblasen und Reinigen von Maschinen, Werkstücken, Bohrungen, Hohlkörpern etc.

Gewindeanschluss Düse	M12x1,25
Betriebsdruck [bar]	max. 10
Gehäuse	Alu-Druckguss vernickelt

Anschlussart	Anschluss	Ausführung	Art.-Nr.	EUR	KS
Kupplungsstecker	DN 7,2-7,8	ohne Düse	4000 351 970	8,75	PX04
Tülle	LW 9	mit Standarddüse	4000 351 972	9,50	PX04
Kupplungsstecker	DN 7,2-7,8	mit Standarddüse	4000 351 974	9,50	PX04

PROMAT**Blaspistole****Magnetausführung** für Anwendungen mit Oberflächenschutz, wie z.B. Elektroindustrie, Lackier- und Oberflächentechnik und Feinwerktechnik · zum Ausblasen und Reinigen von Maschinen, Werkstücken, Bohrungen, Hohlkörpern etc. · der Magnet kann beidseitig befestigt werden

Gewindeanschluss Düse	M12x1,25
Betriebsdruck [bar]	max. 10
Gehäuse	Alu-Druckguss vernickelt

Anschlussart	Anschluss	Ausführung	Art.-Nr.	EUR	KS
Kupplungsstecker	DN 7,2	mit Standarddüse und Magnet	4000 350 049	25,95	PX04

AEROTEC**Druckluftausblaspistole**

aus Leichtmetall · feinpoliert · robuste Ausführung · gut dosierbar · max. 10 bar

Arbeitsdruck [bar]	10
--------------------	----

Anschlussart	Anschluss	Luftbedarf [l/min]	Art.-Nr.	EUR	KS
Kupplungsstecker	DN 7,2	120	4000 898 840	8,75	MB05

AEROTEC**Druckluftausblaspistole**

aus Leichtmetall · robuste Ausführung · gut dosierbar · max. 10 bar · Verlängerung 210 mm

Arbeitsdruck [bar]	10
--------------------	----

Anschlussart	Anschluss	Luftbedarf [l/min]	Art.-Nr.	EUR	KS
Kupplungsstecker	DN 7,2	120	4000 898 841	7,95	MB05

**Blaspistole**

abschraub- und drehbar · Gehäuse / Hebel: Polyamid 6 GK30 (recyclebar) · dosierbar

Gewindeanschluss Düse	M12x1,25
Betriebsdruck [bar]	max. 10
Gehäuse	Kunststoff
Temperaturbereich [°C]	-10 bis +50

Anschlussart	Anschluss	Ausführung	Art.-Nr.	EUR	KS
Kupplungsstecker	DN 7,2	mit Verlängerung	4000 351 790	14,25	TC24

**Blaspistole blowcontrol**

Hebelbetätigung · dosierbares Regelventil (0-max.) · Volumenstrom stufenlos einstellbar

Gewindeanschluss Düse	M 12 x 1,25
Betriebsdruck [bar]	2-6
Gehäuse	Pistolenform aus geschmiedetem Aluminium, eloxiert

Anschlussart	Anschluss	Ausführung	Art.-Nr.	EUR	KS
Kupplungsstecker	DN 7,2	mit Normaldüse Ø 1,5 mm	4000 351 794	40,95	TC24



AEROTEC



Abblaspistolenset

bestehend aus: Spritzpistole mit Fließbecher · Ausblaspistole · Reifenfülldruckprüfer · Sprühpistole · 5 m Spiralschlauch · universell passend

Inhalt	Art.-Nr.	EUR	KS
5-teilig	4000 898 880	38,95	MB05

AEROTEC



Abblaspistolenset

bestehend aus: Ausblaspistole · Reifenfülldruckprüfer · 5 m Spiralschlauch · universell passend

Inhalt	Art.-Nr.	EUR	KS
3-teilig	4000 898 881	26,95	MB05

RC RODCRAFT



Druckluftschlagschrauber RC 2268

robustes Design · langlebiger Stahlmotor · Schlagwerkgehäuse und Motorendplatte aus Aluminium · Duopact Schlagwerk · schneller Stecknusswechsel durch Federsicherung · feinfühleriger Betätigungshebel · Komposit-Griff · einfache Leistungsregelung: 3 Leistungsstufen im Rechtslauf, volle Leistung im Linkslauf

Werkzeugaufnahme	12,5 mm (1/2") A4-kt.
Drehmoment max. [Nm]	900
Lösedrehmoment [Nm]	1650
Drehzahl max. [min ⁻¹]	7800
Luftverbrauch [l/min]	170
Arbeitsdruck [bar]	6,3
Anschlussgewinde	6,3 (1/4") IG
Schlauch-Ø [mm]	10
Gewicht [kg]	2,1
Art.-Nr.	4688 260 026
EUR	179,00
KS	MK00

RC RODCRAFT



Druckluftratschenschrauber RC 3678

Planetengetriebe mit 3 Kegelrädern · 4 Leistungsstufen per Ring einstellbar · Vierkant-Antrieb mit Kugelsicherung · Sicherheitsdrücker · Komposit-Gehäuse · Abluft 360° verstellbar

Werkzeugaufnahme	12,5 mm (1/2") A4-kt.
Drehmoment max. [Nm]	60
Lösedrehmoment [Nm]	100
Drehzahl [min ⁻¹]	190
Luftverbrauch [l/min]	240
Arbeitsdruck [bar]	6,3
Gewicht [kg]	1,25
Art.-Nr.	4000 898 866
EUR	199,00
KS	MK00

RC RODCRAFT



Druckluftschlagschrauber RC 2277

beste Materialqualität im neuen Design · Composite Motorgehäuse · Aluminium Schlagwerkgehäuse mit Umrandung des Startdrückers · 3-stufige Regulierung der Anzugsleistung · Abluftführung durch den Handgriff · maximale Löseleistung wird bereits nach 10 Sekunden erreicht

Werkzeugaufnahme	12,5 mm (1/2") A4-kt.
Drehmoment max. [Nm]	1300
Lösedrehmoment [Nm]	1950
Drehzahl max. [min ⁻¹]	8200
Luftverbrauch [l/min]	148
Arbeitsdruck [bar]	6,3
Anschlussgewinde	6,3 (1/4") IG
Schlauch-Ø [mm]	10
Gewicht [kg]	2
Art.-Nr.	4000 898 863
EUR	299,00
KS	MK00

RC RODCRAFT



Ø 125

Druckluftwinkelschleifer RC 7173

hochwertiges Kegelradgetriebe und geregelter Motor · 1000 Stunden Wartungsintervall Abluft nach hinten · Zusatzhandgriff links und rechts verwendbar · kälteisolierter Compositgriff

Schleifscheiben-Ø [mm]	125
Leerlaufdrehzahl [min ⁻¹]	12000
Luftverbrauch [l/min]	324
Schleifspindel	M14
Arbeitsdruck [bar]	6,3
Gewicht [kg]	1,5
Art.-Nr.	4000 898 829
EUR	389,00
KS	MK00



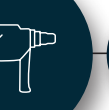
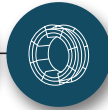

RC RODCRAFT

**Druckluftbandschleifer RC 7155**

kleiner Bandschleifer für Arbeiten an engen Stellen · Schnellspannvorrichtung für schnellen Bandwechsel · zur Einstellung der optimalen Arbeitsposition läßt sich der Handgriff um die Antriebsrolle schwenken

Lieferumfang: 3 Schleifbänder

Schleifband [mm]	10x330
Leerlaufdrehzahl [min ⁻¹]	18000
Luftverbrauch [l/min]	400
Arbeitsdruck [bar]	6,3
Gewicht [kg]	0,8
Art.-Nr.	4000 898 833
EUR	229,00
KS	MK00

RC RODCRAFT

**Druckluftstabschleifer RC 7068**

durchzugsstarker Schleifer mit 400 Watt Motorleistung mit Leistungsregler · Composite-Gehäuse · Ablufführung hinten · Hebelventil für den Einsatz mit technischen Bürsten und weiterem Zubehör wo eine geringe Drehzahl benötigt wird

Leerlaufdrehzahl [min⁻¹]	2800
Spannzangen-Ø [mm]	6
Luftverbrauch [l/min]	312
Arbeitsdruck [bar]	6,3
Gewicht [kg]	1
Art.-Nr.	4000 898 832
EUR	189,00
KS	MK00

RC RODCRAFT

**Druckluftstabschleifer RC 7009**

durchzugsstarker Motor · robustes Aluminiumgehäuse mit rutschfester Beschichtung · Ablufführung nach hinten · Sicherheitsstarthebel

Leerlaufdrehzahl [min⁻¹]	30000
Spannzangen-Ø [mm]	6
Luftverbrauch [l/min]	144
Arbeitsdruck [bar]	6,3
Gewicht [kg]	0,37
Art.-Nr.	4000 898 828
EUR	95,95
KS	MK00

RC RODCRAFT

**Druckluftstabschleifer RC 7028**

hochwertiger, durchzugsstarker Präzisionsmotor · Composite Gehäuse · Ablufführung nach hinten · Spindel-Lock-System · Sicherheits-Betätigungshebel

Leerlaufdrehzahl [min⁻¹]	27000
Spannzangen-Ø [mm]	6
Luftverbrauch [l/min]	228
Arbeitsdruck [bar]	6,3
Gewicht [kg]	0,72
Art.-Nr.	4000 898 825
EUR	205,00
KS	MK00

RC RODCRAFT

**Druckluftstabschleifer RC 7128**

Winkelausführung · durchzugsstarker Motor mit Leistungsregler · Composite Gehäuse mit zusätzlicher Gummiummantelung · Ablufführung nach hinten · Spindel-Lock-System · Sicherheits-Betätigungshebel

Leerlaufdrehzahl [min⁻¹]	23000
Spannzangen-Ø [mm]	6
Luftverbrauch [l/min]	228
Arbeitsdruck [bar]	6,3
Gewicht [kg]	0,76
Art.-Nr.	4000 898 827
EUR	239,00
KS	MK00

RC RODCRAFT

**Druckluftnadelentrostler RC 5625**

isolierter Handgriff und Ablufführung nach vorn · speziell für das Herausarbeiten von vielen Details mit 29 x 2 mm Nadeln · größere Arbeiten mit Nadeln 19 x 3 mm · für den Gebrauch auf dicken Blechen oder Stein / Beton (nicht für Dünnschleif geeignet)

Lieferumfang: je1 Nadelsatz 29 x 2 mm und 19 x 3 mm

Schlagzahl [min⁻¹]	3000
Nadeln [mm]	29 x 2 / 19 x 3
Kolben-Ø [mm]	21
Luftverbrauch [l/min]	120
Arbeitsdruck [bar]	6,3
Gewicht [kg]	2,7
Art.-Nr.	4000 898 838
EUR	355,00
KS	MK00

RC RODCRAFT



Druckluftmeißelhammer RC 5100

stufenlose Drehzahlregulierung · inkl. Haltefeder

Schlagzahl [min⁻¹]	3000
Einzel Schlagenergie [J]	6
Werkzeugaufnahme	11 mm Sechskant
Luftverbrauch [l/min]	200
Arbeitsdruck [bar]	6,3
Gewicht [kg]	1,5
Art.-Nr.	4000 898 846
EUR	129,00
KS	MK00

RC RODCRAFT



Druckluftblindnietgerät RC 6700

für Standardnieten aus weichen Metallen wie Kupfer und Aluminium ·
Sammelbehälter für abgerissene Nietdorne · pneumatisch-hydraulische
Kraftverstärkung · 4 verschiedene Mundstücke · Aufhängevorrichtung für
Federzüge

Zugkraft [N]	8800
Niet-Ø [mm]	2,4-5
Hub [mm]	14
Luftverbrauch [l/min]	12
Arbeitsdruck [bar]	6,3
Anschlussgewinde [mm]	6,3 (1/4") IG
Gewicht [kg]	1,6
Art.-Nr.	4000 898 837
EUR	205,00
KS	MK00

RC RODCRAFT



Druckluftmeißelhammer RC 5185

vibrationsgedämpfter, leistungsstarker Meißelhammer · ergonomischer
Handgriff mit TPR-Gummieinlage · Schnellwechselfutter für den
Meißelwechsel

Schlagzahl [min⁻¹]	3000
Einzel Schlagenergie [J]	9
Werkzeugaufnahme	11 mm Sechskant
Luftverbrauch [l/min]	372
Arbeitsdruck [bar]	6,3
Gewicht [kg]	1,7
Art.-Nr.	4688 260 011
EUR	209,00
KS	MK00

RC RODCRAFT



Druckluftnietmutterngerät RC 6758

für Blindnietmuttern in allen Materialien und Ausführungen · automatische
Funktion zum Auf- und Abdrillen · präzise Setzhubeinstellung ·
geringe Vibration und Rückschläge · Komposit-Griff · 7 verschiedene
Gewindedorne · Luftanschluss mit 360° Rotationsmöglichkeit

Zugkraft [N]	24000
Gewinde	M3-M12
Hub [mm]	1-7
Luftverbrauch [l/min]	24,6
Arbeitsdruck [bar]	6,3
Anschlussgewinde	6,3 mm (1/4") IG
Gewicht [kg]	2,16
Art.-Nr.	4000 898 879
EUR	1469,00
KS	MK00



8



BETRIEBSAUSSTATTUNG / AUTOMATISIERUNG

SIEGMUND BAUKASTENSYSTEM

WÄHLEN SIE AUS RUND 10.000 TISCHVARIATIONEN

» Mit unseren Schweiß- und Spanntischsystemen können Sie binnen kürzester Zeit die komplexesten und diffizilsten Anwendungen verwirklichen. Denn Sie beruhen auf einem durchdachten und flexiblen Baukastensystem, das aus einer Kombination von Systembohrungen und kompatiblen Spannelementen besteht.

SCHWEISS- UND SPANNTISCHSYSTEME VON SIEGMUND - EIN DURCHDACHTES UND FLEXIBLES BAUKASTENSYSTEM

Unsere Schweiß- und Spanntische sind in den drei Grundvarianten 16 Millimeter (System 16), 22 Millimeter (System 22) und 28 Millimeter (System 28) Lochbohrung erhältlich. Ausgehend von diesen Grundversionen können Sie zwischen einer großen Auswahl an unterschiedlichen Abmessungen, Tischfüßen und Materialien wählen.

Somit können Sie sich aus unserem Standardprogramm, je nach Wunsch und Arbeitsanforderung, rund 10.000 Tischvariationen frei zusammenstellen – ohne Berücksichtigung der Sondergrößen.

Seit 2009 veredeln wir unsere Schweiß- und Spanntische standardmäßig mit einem umweltfreundlichen, thermochemischen Verfahren, der Plasmanitrierung. Dadurch wird die Oberfläche des Schweißtisches zusätzlich vor Schweißperlen, Rost und Verkratzen geschützt.

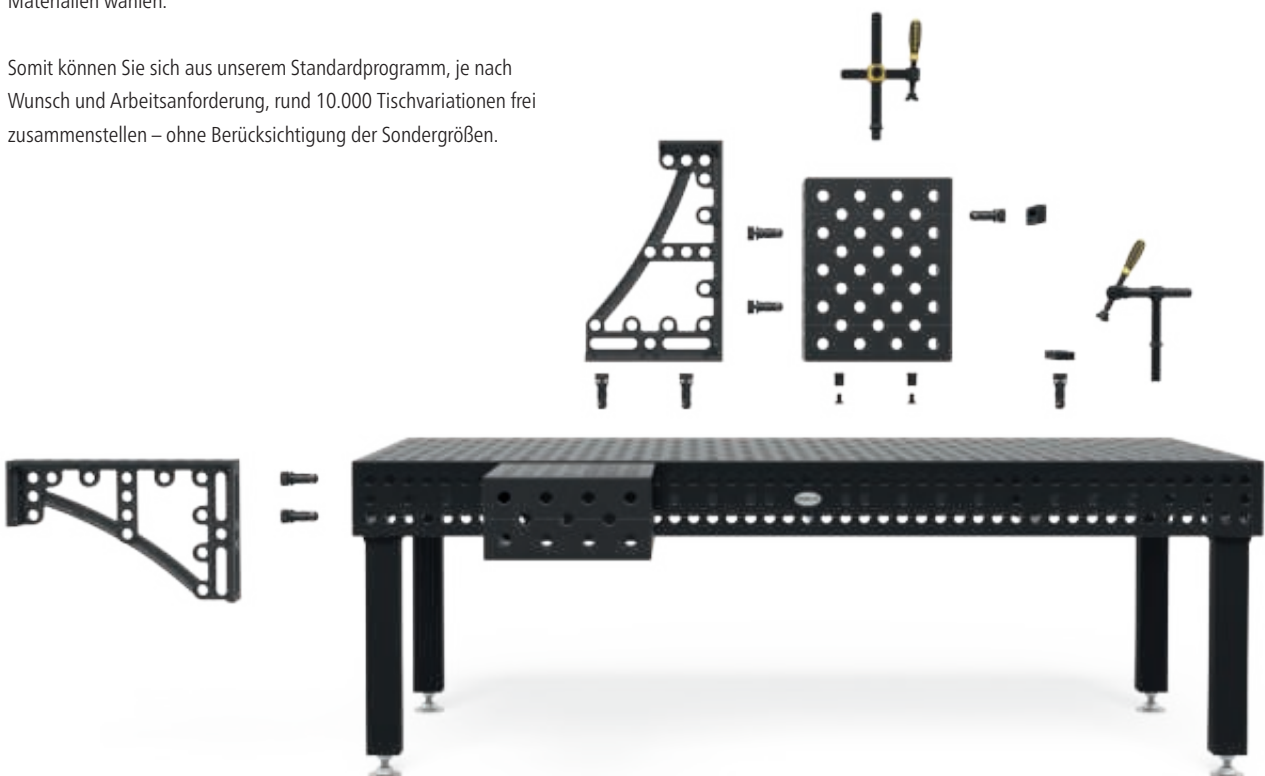

Entdecken Sie die ganze Vielfalt unserer Produkte in unseren Produkt- und Anwendungskatalogen oder auf unserer Internetseite www.siegmund.com.

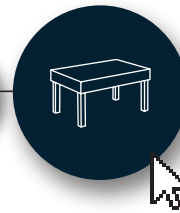

siegmond

SIEGMUND TISCHSYSTEME

IM ÜBERBLICK



Als führender Hersteller bietet Siegmond standardmäßig einen Schweißstisch aus extrem widerstandsfähigem durchgehärteten Werkzeugstahl. Dieser Spezialstahl wird häufig für Anwendungen eingesetzt, bei denen der Tisch extrem hohen Belastungen ausgesetzt ist. Er zeichnet sich durch seine außerordentliche Ebenheit, gleichmäßige Oberflächengüte und hohe Resistenz gegen Schlageinwirkungen aus.

System 28

MATERIALIEN

Materialstärke ca. 24,5 – 27 mm

TISCHSERIEN

BASIC 750

hochwertiger Stahl S355J2+N,
ohne Plasmanitrierung

BASIC 8.7

Durchgehärteter Werkzeugstahl X8.7,
plasmanitriert

PROFESSIONAL 750

hochwertiger Stahl S355J2+N,
plasmanitriert

PROFESSIONAL EXTREME 8.7

Durchgehärteter Werkzeugstahl X8.7, plasmanitriert
Seitenwange aus hochwertiger Stahl S355J2+N,
plasmanitriert

PROFESSIONAL EXTREME 8.8 PLUS

Durchgehärteter Werkzeugstahl X8.8, plasmanitriert
Seitenwange aus hochwertiger Stahl S355J2+N,
plasmanitriert

BOHRUNG Ø 28 mm

1. Bohrungen Oberfläche im Diagonalraster bzw. 100x100 mm Raster
2. Bohrungen mit Radius 3 mm
3. Ecken und Kanten mit Radius 3 / 6 mm
4. Höhe Seitenwange 200 mm Bohrung
Seitenwange im Diagonalraster 50 mm
5. Inklusive Skalierung auf der Oberfläche
6. Konstruktion durch Rippen verstärkt

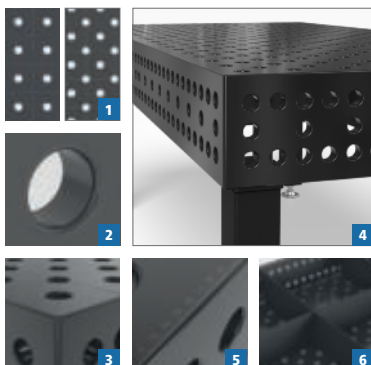

System 22

MATERIAL

Materialstärke ca. 17 – 19 mm

TISCHSERIEN

PROFESSIONAL 750

hochwertiger Stahl S355J2+N,
plasmanitriert

EXTREME 8.7

Durchgehärteter Werkzeugstahl X8.7, plasmanitriert
Seitenwange aus hochwertiger Stahl S355J2+N,
plasmanitriert

EXTREME 8.7 PLUS

Durchgehärteter Werkzeugstahl X8.7, plasmanitriert
Seitenwange aus hochwertiger Stahl S355J2+N,
plasmanitriert

BOHRUNG Ø 22 mm

1. Bohrungen Oberfläche im Diagonalraster bzw. 100x100 mm Raster
2. Bohrungen mit Radius 2,5 mm
3. Ecken und Kanten mit Radius 3 / 6 mm
4. Höhe Seitenwange 150 mm Bohrung
Seitenwange im Diagonalraster 50 mm
5. Inklusive Skalierung auf der Oberfläche
6. Konstruktion durch Rippen verstärkt

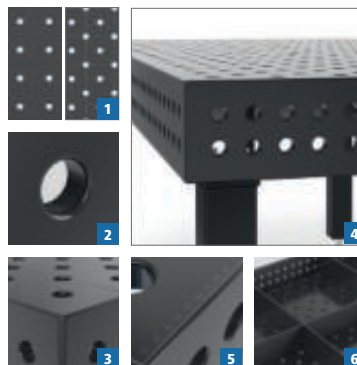

System 16

MATERIALIEN

Materialstärke ca. 11,5 – 13 mm

TISCHSERIEN

BASIC

hochwertiger Stahl S355J2+N,
plasmanitriert

PROFESSIONAL 750

hochwertiger Stahl S355J2+N,
plasmanitriert

PROFESSIONAL EXTREME 8.7

Durchgehärteter Werkzeugstahl X8.7, plasmanitriert
Seitenwange aus hochwertiger Stahl S355J2+N,
plasmanitriert

PROFESSIONAL EXTREME 8.7 PLUS

Durchgehärteter Werkzeugstahl X8.7, plasmanitriert
Seitenwange aus hochwertiger Stahl S355J2+N,
plasmanitriert

BOHRUNG Ø 16 mm

1. Bohrungen Oberfläche 50x50 mm Raster
2. Bohrungen mit Radius 2 mm
3. Ecken und Kanten mit Radius 3 / 6 mm
4. Höhe Seitenwange 100 mm Bohrung
Seitenwange im Diagonalraster 25 mm
5. Inklusive Skalierung auf der Oberfläche
6. Konstruktion durch Rippen verstärkt

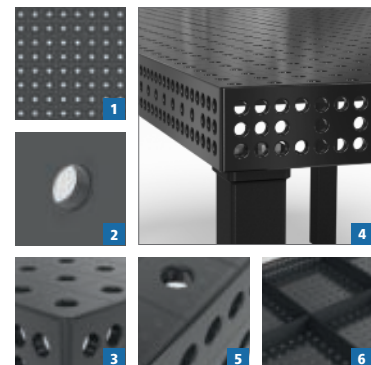



Schweiß- und Spanntisch System 28

Tisch Professional Extrem hat eine Lochanordnung im 100 mm Raster auf der Tischplatte und eine parallele Lochanordnung im 50 mm Raster an den Seiten · die Bohrungen haben einen Durchmesser von 28 mm und der Tisch eine Materialstärke von ca. 24,5-27 mm · die Tischplatte wird aus durchgehärtetem Werkzeugstahl gefertigt · die wenig beanspruchten Seitenwangen werden aus Kostengründen weiterhin aus Stahl S355J2+N (St 52/3) gefertigt · Rasterlinien im Abstand von 100 mm erleichtern Ihnen den Aufbau Ihrer Vorrichtung · die Schweißtische sind standardmäßig mit Skala versehen.

L x B x H [mm]	Gewicht [kg]	Art.-Nr.	EUR	KS
1500 x 1000 x 200	595	1206 760 700	3985,00	● SQ01
2000 x 1000 x 200	780	1206 760 701	4725,00	● SQ01
2400 x 1200 x 200	1035	1206 760 702	6039,00	● SQ01
3000 x 1500 x 200	1580	1206 760 703	8669,00	● SQ01

Zubehör	Art.-Nr.	EUR	KS
Set 1	1206 760 704	1605,00	● SQ01
Set 2	1206 760 705	2829,00	● SQ01
Set 3	1206 760 706	4079,00	● SQ01
Set 4	1206 760 707	6415,00	● SQ01
Set 5	1206 760 708	7825,00	● SQ01

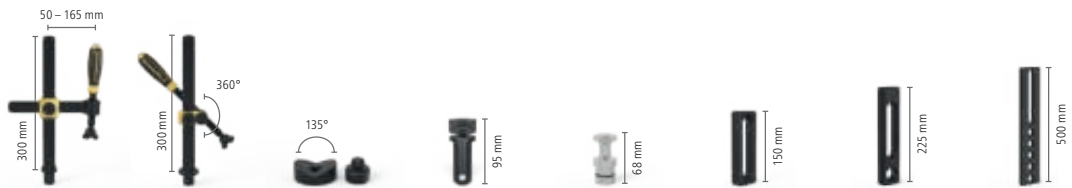

	Zwinge	Zwinge	Prisma	Bolzen	Magnetbolzen	Anschlag	Anschlag	Anschlag
Material	nitriert	nitriert	nitriert	brüniert	Aluminium	nitriert	nitriert	nitriert
Artikel-Nr.	280610.N	280630.N	280648.N	280511	280740	280410.N	280420.N	280430.N
Set 1: 4-283100	4 x	2 x	2 x	12 x		4 x	4 x	
Set 2: 4-283200	6 x	4 x	4 x	18 x	4 x	6 x	6 x	
Set 3: 4-283300	10 x	6 x	4 x	24 x	4 x	8 x	8 x	
Set 4: 4-283400	14 x	10 x	6 x	30 x	8 x	10 x	10 x	4 x
Set 5: 4-283500	14 x	10 x	8 x	36 x	8 x	12 x	12 x	4 x

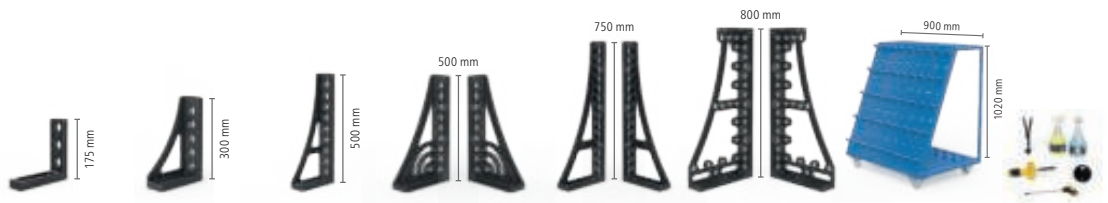

	Winkel	Winkel	Winkel	Drehwinkel	Winkel	Winkel	Werkzeugwagen	Zubehör-Set
Material	nitriert	nitriert	nitriert	nitriert	nitriert	nitriert		gratis
Artikel-Nr.	280110.N	280152.N	280162.N	280164+65.N	280166+67.N	280144+46.N	280910	283999
Set 1: 4-283100	2 x	2 x						1 x
Set 2: 4-283200	4 x	2 x	2 x					1 x
Set 3: 4-283300	6 x	2 x	2 x		1 x + 1 x			1 x
Set 4: 4-283400	8 x	2 x	2 x	1 x + 1 x	1 x + 1 x		1 x	1 x
Set 5: 4-283500	12 x	2 x	2 x	1 x + 1 x	1 x + 1 x	1 x + 1 x	1 x	1 x



Schweiß- und Spanntisch System 16

Tisch Professional Extrem hat eine Lochanordnung im 50 mm Raster auf der Tischplatte und eine parallele Lochanordnung im 25 mm Raster an den Seiten · die Bohrungen haben einen Durchmesser von 16 mm und der Tisch eine Materialstärke von ca. 11,5-13 mm · die Tischplatte wird aus durchgehärtetem Werkzeugstahl gefertigt · die wenig beanspruchten Seitenwangen werden aus Kostengründen weiterhin aus Stahl S355J2+N gefertigt · Rasterlinien im Abstand von 50 mm erleichtern Ihnen den Aufbau Ihrer Vorrichtung · die Schweißtische sind standardmäßig mit Skala versehen.

L x B x H [mm]	Gewicht [kg]	Art.-Nr.	EUR	KS
1500 x 1000 x 100	275	1206 760 709	2475,00	● SQ01
2000 x 1000 x 100	350	1206 760 710	3245,00	● SQ01
2400 x 1200 x 100	500	1206 760 711	4569,00	● SQ01
3000 x 1500 x 100	725	1206 760 712	5705,00	● SQ01

Zubehör	Art.-Nr.	EUR	KS
Set 1	1206 760 713	929,00	● SQ01
Set 2	1206 760 714	1659,00	● SQ01
Set 3	1206 760 715	2459,00	● SQ01
Set 4	1206 760 716	3735,00	● SQ01
Set 5	1206 760 717	4935,00	● SQ01



	Zwinge	Zwinge	Prisma	Bolzen	Anschlag	Anschlag	Winkel
Material	brüniert / nitriert	brüniert	nitriert	brüniert	nitriert	nitriert	nitriert
Artikel-Nr.	160610	160630	160645.1.N	160511	160410.N	160420.N	160108.N
Set 1: 4-163100	4 x			12 x		4 x	4 x
Set 2: 4-163200	6 x	2 x	4 x	18 x	4 x	6 x	6 x
Set 3: 4-163300	8 x	4 x	4 x	24 x	4 x	8 x	8 x
Set 4: 4-163400	10 x	4 x	8 x	30 x	8 x	10 x	10 x
Set 5: 4-163500	12 x	6 x	8 x	36 x	8 x	12 x	12 x

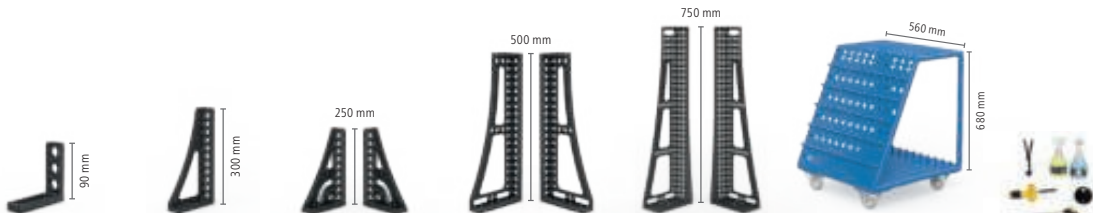

	Winkel	Winkel	Drehwinkel	Winkel	Winkel	Werkzeugwagen	Zubehör-Set
Material	nitriert	nitriert	nitriert	nitriert	nitriert		gratis
Artikel-Nr.	160110.N	160162.N	160161+63.N	160134+36.N	160146+48.N	160910	163999
Set 1: 4-163100	4 x						1 x
Set 2: 4-163200	6 x	2 x					1 x
Set 3: 4-163300	8 x	2 x		1 x + 1 x			1 x
Set 4: 4-163400	10 x	4 x	1 x + 1 x	1 x + 1 x		1 x	1 x
Set 5: 4-163500	12 x	4 x	1 x + 1 x	1 x + 1 x	1 x + 1 x	1 x	1 x





Schweiß- und Spanntisch Professional Extreme 8.7

mit Diagonalraster · Bohrungs-Ø von 22 mm · Materialstärke des Tisches von ca. 17 - 19 mm · Tischplatte gefertigt aus doppelt gehärtetem und beschichtetem Werkzeugstahl (750 Vickers) · Seitenwangen gefertigt aus Stahl S355J2+N (St 52/3) · Rasterlinien im Abstand von 100 mm erleichtern den Aufbau der Vorrichtung · Schweißtische sind standardmäßig mit Skala versehen

L x B x H [mm]	Gewicht [kg]	Art.-Nr.	EUR	KS
1500 x 1000 x 150	412	1206 760 732	2655,00	● SQ01
2000 x 1000 x 150	519	1206 760 733	3359,00	● SQ01
2400 x 1200 x 150	725	1206 760 734	4349,00	● SQ01
3000 x 1500 x 150	1073	1206 760 735	6345,00	● SQ01

Zubehör	Art.-Nr.	EUR	KS
Set 1	1206 760 722	1295,00	● SQ01
Set 2	1206 760 723	2245,00	● SQ01
Set 3	1206 760 724	3025,00	● SQ01
Set 4	1206 760 750	4995,00	● SQ01
Set 5	1206 760 751	6355,00	● SQ01



	Zwinge	Zwinge	Prisma	Bolzen	Magnetbolzen	Anschlag	Anschlag	Anschlag	Anschlag
Material	brüniert / nitriert	nitriert	brüniert	brüniert	Aluminium	nitriert	nitriert	nitriert	nitriert
Artikel-Nr.	220610.1	220630.1	220645.1	220511	220740	220410.N	220420.N	220426.N	220430.N
Set 1: 4-223100	4 x	2 x		12 x		4 x	4 x		
Set 2: 4-223200	6 x	4 x	4 x	18 x	4 x	6 x	6 x	2 x	
Set 3: 4-223300	10 x	6 x	4 x	24 x	4 x	8 x	8 x	2 x	
Set 4: 4-223400	12 x	8 x	8 x	30 x	8 x	10 x	10 x	2 x	2 x
Set 5: 4-223500	14 x	10 x	8 x	30 x	8 x	12 x	12 x	4 x	4 x

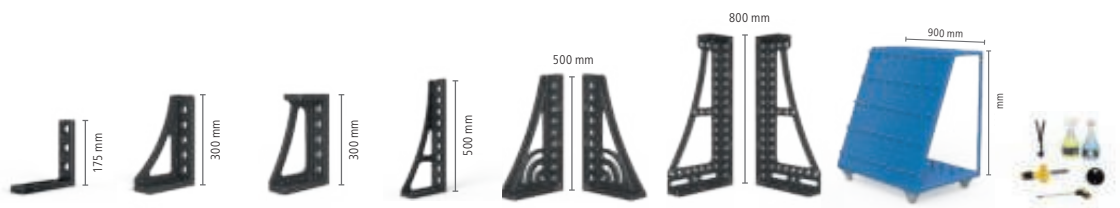

	Winkel	Winkel	Winkel	Winkel	Drehwinkel	Winkel	Werkzeugwagen	Zubehör-Set
Material	nitriert	nitriert	nitriert	nitriert	nitriert	nitriert		gratis
Artikel-Nr.	220110.N	220152.N	220116.N	220162.N	220164+65.N	220144+46.N	220910	223999
Set 1: 4-223100	2 x	2 x						1 x
Set 2: 4-223200	4 x	2 x						1 x
Set 3: 4-223300	6 x	2 x						1 x
Set 4: 4-223400	8 x		2 x	2 x	1 x + 1 x		1 x	1 x
Set 5: 4-223500	10 x		2 x	2 x	1 x + 1 x	1 x + 1 x	1 x	1 x

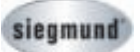
**Workstation Professional Extreme 8.9**

für Säge-/ Bohr- oder Schweißarbeiten · Tischplatte aus durchgehärtetem Werkzeugstahl
(Sonderlegierung Siegmund X8.9) · mit Lochanordnung im Abstand von 50 mm ·
Bohrdurchmesser 16 mm · inkl. Montageanleitung zum Selbstaufbau



L x B x H [mm]	Gewicht [kg]	Art.-Nr.	EUR	KS
1200 x 800 x 850	140	1206 760 725	1025,00	• SQ01
Zubehör		Art.-Nr.	EUR	KS
Schublade, 60 mm		1206 760 726	55,95	• SQ01
Schublade, 120 mm		1206 760 727	61,95	• SQ01
Schublade, 180 mm		1206 760 728	67,95	• SQ01
Schublade, 240 mm		1206 760 729	73,95	• SQ01
Rollensatz mit 4 Lenkrollen mit Feststeller		1206 760 730	99,95	• SQ01
Schraubstock Premium		1206 760 731	119,00	• SQ01

NEUE DIMENSIONEN

ERLEBEN SIE DIE PRODUKTVIELFALT VON SIEGMUND



Schienensystem

Frei im Raum genau und schnell positionieren um diesem Anspruch gerecht zu werden, bietet Ihnen Siegmund die optimale Lösung – das neue Schienensystem mit integrierter Rundschiene.

Durch die höchstpräzise Montage unseres Schienensystems eröffnet sich ein strukturierter Arbeitsraum mit maximaler Präzision und minimaler Toleranz.

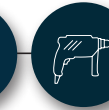
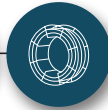
**siegmund**

Schweißzelle

Eine meisterhafte Kombination: Siegmund Schweißzelle, Nullpunktspannsystem, Lochplatten und das neue Spannsystem. Profitieren Sie von den Vorteilen des perfekten Zusammenspiels wie eine schnelle Inbetriebnahme, Kompatibilität mit allen Arten von Robotern und Cobots, einem hohen Sicherheitsstandard, niedrigen Anschaffungskosten und einer hohen Wirtschaftlichkeit und vielem mehr.



Positionierer

Die Siegmund Positionierer eignen sich hervorragend für Schweiß-, Montage- und Wartungsarbeiten. Durch das Heben, Kippen und Drehen von Werkstücken in einer Aufspannung ist ein Rückenschonendes Arbeiten für den Anwender gegeben.

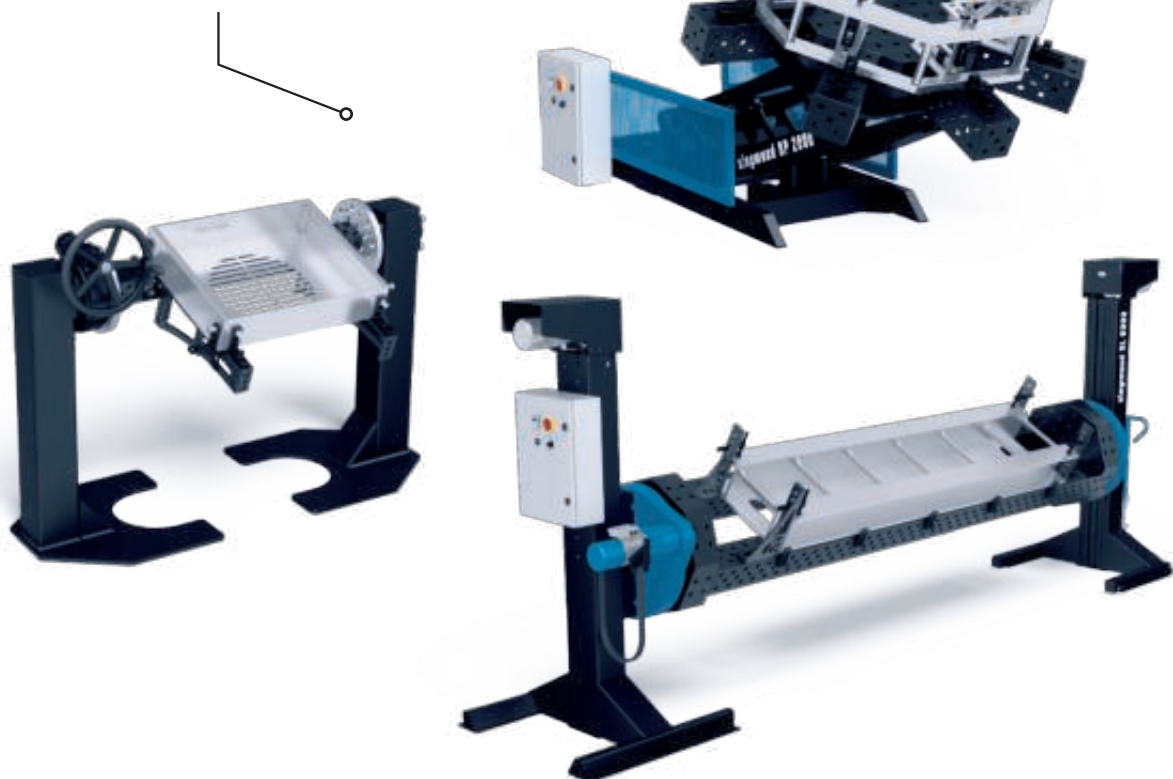

SIEGMUND SCHWEISSZELLE

IHR START IN DIE AUTIMATISIERUNG UND SERIENFERTIGUNG

Profitieren Sie von den Vorteilen der Siegmund Schweißzelle:

- ✓ individuell konfigurierbar und nachträglich erweiterbar
- ✓ kompatibel mit allen Arten von Robotern und Cobots
- ✓ kompaktes Design
- ✓ hoher Sicherheitsstandard
- ✓ schnelle Inbetriebnahme
- ✓ Zelle im exklusiven Siegmund Design

Ihr Start in die Automatisierung:

- ✓ einfacher Einstieg in die Automatisierung und Serienfertigung
- ✓ niedrige Anschaffungskosten und hohe Wirtschaftlichkeit
- ✓ vorkonfigurierte Zellen erhältlich

Profitieren Sie von den Vorteilen des perfekten Zusammenspiels:

- ✓ Erstellen Sie mit dem Siegmund Spannsystem mühelos individuelle Vorrichtungen für Ihre Klein- und Großserien
- ✓ Belassen Sie wiederkehrende Vorrichtungen einfach auf der Lochplatte
- ✓ Wechseln Sie die vorbereitete Lochplatte blitzschnell und passgenau mit Hilfe des Nullpunktspannsystems
- ✓ Starten Sie den Schweißvorgang des Roboters
- ✓ Die Schweißzelle schützt den Anwender vor Schweißspritzern und Strahlung



siegmund



FLEXIBEL SPANNEN

FÜR JEDE ANWENDUNG DIE PASSENDE ARBEITSGRUNDLAGE



MOBILER HUBTISCH / MOBILER HUBTISCH SCHWERLAST

Die individuell einstellbare Arbeitshöhe ermöglicht eine ergonomische und rückschonende Haltung für den Anwender. Arbeiten können so mit hoher Präzision und Effektivität umgesetzt werden.

Technische Details:

- Stahlkonstruktion
- Pulverbeschichtet
- max. Traglast ca. 500 kg / 1000 kg
- Wird vormontiert geliefert
- Mit Feinjustierung
- Abmessungen (L x B): ca. 1.115 mm x 630 mm / ca. 1.490 mm x 990 mm
- Gewicht (ohne Platte): ca. 65 kg / 200 kg
- Arbeitshöhe zwischen ca. 700 und 1.000 mm

WORKSTATION

Durch das intelligente Konzept der Siegmund Workstation haben Sie Ihr Werkzeug am Arbeitsplatz immer griffbereit. Das schafft Übersicht und Ordnung und bietet Ihnen ausreichend Platz für Ihr Zubehör.

Technische Details:

- Lochplatte (1200 x 800 mm)
- max. Traglast ca. 1.000 kg
- Abmessungen (L x B x H): 1200 x 800 x 850 mm
- 4 Fußteller Ø 60 mm
- Verschiedene Einlegeböden und Schubladen erhältlich
- Schutzblech unterhalb der Arbeitsplatte



DREHTISCH HÖHENVERSTELLBAR

Durch das intelligente Konzept der Siegmund Workstation haben Sie Ihr Werkzeug am Arbeitsplatz immer griffbereit. Das schafft Übersicht und Ordnung und bietet Ihnen ausreichend Platz für Ihr Zubehör.

Technische Details:

- max. Traglast ca. 1.000 kg
- Wird vormontiert geliefert
- Mit Feinjustierung
- Abmessungen Basisgestell „Stationär“ (L x B): ca. 785 mm x 785 mm
- Abmessungen Basisgestell „Mobil“ (L x B): ca. 795 mm x 795 mm
- Gewicht (ohne Platte): ca. 70 kg

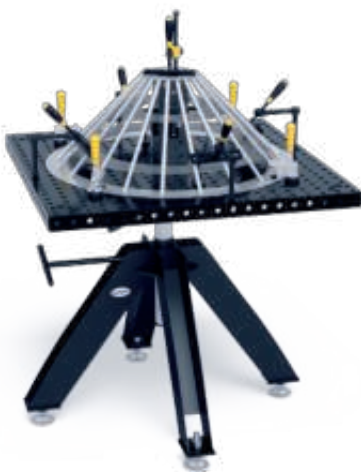

Entdecken Sie die ganze Vielfalt unserer Produkte in unseren Produkt- und Anwendungskatalogen oder auf unserer Internetseite www.siegmund.com.



Schweißstisch

Untergestell aus verschweißten Vierkantrohren 40 x 40 x 2 mm · Tischzarge aus verschweißtem Flacheisen 30 x 5 mm · ca. 20-mm-Spalt zwischen den Flacheisen · die ganze Arbeitsfläche ist als Rost gebaut · Rosthöhe 50 mm · extrem stabile Ausführung · für viele Schweißarbeiten geeignet (Autogen, E-, Schweiß- und Hartlötbereich) · Arbeitsfläche L 700 x B 700 mm · Arbeitshöhe 850 mm

Weitere Ausführungen auf Anfrage lieferbar

Farbe	Art.-Nr.	EUR	KS
taubenblau, RAL 5014	9170 480 592	595,00	● IC90
resedagrün, RAL 6011	9170 480 593	595,00	● IC90

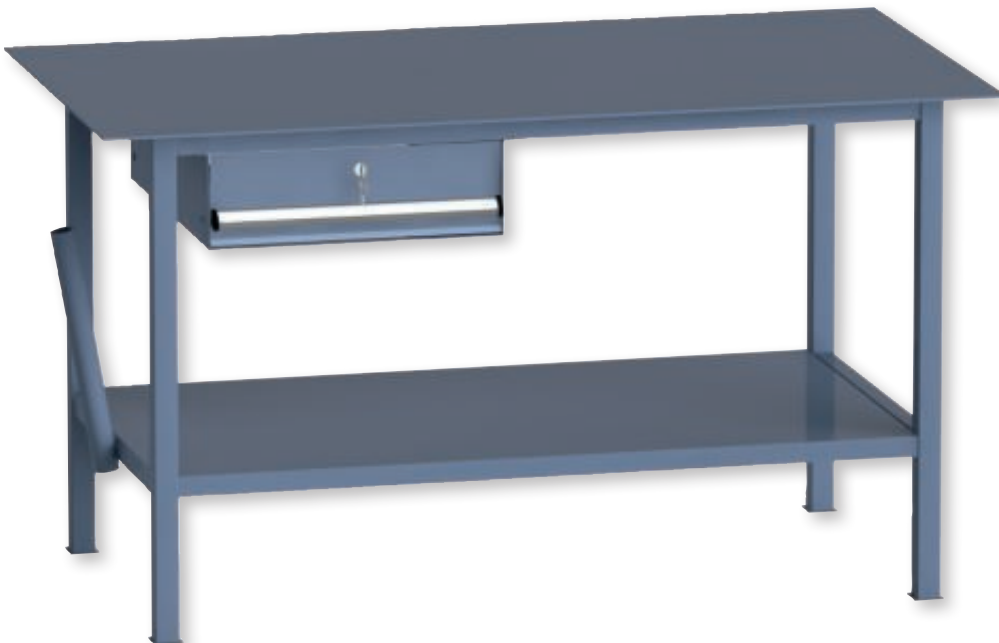

Schweißstisch

mit durchgehender Stahlblechplatte 5 mm stark · extrem stabil durch komplett verschweißtes Untergestell aus Vierkantrohren 40 x 40 x 2 mm · einschließlich Drahtköcher · durchgehender Stahlblechablageboden 540 mm tief · eine kugelgelagerte Stahlblech-Schublade · Fronthöhe 150 mm · abschließbar mit Zylinderschloss · für Schweiß- und Richtarbeiten geeignet (Schutzgasbereich) · Arbeitsfläche L 1500 x B 700 mm · Arbeitshöhe 858 mm

Weitere Ausführungen auf Anfrage lieferbar

Farbe	Art.-Nr.	EUR	KS
taubenblau, RAL 5014	9170 480 595	1050,00	● IC90
resedagrün, RAL 6011	9170 480 596	1050,00	● IC90

Schweißdrehstisch

bei der Baureihe D53/25 und D53/70 handelt es sich um Drehtische für Elektroden-, MIG/MAG, TIG und Plasmaschweißen sowie für das Plasmaschneiden - die Geräte sind in zwei verschiedenen Tischhöhen (320 bzw. 800 mm) und in zwei verschiedenen Drehzahlbereichen (siehe technische Daten) verfügbar - der Stromabnehmer ist für 400 A (34 V) bei 80 % Einschaltdauer ausgelegt
Netzanschlussleitung: 5 m mit Schutzkontaktstecker



Bedienungselemente und Funktionen

Hauptschalter: Steuerung ein/aus
 Schalter: Drehen ein/aus
 Schalter: Drehen links/rechts
 Potentiometer: Drehzahl
 Schalter: 2-Takt/4-Takt
 Steckdose (10 polig): Fußschalter, Fernschalter oder Fernregler (Zubehör)

Optional auf Anfrage:

Die Montage des Spannfutters auf der Planscheibe des Drehtisches muss zentriert erfolgen - dazu wird bei der Bestellung eines Drehtisches die Option "werkseitig zentrierte Montage des Spannfutters auf Drehtisch-Planscheibe" angeboten - bei Bestellung ist die Angabe des gewünschten Spannfutters erforderlich



1206 760 145



1206 760 161

Tragkraft [kg]	vertikal: 50	vertikal: 50	vertikal: 50	vertikal: 50
Drehzahl [U/min]	0,25 - 2,5	0,25 - 2,5	0,7 - 9	0,7 - 9
Planscheiben-Ø [mm]	250	250	250	250
Tischhöhe [mm]	320	800	320	800
Innendurchlass [mm]	10	10	10	10
Zentrierbohrung-Ø [mm]	3 / tief: 50	3 / tief: 50	3 / tief: 50	3 / tief: 50
Kippwinkel - Planscheibe [°]	135	135	135	135
Drehmoment max. [Nm]	2,5 - 15	2,5 - 15	2,5 - 10	2,5 - 10
Stromabnehmer bei 80 % ED	400 A / 34 V	400 A / 34 V	400 A / 34 V	400 A / 34 V
Netzspannung [V]	230 -240	230 -240	230 -240	230 -240
Frequenz [Hz]	50/60	50/60	50/60	50/60
Netzanschlussleitung [mm²]	3 x 2,5	3 x 2,5	3 x 2,5	3 x 2,5
Schnittstelle für externe Bedienung	Fußschalter, Hand- und Fußregler	Fußschalter, Hand- und Fußregler	Fußschalter, Hand- und Fußregler	Fußschalter, Hand- und Fußregler
Drehzahlregelung	1:10	1:10	1:10	1:10
Endschalterüberlappung	nein	nein	nein	nein
Gewicht [kg]	33	44	33	44
Ansteuerung	manuell	manuell	manuell	manuell
Art.-Nr.	1206 760 145	1206 760 149	1206 760 152	1206 760 161
EUR	2989,00	3155,00	3059,00	3235,00
KS	SX07	SX07	SX07	SX07



Schweißdrehtisch D 150 touch

bei der Baureihe D150 touch handelt es sich um Drehtische für Elektroden-, MIG/MAG, TIG und Plasmaschweißen sowie für das Plasmaschneiden · der Stromabnehmer für 400 A (34 V) bei 80 % Einschaltdauer ausgelegt · verfügen über ein großes Display und ermöglichen eine einfache, intelligente Bedienung · konstante Drehzahl ist auch im unteren Drehzahlbereich und bei asymmetrischer Last garantiert · Anzeige und Einstellung der Schweißgeschwindigkeit nach Eingabe des Bauteildurchmessers, Umschaltung 2-/4-Takt-Betrieb und Rechts-Linkslauf, Anschluss für externen Fußschalter oder Fußfernregler, Bedienfeld mit Schutzklappe, intuitive und sprachunabhängige Bedienung über Touchdisplay oder Drehgeber, auch mit Handschuhen



Tragkraft [kg]	vertikal: 150	vertikal: 150	vertikal: 150	vertikal: 150
Drehzahl [U/min]	0,05 - 10	0,05 - 10	0,05 - 10	0,05 - 10
Planscheiben-Ø [mm]	400	400	400	400
Tischhöhe [mm]	400	750	400	750
Innendurchlass [mm]	60	60	150	150
Zentrierbohrung-Ø [mm]	3 / tief: 78	3 / tief: 78	25 / tief: 154	25 / tief: 154
Kippwinkel - Planscheibe [°]	135	135	135	135
Drehmoment max. [Nm]	50	50	50	50
Stromabnehmer bei 80 % ED	400 A / 34 V	400 A / 34 V	400 A / 34 V	400 A / 34 V
Netzspannung [V]	230 - 240	230 - 240	230 - 240	230 - 240
Frequenz [Hz]	50/60	50/60	50/60	50/60
Netzanschlussleitung [mm²]	3 x 2,5	3 x 2,5	3 x 2,5	3 x 2,5
Schnittstelle für externe Bedienung	Fußschalter, Hand- und Fußregler	Fußschalter, Hand- und Fußregler	Fußschalter, Hand- und Fußregler	Fußschalter, Hand- und Fußregler
Drehzahlregelung	1:200	1:200	1:200	1:200
Endschalterüberlappung	Option	Option	Option	Option
Gewicht [kg]	55	65	55	65
Ansteuerung	manuell, Option Automatenanschluss	manuell, Option Automatenanschluss	manuell, Option Automatenanschluss	manuell, Option Automatenanschluss
Art.-Nr.	1206 760 220	1206 760 221	1206 760 222	1206 760 223
EUR	4359,00	4455,00	6925,00	7019,00
KS	SX07	SX07	SX07	SX07



Schweißdrehtisch D 350 touch

bei der Baureihe D350 touch handelt es sich um Drehtische für Elektroden-, MIG/MAG, TIG und Plasmaschweißen sowie für das Plasmaschneiden · der Stromabnehmer für 400 A (34 V) bei 80 % Einschaltdauer ausgelegt · Anzeige und Einstellung der Schweißgeschwindigkeit nach Eingabe des Bauteildurchmessers, Umschaltung 2-/4-Takt-Betrieb und Rechts-Linkslauf, Anschluss für externen Fußschalter oder Fußfernregler, Bedienfeld mit Schutzklappe, intuitive und sprachunabhängige Bedienung über Touchdisplay oder Drehgeber, auch mit Handschuhen · mit Abdeckklappe für Bedienfeld



Tragkraft [kg]	vertikal: 350
Drehzahl [U/min]	0,05 - 5
Planscheiben-Ø [mm]	400
Tischhöhe [mm]	790
Innendurchlass [mm]	65
Zentrierbohrung-Ø [mm]	3 / tief: 78
Kippwinkel - Planscheibe [°]	135
Drehmoment max. [Nm]	160
Stromabnehmer bei 80 % ED	400 A / 34 V
Netzspannung [V]	230 - 240
Frequenz [Hz]	50/60
Netzanschlussleitung [mm²]	3 x 2,5
Schnittstelle für externe Bedienung	Fußschalter, Hand- und Fußregler
Drehzahlregelung	1:100
Endschalterüberlappung	Option
Gewicht [kg]	180
Ansteuerung	manuell, Option Automatenanschluss
Art.-Nr.	1206 760 224
EUR	7149,00
KS	SX07



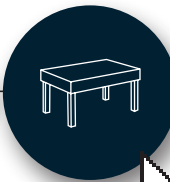
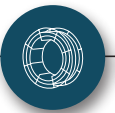

Brennerstativ

massiv und schwingungsfrei konstruiert · die Verwendung ist für den Aufbau von UP-, MIG/MAG-, TIG- und Plasma-Schweißköpfen vorgesehen · beide Führungsrohre sind geschliffen und werden in den Graugussführungen spielfrei bewegt · die Vertikalverstellung erfolgt mit Gewindespindel und Handrad · horizontal wird die Verstellung mit Zahnstangenantrieb und Handrad vorgenommen · die Drehbewegung um die Vertikalachse erfolgt im Ständerfuß · alle Hub- und Drehachsen können mit Klemmschrauben festgestellt werden · zur direkten Montage von Längsschlitten, Kreuzschlitten und Brenner- und Stativhalter



Hubbewegung [mm]	Drehbewegung im Ständerfuß [°]	Gewicht [kg]	Art.-Nr.	EUR	KS
horizontal/vertikal: 500/290	360	23,5	1206 760 168	1409,00	• SX07

Brenner- und Stativhalter

für die Aufnahme und Positionierung von Maschinen- und Roboterbrennern · die gesamte Konstruktion ist aus Aluminiumguss gefertigt · die Einstellgewindebohrungen sind mit Stahlgewindeinsätzen verstärkt

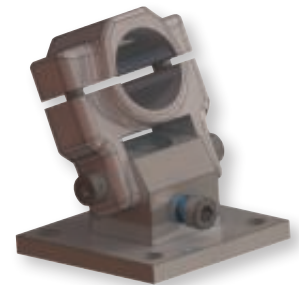

Flanschbohrschild [mm]	Aufnahmebohrung-Ø [mm]	Gewicht [kg]	Material	Art.-Nr.	EUR	KS
4 x 8,5, 60 x 60	35	0,52	Aluminiumguss	1206 760 167	199,00	• SX07

Längsschlitten

handbetätigt · zum Feineinstellen und Justieren von Baugruppen

Haupteinsatzgebiet: Einstellung von Abtastkomponenten und Brennerköpfen

Aufbau: Grund- und Schlittenkörper aus Aluminiumguss · Schwalbenschwanzführung mit einstellbarer Messingdruckleiste · Verstellung durch Handspindel mit Sterngriff

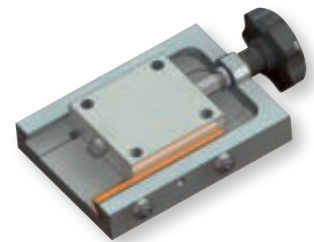

Hub [mm]	Bohrbild Rückseite [mm]	Bohrbild Schlitten [mm]	Gewicht [kg]	Art.-Nr.	EUR	KS
0 - 40	4 x M8, 60 x 60	4 x 9, 60 x 60	1,4	1206 760 166	175,00	• SX07

Kreuzschlitten

handbetätigt · zum Feineinstellen und Justieren von Baugruppen in x- und y- Positionen

Haupteinsatzgebiet: Einstellung von Abtastkomponenten und Brennerköpfen

Aufbau: Grund- und Schlittenkörper aus Aluminiumguss · Schwalbenschwanzführung mit einstellbarer Messingdruckleiste · Verstellung durch Handspindel mit Sterngriff

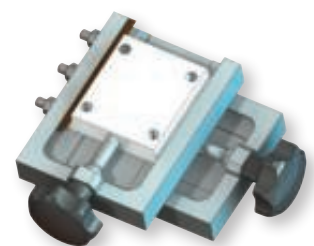

Hub [mm]	Bohrbild Rückseite [mm]	Bohrbild Schlitten [mm]	Gewicht [kg]	Art.-Nr.	EUR	KS
0 - 40	4 x M8, 60 x 60	4 x 9, 60 x 60	2,8	1206 760 196	325,00	• SX07



Mechanisierung und Automatisierung der Schweißprozesse im Standard und Sondermaschinenbau

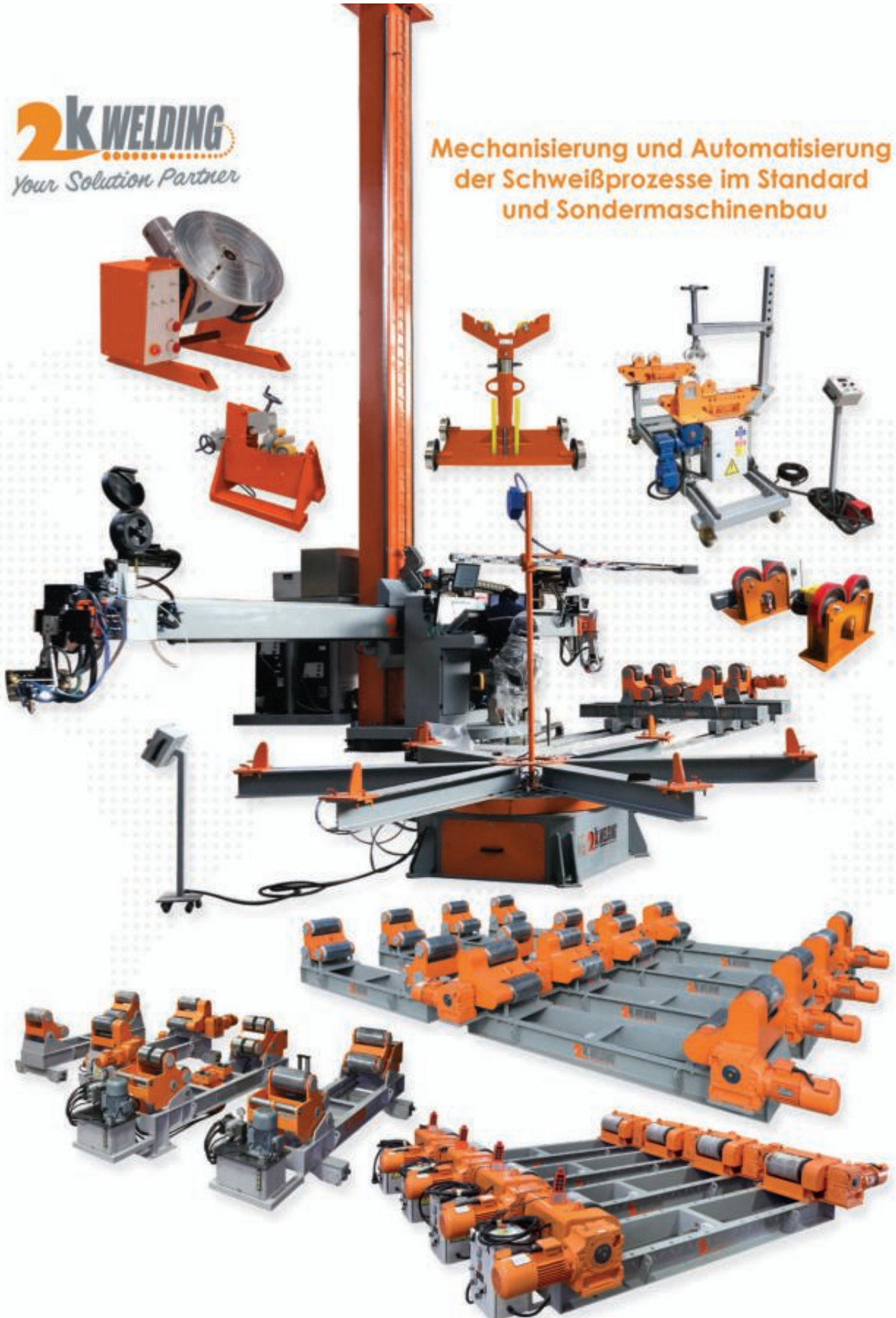

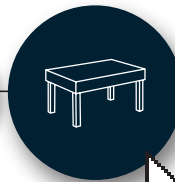

**Dreh/Kipptische-Vertikal Drehtische-
Horizontal Drehtische-Positionierer-
Behälterdrehvorrichtungen-
Fit Up Drehvorrichtungen-Automatenträger-
Sondermaschinenbau-Robotik Applikationen usw.**

2k WELDING
Your Solution Partner





Ihr Partner für Automationslösungen

EASYARC

DIE MOBILE SCHWEISSZELLE FÜR DEN HANDWERKSBETRIEB

EINFACH, GÜNSTIG, SICHER

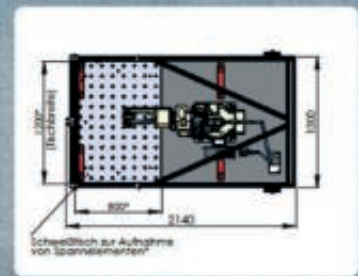

- *Kompakte Bauweise*
- *Mobil*
- *Integrierte Schlauchpaketführung*
- *Einfache Programmierung*
- *Große Flexibilität*
- *Sicherheitstechnik (CE)*

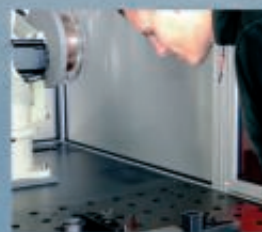
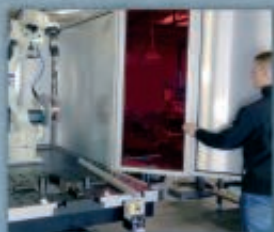



Ihr Partner für Automationslösungen



Retrofit WELD

UPGRADE IHRER AUTOMATIONSANLAGE MIT NEUESTER SCHWEISSTECHNIK

Schnittstellen

Feldbus:

-Ethernet/IP

-Profibus

-Devicenet



I/O (Digital)



Analog



Schweißprozesse



Standard Pulse



AC / MIG



Low Spatter



Penetration Control



Wave Pulse



AC/DC Hybrid



MultiVario Arc



Plasma Welding

- **Minimale Stillstandszeit**
-Schneller Tausch der Schweißtechnik
- **Geringe Investitionshöhe**
-Austausch der veralteten Technologie gegen zukunftsorientierte Schweißtechnik
- **Keine aufwendige Neuschulungen**
-Einweisung inklusive
-Ready-to-weld Lieferung

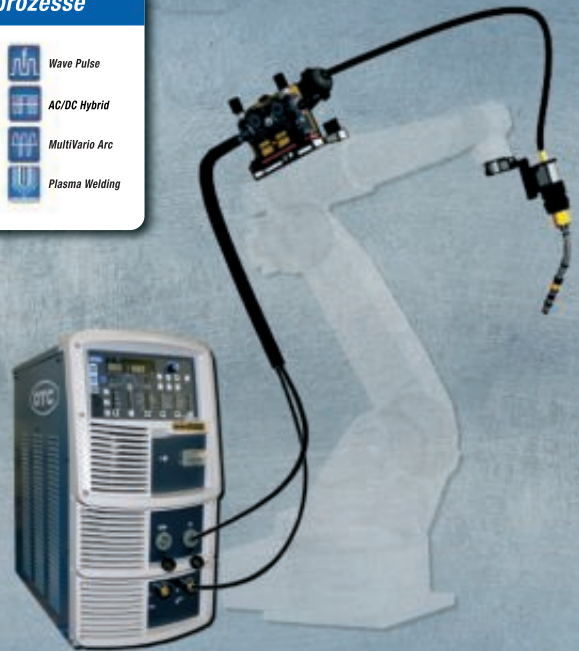



Zukunftsweisende Blechverarbeitungssysteme
Advanced Plate Processing Systems

Wir, die Firma TECOI, sind seit über 25 Jahren Ihr zuverlässiger Partner für Zukunftsweisende Blechbearbeitungssysteme.

Dank hochqualifizierter Fachleute, kontinuierlicher Forschung und Entwicklung sowie Verwendung modernster verfügbarer Komponenten, hat unser 1995 gegründetes Unternehmen mit neuen Produkten neue Märkte erschlossen und weltweit ein stetiges Wachstum erzielt.

Das Ergebnis sind in Innovation und Qualität führende, Zukunftsweisende Blechbearbeitungssysteme für alle anspruchsvollen Aufgaben zur Herstellung Ihrer Qualitätsprodukte von einfachen Handwerksbetrieben und KMU's für Stahl- und Kesselbauproduktionen, über vollauto- matische Fertigungslinien im Fahrzeug- und Schiffbau bis hin zur Großindustrie Brückenbau und Windkraftanlagen nach DIN / EN 1090-2.

Die verfügbaren Funktionen, einschließlich vollumfängliche Integration in Smart Factory i4.0 Produktionsumgebungen, sowie umfangreiche Prozesskombinationen garantieren standardisierte sowie individuelle Automatisierungslösungen für eine optimale Anpassung an die jeweiligen Produktionsbedürfnisse Ihres Unternehmens, und helfen unter Berücksichtigung aktueller Normen Ihre Gesamtproduktivität zu steigern.

<p>LASER</p>	<p>Formate und Dicken</p>	<p>Höchste Produktivität auf kleinstem Raum</p>	<p>Laserschneiden Rohre & Profile</p>	<p>Laser-Markierportal</p>
<p>AUTOGEN & PLASMA</p>	<p>Multifunktionsmaschinen Autogen / Plasma/ Bohren / Zerspanen</p>	<p>Hochleistungs-Plasma</p>	<p>Rohre & Profile</p>	<p>All-in-One Plasmaschneidmaschine</p>
<p>ZERSPANUNG</p>	<p>Hochleistungs-Fräsporzale</p>	<p>Schneid- & Mechanische Bearbeitungsportale</p>	<p>Stationäre Schwerlast-Bearbeitungszentrum</p>	
<p>ZUBEHÖR</p>	<p>STOCKTEC Automatisches Blechlager für Smart Factory Umgebung</p>	<p>Entsorgungssysteme Schlacke und Kleinteile</p>	<p>Drehvorrichtungen für Rohre und Profile</p>	<p>Prozessoptimierte Schneidflische</p>



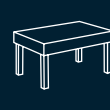
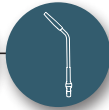

TECOI

Zukunftsweisende Blechverarbeitungssysteme
Advanced Plate Processing Systems

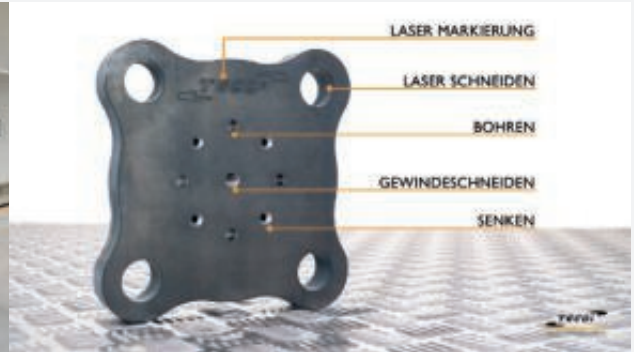

Laserschneidanlagen von Klein- bis Überformate bis zu 3.000 x 16.000 mm und XTREME-Solutions bis zu 6.000 x 70.000 mm mit 24kW Laser.

MB, Plasma-Flachbettmaschine mit integriertem Absaugtisch, ausgelegt für das Schneiden bis 60mm Plattendicke bis Überformat 2.500 x 6000 mm, ist die ideale Maschine für kleine und mittelständische Produktionslinien.

TECOI unterstreicht mit dieser kompakten Anlage und der größeren MULTY mit Wechseltisch und Schallschutzkabine seine führende Stellung im Bereich von Plasma-Schneidmaschinen mit dem besten Leistungsniveau am Markt.



DRC ist für Kunden konzipiert, die ihr Portfolio an Blechbearbeitung ergänzen möchten ohne ein großes Bearbeitungszentrum zu installieren. Ideal für Dienstleister und Stahlbauer mit Schneide-, Bohr-, Gewindecut- und Markierungsarbeiten bis 100 mm Blechdicke auf engstem Raum, mit begrenztem Platz und Investitionsvolumen.

THOR - das vielseitigste und leistungsstärkste Plattenbearbeitungszentrum, kombiniert thermische Hochleistungsschneidprozesse und multifunktionale Zerspanungsarbeiten wie Bohren, Senken, Gewindecut, Spindeln, Kontur-, Taschen- und Kantenfräsen, sowie den Einsatz aller Industriell verfügbaren Markiersysteme. Die äußerst robuste Doppel-Portalkonstruktion und das hochsteife Führungssystem sind für komplexe Bearbeitung bei höchster Produktivität und Präzision ausgelegt.



TECHNOLOGY FOR THE WELDER'S WORLD.

ABICAR 1200 PRO

**Programmierbarer
Schweißtraktor für
härteste Anforderun-
gen**

ABICAR 1200 PRO

Wenn Handschweißfachkräfte lange Bauteile oder Rundnähte schweißen müssen, sind sie hohen körperlichen Belastungen ausgesetzt. Eine Naht durchschweißen ist nahezu unmöglich, jeder neue Ansatz nach einer Pause bedeutet Nacharbeit, damit die Qualität erhalten bleibt. Enorme Erleichterung und höhere Effizienz für das Schweißen langer Distanzen ermöglicht der Schweißtraktor von ABICOR BINZEL als teilautomatisierte Lösung.

Kleinste und höchst flexible Investition statt vollautomatisierte Lösung

Der Schweißtraktor ABICAR 1200 PRO ersetzt die Zwangshaltung beim Schweißen langer Nähte vom ersten bis zum letzten Meter. Die Schweißfachkraft beobachtet lediglich den Prozess und justiert bei Bedarf nach. Nacharbeiten werden somit auf ein Minimum reduziert, die Qualität bleibt durchweg auf gleichbleibend hohem Niveau. ABICAR 1200 PRO ist eine kostengünstige Alternative zu vollständig automatisierten Anlagen. Der Schweißer bzw. die Schweißerin behält zu jeder Zeit die volle Kontrolle über den Schweißprozess.

Argumente, die für sich sprechen:

- Durch die effiziente Produktion können höhere Stückzahlen in kürzerer Zeit geschweißt werden
- Mit mehr als 60% Einschaltdauer entstehen Schweißnähte ohne Unterbrechung und mit durchgehend gleichbleibender Qualität
- Seine hohe Einschaltdauer ermöglicht einen ROI in kürzester Zeit
- Die körperliche Belastung der Schweißfachkraft wird auf ein Minimum reduziert
- Handschweißbrenner können ganz einfach in die Brennerhalterung des Schweißtraktors eingespannt werden
- ABICOR BINZEL Qualität für härteste Anforderungen und raue Umgebungen



Alexander Binzel Schweisstechnik GmbH & Co. KG
Kiesacker · 35418 Buseck · GERMANY
T +49 64 08 / 59-0
F +49 64 08 / 59-191
info@binzel-abicor.com

www.binzel-abicor.com

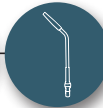

Ausbeulstation DENTSTATION PREMIUM

mit Ausbeulspotter GYSPOT ARC PULL 200 und GYSPOT EXPERT 400 sowie PREMIUM-Zugbrücken. Das Hubzündungsverfahren ermöglicht u.a. das direkte Anschweißen von ALUMINIUM-Zugösen.

Lieferumfang: Ausbeulspotter GYSPOT EXPERT 400, Ausbeulspotter GYSPOT ARCPULL 200
Fahrwagen DENTSTATION, Magnetische Masse, MANUSPOT, RINGMATIC, Zuggriff für MANUSPOT, Ausbeulkralle 6 Haken, 3 Zugstäbe, Mini Puller, Alu Zange 1, Zugadapter 2, Stahl Zubehör-/Verschleißteile-Box, Ausleger für Fahrwagen, PREMIUM Scherenzugbrücke, PREMIUM Zughebel PREMIUM Zugbrücke, PREMIUM Zugstange 1200 mm, Doppelfuß x 2 kurz, Doppelfuß x 2 lang, Doppelhaken für Zugbrücke PREMIUM, Ausbeulkralle
3 Haken, Auflageplatte für Gasflasche, 2 Befestigungen für Ausbeulspotter

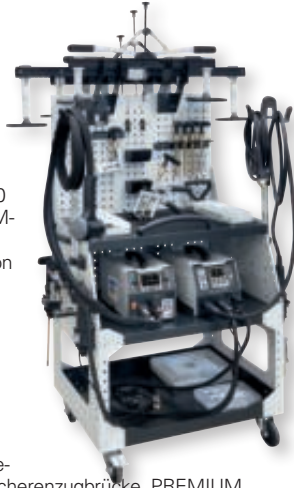

Art.-Nr.	EUR	KS
1200 153 605	10965,00	SC01



Ausbeulstation DENTSTATION COMBI 230 E.PRO

Eigenschaften und Anwendungsgebiet: fahrbare Profi-Karosserie-Ausbeulstation mit leistungsstarkem Ausbeulspotter GYSPOT COMBI 230 E.PRO (für Stahl- und Aluminium-Ausbeularbeiten) · zeit- und platzsparend, für hohe Effektivität in der Karosserie-Werkstatt · geliefert mit Ausziehwerkzeugen (Vollsortiment) und Verschleißmaterial

Technische Daten:

max. Schweißstrom: 3.800 A (Stahl),
7.500 A (Alu)
Leerlaufspannung: 7,4 V
Zündspannung: 50 - 200 V
Netzkabel: 8 m
Netzanschluss: 230 V / 1-ph.
Abmessungen: 45 x 43 x 29 cm
Gesamtgewicht: 49,7 kg

Eigenschaften Stahl:

Ausbeulspotter mit automatischer Kontaktzündung · Mikroprozessor gesteuert, 75 werkseitige Voreinstellungen · mit Zeit- und Leistungsautomatik sowie Schweißstromoptimierung · Multifunktions-Schweißpistole: Gleichhammer, Bolzen-Schweißen, T-Stifte, Blechentspannung und Blecherwärmung.

Eigenschaften Aluminium:

Stromquelle: Kondensator mit kapazitiver Entladung · Mikroprozessor gesteuert · mit voreingestellter Temperaturkontrolle · Digitalanzeige für Spannung, Ladung der Kondensatorbatterie und Kontaktfehler

Lieferumfang: 1 stabiler Werkstattfahrwagen DENTSTATION, 1 Ausleger für Werkstattfahrwagen, 1 Ausbeulspotter GYSPOT COMBI 230 E.PRO, 1 Zughebel, 1 Zugbrücke – 0,85 m, 1 Scherenzugbrücke 0,85 m, 1 Zugtraverse verstärkt – 1,2 m, 2 Fußverlängerungen für Zugbrücken (55 mm), 1 Doppelfuß für Zugbrücken, 3 Ausbeulkralle: 4, 6 und 8 Haken, 3 Zugstangen: 150 / 300 / 500 mm, 1 Alu-Puller, 1 Alu Zange 1, 1 Alu Zange 2, 1 Manuspot (Easy Connection Pistole + Kontaktklemme mit 3 m Kabel + Ausbeulhandzange + 4 T-Griff Werkzeuge), 1 Ringmatic (Lademagazin für gerade Anschweißösen), 1 Magnetische Masse, 2 Zubehör-/Verschleißteileboxen Stahl (klein und groß), 1 Zubehör-/Verschleißteilebox Aluminium

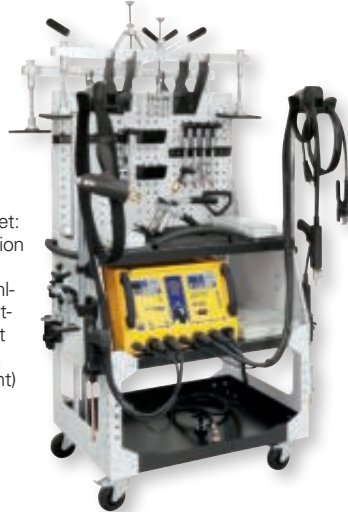

Art.-Nr.	EUR	KS
1203 730 508	10139,00	SC01



Punktschweißinverter GYSPOT EVOLUTION PTI-s7

der wassergekühlte Punktschweißinverter GYSPOT EVOLUTION PTI-s7 leistet mit einer der leichtesten Trafo-Schweißzangen (9,9 kg) bis zu 14.500 A Schweißstrom bei 550 daN Anpressdruck und eignet sich somit für alle derzeit anforderungsrelevanten Schweißungen an hoch- und höchstfesten Materialien · die integrierte SPOT7-Steuerung verfügt neben manueller SchweißparameterEinstellung auch über halbautomatische Funktionen, herstellerspezifische Parametersätze, sowie einen „AUTO-Modus“ (Vollautomatik) · das „EDC“ (Energy Dynamic Control) genannte adaptive Regelungssystem optimiert die Prozessreproduzierbarkeit bei der Erkennung von Störgrößen und steuert die Schweißparameter Energie geführt nach · Dokumentation von Schweißdaten, Updatefähigkeit sowie zahlreiche Schweißbügelvarianten für größtmögliche Zugänglichkeit zu verschiedensten Reparaturpositionen maximieren die Investitionssicherheit



Innovation:

- wassergekühlter in der C-Zange integrierter, Mittelfrequenz-Transformator
- um bis zu 40 % niedrigere Stromaufnahme gegenüber Kabeltechnologie
- hohe Einschaltdauer durch effiziente Kühlung

BESCHREIBUNG:

- handliche C-Zange für alle Punktschweißarbeiten
- geringes Gewicht der Zange (ca. 9,9 kg)
- mit einem 4 m Kabel ausgestattet, ideal für hoch gelegene Arbeitsplätze
- stabiler Ausleger mit Kabelsupport
- Auslösung direkt an der Punktschweißzange

Leistungsmerkmale:

- Schweißstrom: bis 14.500 A
- digitale Anzeige des aktuellen Schweißstroms
- Warnton bei Sollwertunterschreitung
- Konstantstromüberwachung
- niedriger Stromverbrauch
- Kleber-Modus: um geklebte Bleche oder mit anderen Beschichtungen versehene Bleche zu schweißen
- Anpressdrucküberwachung
- digitale Anzeige des aktuellen Anpressdrucks
- Anpressdruck: max. 550 daN/ 8 bar

Bedieneinheit:

- 7 Eingabemodi zur Erfüllung aller Ansprüche der verschiedenen Nutzergruppen.
- **AUTO-MODUS** automatisches Schweißen ohne Parametereinstellung

Datenerfassung/Parameternachweis:

- alle relevanten Schweißdaten können auf SD-Karte gespeichert und bei Bedarf auf einen PC übertragen und bearbeitet werden

Technische Daten:

Anwendung: bis UHSS & Boron
max. Anpressdruck: 550 daN
Absicherungen: ab 25 A (Typ D)
Netzkabel: 8 m

Lieferumfang: 1 x GYSPOT INVERTER EVOLUTION PTI-s7 (4M), 1 x C1 - Bügel isoliert, 1 x Bügel Panel

Schweißstrombereich [A]	Leerlaufspannung [V]	Kühlart	Gewicht [kg]	Art.-Nr.	EUR	KS
14500	8	wassergekühlt	100	1203 730 509	11905,00	SC01



Induktionsheizgerät POWERDUCTION

zum Erhitzen und Lockern festsitzender Stahl- und Aluminiumteile - mit dem flüssiggekühlten POWERDUCTION können metallische Werkstücke auch über einen längeren Zeitraum kontinuierlich erhitzt werden

Anwendungsbeispiele:

- zur Entsperrung von Lenkgestängen (Achsvermessung)
- Ausbau von Glühkerzen, festsitzenden Wischerarmen, Körbe der Reserveräder
- Lösen von Bolzen der Spurstangenköpfe ohne Achsmanschetten zu beschädigen
- Ausbau von Antriebswellen in der Radnabe
- Demontage von PKW- und LKW-Abgasanlagen
- Demontage von geklebten Karosserieverbindungen aus Stahl und Aluminium



Modell	37LG	39LG	50LG	110LG	160LG	220 LG
Induktionskabellänge [m]	2	3	3	4	6	6
Leistung [W]	3700	3700	5200	10000	16000	22000
Netzspannung [V]	230	230	230	400	400	400
Frequenz [kHz]	15-30	30-50	30-50	25-40	25-40	20-60
Absicherung (träge) [A]	16	16	25	16	32	32
Gewicht [kg]	15	50	70	80	150	141
L x B x H [mm]	290 x 250 x 450	530 x 370 x 700	590 x 590 x 880	590 x 590 x 880	780 x 580 x 1180	800 x 600 x 1180
Art.-Nr.	1200 153 600	1200 153 601	1200 153 602	1200 153 603	1200 153 604	1200 153 606
EUR	3039,00	3905,00	4365,00	6245,00	8225,00	8989,00
KS	SC01	SC01	SC01	SC01	SC01	SC01





Schlauchaufroller

für Sauerstoff und Acetylgas · inkl. **Spezial-Doppelschlauch** nach DIN 8541 und Stopper · Schlauchlänge 15 m · Mehrfachraстерung pro Umdrehung · Medieneingänge links und rechts · aus verzinktem Stahlblech · wartungsfrei



Eingangsanschluss	1/4 AG
Ausgangsanschluss	1/4 AG
Betriebsdruck [bar]	20
Gehäuse	Stahlblech
Schlauchnennweite [mm] Zoll	6,35 (1/4)
Art.-Nr.	9172 466 354
EUR	642,00
KS	IXD1



Druckluftschlauchtrommel Aero 8 Automatik

automatischer Rücklauf · bruchfestes Kunststoffgehäuse · stabile, schwenkbare Wandhalterung · hochflexibler PU-Schlauch · Anschlussgewinde 3/4 "



Innen-Ø [mm]	9,5
Außen-Ø [mm]	13,5
Betriebsdruck [bar]	max. 12
Anschlussschlauch [m]	1
Gewicht [kg]	3,4
Länge [m]	8
Art.-Nr.	4000 898 821
EUR	95,95
KS	TBB0



Druckluftschlauchaufroller

hochwertiges, robustes Kunststoffgehäuse · Montage wahlweise an Wand oder Decke möglich · Trommel beidseitig kugelgelagert, arretierbar · optimierter Schlauchauslauf bietet idealen Schlauchauszug · schwenkbare Wandkonsole mit Einrastmechanismus für schnelle Montage · Schlauch aus PUR / PVC · Schlauchende mit verpresstem Gewinde und Knickschutz

Für sichere und saubere Arbeitsplätze in Handwerk und Industrie.



Eingangsanschluss	3/8 " AG	3/8 " AG	3/8 " AG
Ausgangsanschluss	1/4 " AG	1/4 " AG	3/8 " AG
Betriebsdruck [bar]	12	12	15
Länge [m]	12	8	10
Schlauchnennweite [mm] Zoll	6 (1/4)	8 (5/16)	10 (3/8)
Art.-Nr.	9000 425 383	9000 425 384	9000 425 385
EUR	225,00	225,00	259,00
KS	PB08	PB08	PB08



IP44

Kabelaufroller

Kabelaufroller mit Kabel in gekapselter Trommel mit Federzugautomatik · hochwertiges, robustes Kunststoffgehäuse · Montage wahlweise an Wand oder Decke möglich · Trommel beidseitig kugelgelagert, arretierbar · optimierter Schlauchauslauf bietet idealen Kabelauszug · schwenkbare Wandkonsole mit Einrastmechanismus für schnelle Montage · mit Thermoschutzschalter und Gummikabel HO7RN-F · mit Eurokupplung · 1 m Anschlusskabel 3 x 1,5mm² mit Stecker

Griffbereite Aufbewahrung der Elektrowerkzeuge zur Vermeidung von Arbeitsunfällen und Kabelverschleiß.



Kabellänge [m]	12
Kabel	HO7RN-F
Leistungsquerschnitt	3 x 1,5 mm ²
Art.-Nr.	9000 425 386
EUR	289,00
KS	PB08





Federzüge

Aluminium-Druckgussgehäuse · biegsames und widerstandsfähiges Stahldrahtseil · reibungsarme Büchsen und präzise Seilführung · Sicherheitshaken und langlebige Feder · Sicherheitsaufhängung · nach jedem Arbeitsgang wird das Werkzeug in die Ausgangsposition zurückgezogen

Maße A 149 x B 324 x C 85, D 8 mm, E 8 mm

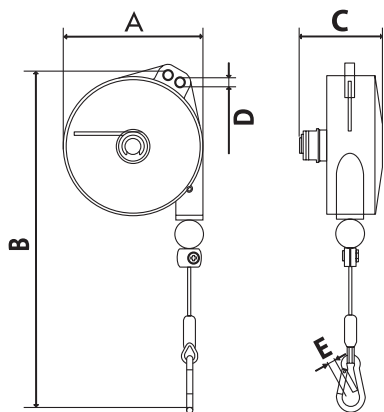

Tragfähigkeit [kg]	1-2,5	2-4	4-6	6-8
Seillänge [m]	2,0	2,0	2,0	2,0
Seil-Ø [mm]	2,0	2,0	2,0	2,0
Gewicht [kg]	2,0	2,0	2,3	2,5
Art.-Nr.	9000 444 004	9000 444 005	9000 444 006	9113 450 099
EUR	169,00	175,00	205,00	224,00
				●
KS	IXC6	IXC6	IXC6	IXC6



Federzüge

Aluminium-Druckgussgehäuse · biegsames und widerstandsfähiges Stahldrahtseil · reibungsarme Büchsen und präzise Seilführung · Sicherheitshaken und langlebige Feder · Sicherheitsaufhängung · nach jedem Arbeitsgang wird das Werkzeug in die Ausgangsposition zurückgezogen

Maße A 180 x B 368 x C 92, D 9 mm, E 10 mm

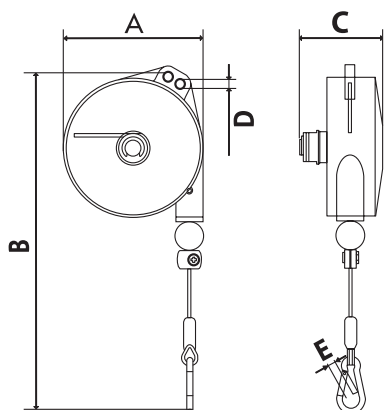

Tragfähigkeit [kg]	2-4	4-6	6-8	8-10	10-14
Seillänge [m]	2,5	2,5	2,5	2,5	2,5
Seil-Ø [mm]	2,5	2,5	2,5	2,5	2,5
Gewicht [kg]	2,9	3,2	3,5	3,7	4,0
Art.-Nr.	9000 444 008	9000 444 009	9113 450 102	9113 450 103	9113 450 104
EUR	186,00	206,00	231,00	258,00	289,00
	●	●	●	●	●
KS	IXC6	IXC6	IXC6	IXC6	IXC6



Schweißvorhang T75

TransTac Schweißerschutzvorhänge schützen gemäß **ISO 25980** gegen optische Strahlung gem. den Anforderungen der **OStV** · darüber hinaus bieten die Vorhänge Schutz gegen Schweißspritzer und Schlackenteile · beim Schutzgasschweißen bleibt die schützende Gashülle erhalten, da Zugluft durch die Vorhänge abgehalten wird · Oberkante mit äußerst stabilen, eingeschweißten Kunststoffringösen · Aufhängung mit Kunststoff-PA-Haken am C-Profil · einfaches verschieben der Vorhänge in Parkstellung wie bei einer Gardine · spezielle Laufrollen für größere Höhen · Befestigung an Rohr oder Schutzgittern mit Karabinerhaken · Produktdetails: Farbe T75 matt (dunkelgrün) · Dicke: 0,4 mm · rundum mit Saum · Oberkante mit 7 verstärkten Kunststoffringösen · seitlich eingeschweißte Druckknöpfe zum Aneinanderreihen mehrerer Vorhänge

Einsatzgebiete: Strahlungsschutz beim Schweißen, beim Schleifen, gegen Schmutz, Nässe und störende Sonneneinstrahlung, als Sichtschutz, als Verdunkelung bei Rissprüfungen

Produktvorteile: stabil, langlebig

Weitere Farben auf Anfrage



Farbe	B x H [mm]	Art.-Nr.	EUR	KS
dunkelgrün, matt	1300 x 1600	1203 730 750	44,95	● SE04
dunkelgrün, matt	1300 x 1800	1203 730 751	55,95	● SU50
dunkelgrün, matt	1300 x 2000	1203 730 752	56,95	● SU50
dunkelgrün, matt	1300 x 2200	1203 730 753	68,95	● SU50

Schweißvorhang T75

TransTac Streifenvorhänge gemäß **ISO 25980** bieten eine wesentliche Arbeitserleichterung, wenn Material herein bzw. heraus transportiert werden muss · Werkstücke können, ohne abgesetzt zu werden, sicher durch die Streifenvorhänge geschoben werden · TransTac Streifenvorhänge schmiegen sich an ein Werkstück an und schließen sich von selbst wieder, ohne Lichtblitze oder Funkenflug nach draußen dringen zu lassen · Oberkante mit 4 verstärkten Kunststoffringösen, leicht und schnell austauschbar · seitenverschiebbar mit PA-Haken, K-Haken oder Laufrollen · Gewicht: 1,12 kg/Stück · Maße und Abmessungen: Dicke: 1,0 mm · Breite: 570 mm · Überlappung: 70 mm · Nenn-/Rastermaß: 500 mm

Weitere Farben auf Anfrage



Farbe	B x H [mm]	Art.-Nr.	EUR	KS
dunkelgrün, matt	570 x 1600	1203 730 756	46,95	● SE04
dunkelgrün, matt	570 x 1800	1203 730 757	50,95	● SE04
dunkelgrün, matt	570 x 2000	1203 730 758	55,95	● SE04
dunkelgrün, matt	570 x 2200	1203 730 759	48,95	● SE04

Schweißerschutzlamellen

die TransTac Lamellen gemäß **ISO 25980** dienen der Abschirmung von Schweißarbeitsplätzen zum Schutz der unbeteiligten Kollegen, welche sich in der Nähe des Arbeitsplatzes aufhalten oder daran vorbeigehen · sie schützen gegen UV-Licht und Infrarotstrahlen · gegen Schlackenspritzer und Funkenflug · gleichzeitig schützen die Lamellen den Schweißer selbst vor Reflexionen, da der Reflexionsgrad sowohl im UV-, wie auch im Bereich des sichtbaren Lichtes unter 10 % liegt · Lochung für Schwingschellen

Weitere Farben auf Anfrage

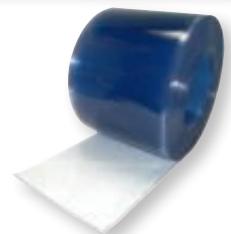
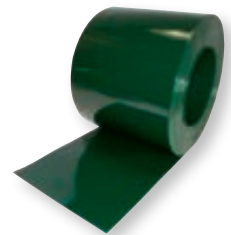

Breite [mm]	Stärke [mm]	Überlappung	Farbe	Art.-Nr.	EUR	KS
Schweißerschutzlamellen						
300	2	33 %	T55 eurogrün	1203 730 760	69,95	● SE04
300	2	33 %	glasklar	1203 730 787	45,95	● SE04
300	3	33 %	T55 eurogrün	1203 730 762	93,95	● SE04
300	3	33 %	glasklar	1203 730 788	64,95	● SE04
Meterware						
300	2	Rolle 50 m	T55 eurogrün	1203 730 764	15,95	● SE04
300	2	Rolle 50 m	glasklar	1203 730 789	9,50	● SE04
300	3	Rolle 50 m	T55 eurogrün	1203 730 765	20,95	● SE04
300	3	Rolle 50 m	glasklar	1203 730 790	15,75	● SE04

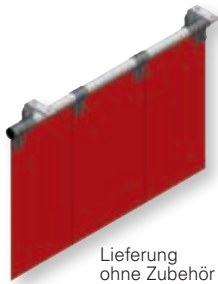

Lieferung ohne Zubehör

Lamellenaufhängung

fest · Deckenbefestigung 33% bzw. 66 % Überlappung, Pendelschale blau

Überlappung [%]	Art.-Nr.	EUR	KS
33	1203 730 836	62,95	● SE04
66	1203 730 837	75,95	● SE04



Wandschwenkarm

flach · Rohr 2 m · mit Arretierung, ohne Wandhalterung · für Lamellen und Vorhänge · Öffnung für Kahn oder Staplerflach

Länge [mm]	Tragfähigkeit [kg]	Art.-Nr.	EUR	KS
2000	20	1203 730 791	1065,00	● SE04



Lieferung ohne Zubehör

Lamellenaufhängung

seitenverschiebbar · Deckenbefestigung, 33% bzw. 66 % Überlappung, Pendelschale blau

Überlappung [%]	Art.-Nr.	EUR	KS
33	1203 730 840	255,00	● SE04
66	1203 730 841	225,00	● SE04



Schutzwand TransEco Kompakt

mobil · sind beliebig kombinier- und erweiterbar mit vielen Vorteilen: Schutz gegen Strahlung beim Lichtbogenschweißen nach **ISO 25980** · Schutz gegen Schmutz, Nässe, Zugluft und störende Sonneneinstrahlung, als Sichtschutz sowie beim Schleifen · einfache Montage · Stahlrohrrahmen, pulverbeschichtet · Bespannung aus TransTac-Folien in bewährter Qualität · standsicher als Einzelwände · Kabinen oder komplette Arbeitsplatzabtrennungen · mit Hohlraum oben und unten (B 1400 x H 1600 mm) · Bodenfreiheit: ca. 250 mm

B x H [mm]	Farbe	Art.-Nr.	EUR	KS
1450 x 1870	T75 dunkelgrün, matt	1203 730 777	219,00	● SE04
1450 x 1870	T55 eurogrün	1203 730 778	219,00	● SE04
1450 x 1870	T40 rotorange	1203 730 779	219,00	● SE04
1450 x 1870	glasklar	1203 730 780	219,00	● SE04



Lieferung ohne Zubehör

Lamellenaufhängung

fest · Längswandbefestigung, 33% bzw. 66 % Überlappung, Pendelschale blau

Überlappung [%]	Art.-Nr.	EUR	KS
33	1203 730 838	62,95	● SE04
66	1203 730 839	75,95	● SE04

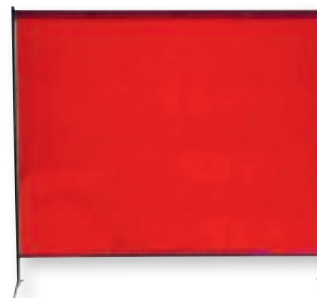

1203 730 793



1203 730 794



Lieferung ohne Zubehör

Lamellenaufhängung

seitenverschiebbar · Längswandbefestigung, 33% bzw. 66 % Überlappung, Pendelschale blau

Überlappung [%]	Art.-Nr.	EUR	KS
33	1203 730 842	255,00	● SE04
66	1203 730 843	259,00	● SE04

Schutzwand TransEco 2000

Stahlungs- und Funkenschutz beim Schweißen · leicht und mobil

B x H [mm]	Farbe	Tiefe [mm]	Art.-Nr.	EUR	KS
2000 x 1870	rot-orange	525	1203 730 793	285,00	● SE04
2000 x 1870	dunkelgrün, matt	525	1203 730 794	285,00	● SE04





Schutzwand TransFlex

1-teilig · fahrbar · ISO 25980 · flexibel an wechselnde Schweißsituationen anpassbar · preiswerter Schutz als Einzelwand · ideal auch als Kombination mehrerer Wände · einfach zu montieren · für fast alle Schweißarbeitsplätze einsetzbar · Produktdetails: Rahmen blau pulverbeschichtet · Rohre grau pulverbeschichtet · 4 Rollen mit 100 mm Durchmesser, davon 2 mit Bremsen · 2 Vorhänge 0,4 mm (B 1300 x H 1600 mm) · Befestigung mit Karabinerhaken (13 Stück/Schutzwand) · Bodenfreiheit 300 mm

B x H [mm]	Farbe	Art.-Nr.	EUR	KS
2100 x 1950	T75 dunkelgrün, matt	1203 730 781	469,00	• SE04
2100 x 1950	T55 eurogrün	1203 730 782	469,00	• SE04
2100 x 1950	T40 rotorange	1203 730 783	469,00	• SE04



Schutzwand TransFlex

3-teilig · fahrbar · ISO 25980 · flexibel an wechselnde Schweißsituationen anpassbar · preiswerter Schutz als Einzelwand · ideal auch als Kombination mehrerer Wände · einfach zu montieren · für fast alle Schweißarbeitsplätze einsetzbar · Produktdetails: Rahmen blau pulverbeschichtet · Rohre grau pulverbeschichtet · Mittelteil: B 2100 x H 1950 mm · 2 Ausleger á 800 mm · Gesamtbreite: 3700 mm · 4 Rollen mit 100 mm Durchmesser, davon 2 mit Bremsen · 3 Vorhänge 0,4 mm (B 1300 x H 1600 mm) · Befestigung mit Karabinerhaken (19 Stück / Schutzwand) · Bodenfreiheit 300 mm

B x H [mm]	Farbe	Art.-Nr.	EUR	KS
2100 x 1950	T75 dunkelgrün, matt	1203 730 784	569,00	• SE04
2100 x 1950	T40 rotorange	1203 730 785	569,00	• SE04
2100 x 1950	glaskar	1203 730 786	569,00	• SE04



Schweiß-/Roboterschutzscheibe TransLux

Für den richtigen Durchblick sorgen TransLux Schutzscheiben. Dieses Material wird vor allem bei der Abschirmung von Schweißrobotern als Blend- und Durchgreifschutz, bei Tür- oder Fensterverglasungen als zusätzlicher Blendschutz und als Trennelement zwischen Produktionsbereichen eingesetzt.

Sicherheitsverglasungen aus Polycarbonat schützen Maschinenbediener vor Spänen, Kühl- und Schmiermitteln sowie Benzin und Ölen. Stoß- und Pralleinwirkungen werden ebenfalls abgefangen. Das Produkt ist vielseitig einsetzbar und in unterschiedlichen Qualitäten erhältlich.

Das rote Material T 40 ist ebenso durchsichtig wie die Qualitäten T 75 - der Schweißvorgang kann von außen eingesehen werden. Das dunkelgrüne Material T 90 hingegen ist nahezu blickdicht, hier sieht man nur, wenn geschweißt wird.

TransLux ist zertifiziert gemäß **ISO 25980**.

Die Ausführungen T 40, rotorange und T 75 dunkelgrün sind zusätzlich als Abschirmung für Laserarbeitsplätze nach DIN 12254:2002 zertifiziert, T 40, rotorange ist zusätzlich als Laserschutzfilter nach DIN EN 207:2002 geprüft und einsetzbar.

Standardabmessung einer Scheibe: 1250 mm x 2050 mm x 3 mm

zugeschnittene Scheiben auf Anfrage

B x H [mm]	Farbe	Dunkelstufe	Art.-Nr.	EUR	KS
2050 x 1250	T90, dunkelgrün	Schutzstufe ca. 9	1203 730 632	505,00	• SK26
2050 x 1250	T75 grün	Schutzstufe ca. 7	1203 730 633	475,00	• SK26
2050 x 1250	T40 rotorange	Schutzstufe ca. 4	1203 730 636	475,00	• SK26

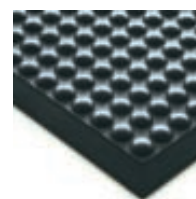

Arbeitsplatzbodenbelag

aus hochwertigem Polyurethan mit genoppter Oberfläche · **schwer entflammbar gemäß DIN 54332 (B1) Teil DIN 4102** · Temperaturbeständigkeit von -40 °C bis +80 °C · Mattenstärke 15 mm · allseitig abgeschrägte Kanten · Farbe schwarz · Sondermaße auf Anfrage erhältlich

L x B [mm]	Art.-Nr.	EUR	KS
900 x 600	9149 455 476	159,00	IX26
1200 x 900	9149 455 477	319,00	IX26

bimos



9000 454 170

DIN
68877



Arbeitsdrehstuhl Unitec

nach DIN 68877 · bedienungsfreundliche Gasfeder-Sitzhöhenverstellung · ergonomisch geformte **Sitzfläche und Kontakt Rückenlehne** mit körpergerecht geformtem mehrfach verleimtem **Buchenschichtholz**, naturfarben lackiert · Rückenlehne pendelnd gelagert mit stufenloser Neigungsverstellung und 10-facher Höhenverstellung · Sitzhöhenverstellung 440-620 mm · Fünffuß-Untergestell aus Kunststoff, flach auslaufend, kipp- und stolpersicher · **Untergestell mit abriebfesten Kunststoff-Bodengleitern oder lastabhängig gebremste Sicherheits-Doppelrollen** für harte Böden

Ausführung	Gestellausführung	Sitz/Rückenlehne	Sitzhöhenverstellung [mm]	Art.-Nr.	EUR	KS
Kontakt Rückenlehne	Bodengleiter	Buche	440-620	9000 454 170	179,00	IR14
Kontakt Rückenlehne	Rollen	Buche	440-620	9000 454 173	189,00	IR14



9000 454 311



Drehhocker

Sitz aus robustem Buchenholz naturfarben lackiert Ø 350 mm · stabiles, kippssicheres Fünffuß-Kunststoff-Fußkreuz, Farbe schwarz · Sitzhöhenverstellung mit Sicherheitsgasfeder · Untergestell mit Fußgleitern oder lastabhängig gebremste Sicherheits-Doppelrollen

Gestellausführung	Sitzfläche	Sitzhöhenverstellung [mm]	Art.-Nr.	EUR	KS
mit Bodengleitern	Buche	390-520	9000 454 311	79,95	ICG9
mit Rollen	Buche	420-550	9000 454 313	84,95	ICG9

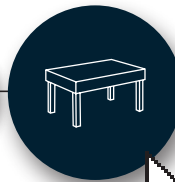

**PROMAT****Sackkarre**

stabile, geschweißte
Stahlrohrkonstruktion ·
Stahlblechschaufel, Radschutz und
Sicherheitsgriffe · pulverbeschichtet
taubenblau, RAL 5014 · verschraubte
Radbefestigung, einfacher
Radwechsel · passendes Ersatzrad
siehe **Art.-Nr. 8000 771 931**

Tragfähigkeit [kg]	250
Höhe [mm]	1150
Gesamt-B. [mm]	590
Gewicht [kg]	13
Bereifung	Polyurethan
Schaufelgröße L x B [mm]	150 x 400
Rad-Ø x B [mm]	260 x 85
Art.-Nr.	9000 443 054
EUR	165,00
KS	PX40

PROMAT

Stern-Feststeller

Treppenkarre

stabile, geschweißte
Stahlrohrkonstruktion ·
Stahlblechschaufel, Radschutz und
Sicherheitsgriffe · pulverbeschichtet
taubenblau, RAL 5014 · 2 dreiarmlige
Radsterne jeweils mit 3 TPE-Rädern,
feststellbar



Tragfähigkeit [kg]	200
Höhe [mm]	1300
Gesamt-B. [mm]	590
Gewicht [kg]	20
Bereifung	TPE
Schaufelgröße L x B [mm]	250 x 320
Rad-Ø x B [mm]	160 x 40
Art.-Nr.	9000 443 160
EUR	285,00
KS	PX40

PROMAT**Stapelkarre**

mit Kufen · stabile, geschweißte
Stahlrohrkonstruktion ·
Stahlblechschaufel, Radschutz und
Sicherheitsgriffe · pulverbeschichtet
taubenblau, RAL 5014 · Kufen mit
Treppenkantenschutz · verschraubte
Radbefestigung, einfacher
Radwechsel · Passende Ersatzräder
siehe **Art.-Nr. 9000 443 560** und
Art.-Nr. 8000 771 931



Tragfähigkeit [kg]	300	300
Höhe [mm]	1300	1300
Gesamt-B. [mm]	580	580
Gewicht [kg]	16	18
Bereifung	Luft	Polyurethan
Schaufelgröße L x B [mm]	250 x 320	250 x 320
Rad-Ø x B [mm]	260 x 85	260 x 85
Art.-Nr.	9000 443 059	9000 443 060
EUR	169,00	215,00
KS	PX40	PX40

PROMAT**Hebelzug**

Gehäuse und Handhebel aus Stahlblech · Rundstahlkette ·
Trag- und Lasthaken mit Sicherheitsbügel · automatische
Lastbremse

Tragfähigkeit [kg]	Hubhöhe [m]	Gewicht mit Ketten [kg]	Art.-Nr.	EUR	KS
750	1,5	7,2	4000 360 000	175,00	PX43
1500	1,5	12,5	4000 360 001	265,00	PX43
3000	1,5	21,5	4000 360 002	309,00	PX43

PROMAT**Kettenzug**

geschlossenes Stahlblechgehäuse · hochfeste
Rundstahlkette · mit Traghaken und Lasthaken · niedrige
Bauhöhe · geringes Gewicht · automatisch wirkende
Lastdruckbremse

Tragfähigkeit [kg]	Anzahl Kettenstränge	Hubhöhe [m]	Gewicht mit Ketten [kg]	Art.-Nr.	EUR	KS
1000	1	3	14,0	4000 360 050	195,00	PC11
2000	1	3	19,0	4000 360 051	279,00	PC11



Zurrigurt DIN EN 12195-2

Polyester · einteilig · Temperaturbereich: -40 °C bis +100 °C



4000 365 083



4000 365 084



4000 365 087

Länge [m]	Inhalt [St.]	zulässige Zugkraft (LC) in der Umreifung [daN]	Breite [mm]	Art.-Nr.	EUR	KS
mit Klemmschloss						
3	2	250	25	4000 365 080	7,25 ¹⁾	PK32
4	1	250	25	4000 365 081	4,90	PK32
5	1	250	25	4000 365 082	5,25	PK32
6	1	250	25	4000 365 083	5,75	PK32
mit Ratsche						
4	1	800	25	4000 365 084	6,25	PK32
6	1	800	25	4000 365 085	7,50	PK32
4	1	1500	25	4000 365 086	8,50	PK32
6	1	1500	25	4000 365 087	11,75	PK32

¹⁾ Preis per Set



Zurrigurt DIN EN 12195-2

Polyester · einteilig · Temperaturbereich: -40°C bis +100°C



Länge [m]	zulässige Zugkraft (LC) in der Umreifung [daN]	Breite [mm]	Art.-Nr.	EUR	KS
mit Ratsche					
6	2000	35	4000 365 088	13,25	PK32
8	2000	35	4000 365 089	16,95	PK32



Zurrigurt DIN EN 12195-2

Polyester · zweiteilig · Temperaturbereich: -40°C bis +100°C · Festende: 0,4 m

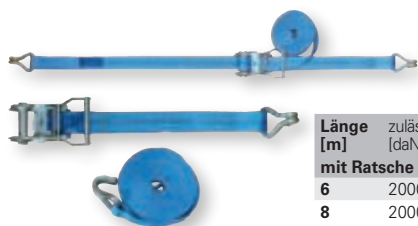

Länge [m]	zulässige Zugkraft (LC) in der Umreifung [daN]	zulässige Zugkraft (LC) direkt [daN]	Vorspannkraft STF [daN]	Breite [mm]	Art.-Nr.	EUR	KS
mit Ratsche + Spitzhaken							
6	2000	1000	240	35	4000 365 090	14,95	PK32
8	2000	1000	240	35	4000 365 091	16,50	PK32



Zurrigurt DIN EN 12195-2

Polyester · einteilig · Temperaturbereich: -40°C bis +100°C

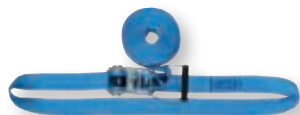

Länge [m]	zulässige Zugkraft (LC) in der Umreifung [daN]	Breite [mm]	Art.-Nr.	EUR	KS
mit Ratsche					
5	4000	50	4000 365 092	19,25	PK32
8	5000	50	4000 365 093	17,50	PK32



Zurrigurt DIN EN 12195-2

Polyester · zweiteilig · Temperaturbereich: -40°C bis +100°C · mit Labelschutz (Label in Schlaufe geschützt) · Festende: 0,4 m

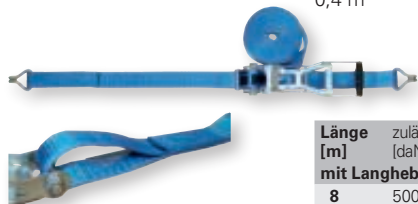

Länge [m]	zulässige Zugkraft (LC) in der Umreifung [daN]	zulässige Zugkraft (LC) direkt [daN]	Vorspannkraft STF [daN]	Breite [mm]	Art.-Nr.	EUR	KS
mit Langhebelratsche + Spitzhaken							
8	5000	2500	500	50	4000 365 094	28,95	PK32
10	5000	2500	500	50	4000 365 095	30,95	PK32



Zurrigurt DIN EN 12195-2

Polyester · zweiteilig · Temperaturbereich: -40 °C bis +100 °C · Festende: 0,4 m



Länge [m]	zulässige Zugkraft (LC) in der Umreifung [daN]	zulässige Zugkraft (LC) direkt [daN]	Vorspannkraft STF [daN]	Breite [mm]	Art.-Nr.	EUR	KS
mit Ratsche + Spitzhaken							
6	4000	2000	320	50	4000 365 096	23,95	PK32
8	4000	2000	320	50	4000 365 097	25,95	PK32
10	4000	2000	320	50	4000 365 125	26,95	PK32
6	5000	2500	300	50	4000 365 098	20,95	PK32
8	5000	2500	300	50	4000 365 099	22,95	PK32
10	5000	2500	300	50	4000 365 126	22,95	PK32

Automatik Zurrgurt DIN EN 12195-2

Polyester · mit Aufrollautomatik · kein lästiges Aufrollen der Zurrgurte per Hand



Länge [m]	zulässige Zugkraft (LC) in der Umreifung [daN]	zulässige Zugkraft (LC) direkt [daN]	Breite [mm]	Art.-Nr.	EUR	KS
mit Spitzhaken						
3,5	680	340	25	4000 365 135	12,50	PX55
3	1500	750	50	4000 365 136	22,95	PX55

Rundschlinge DIN EN 1492-2

Polyester · Temperaturbereich: -40 °C bis +100 °C · Doppelmantel



4000 365 100



4000 365 104



4000 365 108



4000 365 148

Tragfähigkeit einfach [kg]	Tragfähigkeit U-Form [kg]	Farbe	Nutz-L. [m]	Umfang [m]	Art.-Nr.	EUR	KS
1000	2000	violett	1	2	4000 365 100	6,50	PK32
1000	2000	violett	1,5	3	4000 365 101	8,25	PK32
1000	2000	violett	2	4	4000 365 102	10,75	PK32
1000	2000	violett	3	6	4000 365 103	14,50	PK32
2000	4000	grün	1	2	4000 365 104	8,50	PK32
2000	4000	grün	1,5	3	4000 365 105	11,25	PK32
2000	4000	grün	2	4	4000 365 106	13,50	PK32
2000	4000	grün	3	6	4000 365 107	16,50	PK32
2000	4000	grün	4	8	4000 365 146	22,95	PK32
3000	6000	gelb	1	2	4000 365 114	9,50	PK32
3000	6000	gelb	2	4	4000 365 108	15,75	PK32
3000	6000	gelb	3	6	4000 365 109	22,95	PK32
3000	6000	gelb	4	8	4000 365 147	30,95	PK32
4000	8000	grau	2	4	4000 365 148	22,95	PK32
4000	8000	grau	4	8	4000 365 149	37,95	PK32

Hebeband DIN EN 1492-1

Polyester · zweilagig · Form B2 · Sicherheitsfaktor 7 · verstärkte Schlaufe · Farbkodierung der Tragfähigkeit



4000 365 115



4000 365 118



4000 365 122

Tragfähigkeit einfach [kg]	Tragfähigkeit U-Form [kg]	Farbe	Länge [m]	Band-B. [mm]	Art.-Nr.	EUR	KS
1000	2000	violett	1	30	4000 365 115	7,75	PK32
1000	2000	violett	2	30	4000 365 116	12,50	PK32
1000	2000	violett	3	30	4000 365 117	12,95	PK32
2000	4000	grün	2	60	4000 365 118	18,50	PK32
2000	4000	grün	3	60	4000 365 119	23,95	PK32
2000	4000	grün	4	60	4000 365 120	30,95	PK32
2000	4000	grün	6	60	4000 365 121	42,95	PK32
3000	6000	gelb	3	90	4000 365 122	39,95	PK32
3000	6000	gelb	4	90	4000 365 123	38,95	PK32
3000	6000	gelb	6	90	4000 365 124	49,95	PK32

Dolezych
EINFACH SICHER



Antirutschmatte

verbessern den Gleitreibbeiwert · steigert die Sicherheit · verbessert die Standfestigkeit und verringert die Anzahl der erforderlichen Zurrmittel bzw. reduziert die erforderliche LC (zulässige Zugkraft) beim Diagonalzurren · Material aus Granulat · 0,6 µ

Inhalt	Länge [cm]	Dicke [mm]	Breite [cm]	Art.-Nr.	EUR	KS
1 Rolle	500	8	25	4000 365 071	31,95 ¹⁾	TK17
10 Zuschnitte	12	8	18	4000 365 070	8,25 ²⁾	TK17

¹⁾ Preis per Rolle, ²⁾ Preis per Set

PROMAT

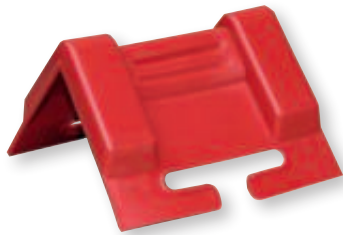

Kantenschutzwinkel

zum Schutz von Transportgütern bei der Ladungssicherung · für 50 mm breite Gurte · Polyurethan · rot

Schenkel-L. [mm]	Breite [mm]	Inhalt	Ausführung	Art.-Nr.	EUR	KS
95 x 95	135	10 St./Set	mit Schlitz	4000 365 139	9,95 ¹⁾	PK32

¹⁾ Preis per Set



Sicherheitsantirutschmatte BLACK-CAT Panther -BCP-

robuste Antirutschmatte mit geschlossener Oberfläche · extrem langlebig, immer wieder verwendbar, ideal für die Ladungssicherung nach § 22 StVO und VDI 2700 (Bl.14+15) · mit hochreißfester Gewebeeinlage · einsetzbar von -40 °C bis +80 °C (kurzzeitig bis +120 °C) · keine Feuchtaufnahme, flexibel und eng rollbar · universell zur Ladungssicherung bei Transporter, LKW, Bahn, Luft- und Seefracht, als rutschhemmender Bodenbelag und Arbeitsplatzauflage · leicht zu reinigen · **geprüft von FLog, Fraunhofer IML und DEKRA** · geeignet für Schwertransporte bis 82,5 t/m² · enthält keine Giftstoffe oder Schwermetalle lt. EU-Norm

Inhalt	Länge [m]	Fläche [m ²]	Dicke [mm]	Breite [m]	Art.-Nr.	EUR	KS
1 Rolle	4	3,2	4,5	0,8	4000 349 183	159,00 ¹⁾	TBA2
1 Rolle	4	4,8	4,5	1,2	4000 349 184	239,00 ¹⁾	TBA2

¹⁾ Preis per Rolle

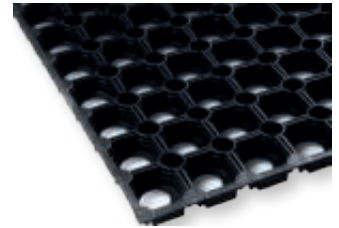

Gummi Ringmatte

vielseitig einsetzbar für den Innen- und Außenbereich · u. a. als Fußmatte/Schmutzmatte anwendbar · offene Struktur · abriebfest · witterungsbeständig · sehr hohe Drainagefunktion · Zugfestigkeit 3.0 MPa · Bruchdehnung 200 %

Qualität: NR/SBR
Härte: 70 +/-5° Shore A
Einsatztemperatur: -10 bis +70 °C
Unterseite: genoppt
Farbe: schwarz

Breite [m]	Länge [m]	Fläche [m ²]	Dicke [mm]	Art.-Nr.	EUR	KS
0,8	1,2	0,96	22	4000 349 130	32,95 ¹⁾	TCB6

¹⁾ Preis per St.



Gummi Wabenmatte

schwere Ausführung · vielseitig einsetzbar für den Innen- und Außenbereich · u. a. als Fußmatte/Schmutzmatte anwendbar · ausgestattet mit Wabenstruktur · abriebfest · witterungsbeständig · Schwerlast · Zugfestigkeit 3.0 MPa · Bruchdehnung 200 %

Qualität: NR/SBR
Härte: 70 +/-5° Shore A
Einsatztemperatur: -10 bis +70°C
Unterseite: leicht genoppt
Farbe: schwarz

Breite [m]	Länge [m]	Fläche [m ²]	Dicke [mm]	Art.-Nr.	EUR	KS
1	1,5	1,5	22	4000 349 132	58,95 ¹⁾	TCB6

¹⁾ Preis per St.



Anti-Ermüdungsmatte

vielseitig einsetzbar für den Innen- und Außenbereich · Unterseite genoppt · abriebfest · witterungsbeständig · mit einem Rand an den Seiten

Qualität: NR/SBR
Härte: 70 +/-5° Shore A
Einsatztemperatur: -10 bis +70°C
Unterseite: genoppt
Farbe: schwarz

Breite [m]	Länge [m]	Fläche [m ²]	Dicke [mm]	Art.-Nr.	EUR	KS
0,9	1,5	1,35	12	4000 349 136	37,95 ¹⁾	TCB6

¹⁾ Preis per St.



1000 ...	1000116517.....4/16	1000152655.....5/2	1000153054.....3/3	1000153234.....3/11
1000115102.....4/39	1000116518.....4/16	1000152656.....1/9	1000153055.....3/3	1000153240.....3/70
1000115103.....4/39	1000116519.....4/16	1000152657.....5/2	1000153056.....3/3	1000153241.....3/70
1000115105.....4/39	1000151250.....3/64	1000152658.....5/2	1000153057.....3/3	1000153242.....3/70
1000115107.....4/39	1000151251.....3/64	1000152659.....5/2	1000153058.....3/3	1000153245.....3/70
1000115109.....4/39	1000152129.....5/17	1000152660.....5/2	1000153061.....3/3	1000153246.....3/70
1000115120.....4/39	1000152130.....5/17	1000152661.....1/8	1000153062.....3/3	1000153247.....3/70
1000115121.....4/39	1000152131.....5/17	1000152664.....5/2	1000153063.....3/3	1000153250.....3/70
1000115140.....4/17	1000152150.....1/5	1000152665.....5/2	1000153068.....3/7	1000153260.....3/70
1000115142.....4/17	1000152151.....1/5	1000152670.....5/16	1000153069.....3/7	1000153262.....3/70
1000115143.....4/17	1000152160.....1/6	1000152671.....5/16	1000153070.....3/7	1000153263.....3/70
1000115155.....1/8	1000152161.....1/7	1000152672.....5/16	1000153071.....3/7	1000153266.....3/70
1000115170.....4/17	1000152162.....1/7	1000152707.....3/45	1000153072.....3/7	1000153267.....3/70
1000115171.....4/17	1000152163.....1/7	1000152709.....3/45	1000153074.....3/7	1000153268.....3/70
1000115172.....4/17	1000152170.....1/4	1000152728.....3/45	1000153075.....3/10	1000153270.....3/71
1000115176.....4/17	1000152180.....1/8	1000152729.....3/45	1000153076.....3/10	1000153271.....3/71
1000115177.....4/17	1000152181.....1/9	1000152750.....1/12	1000153077.....3/10	1000153275.....3/70
1000115200.....4/11	1000152182.....1/10	1000152752.....1/13	1000153078.....3/10	1000153276.....3/70
1000115201.....4/11	1000152183.....1/11	1000152754.....1/13	1000153079.....3/10	1000153277.....3/70
1000115202.....4/11	1000152205.....3/54	1000152755.....1/14	1000153080.....3/10	1000153278.....3/70
1000115203.....4/11	1000152206.....3/54	1000152756.....1/14	1000153081.....3/10	1000153279.....3/70
1000115204.....4/11	1000152207.....3/54	1000152757.....1/15	1000153082.....3/10	1000153285.....3/70
1000115205.....4/11	1000152208.....3/54	1000152758.....1/15	1000153083.....3/10	1000153286.....3/70
1000115206.....4/11	1000152209.....3/31	1000152760.....1/12	1000153084.....3/3	1000153287.....3/70
1000115207.....4/11	1000152210.....3/31	1000152761.....1/12	1000153090.....3/10	1000153288.....3/70
1000115208.....4/11	1000152230.....1/5	1000152762.....1/12	1000153091.....3/10	1000153289.....3/70
1000115209.....4/11	1000152250.....5/68	1000152763.....1/12	1000153092.....3/10	1000153295.....3/70
1000115210.....4/11	1000152251.....5/68	1000152764.....1/12	1000153093.....3/10	1000153296.....3/70
1000115211.....4/11	1000152252.....5/68	1000152765.....1/12	1000153094.....3/10	1000153297.....3/70
1000115212.....4/11	1000152253.....5/68	1000152766.....1/12	1000153096.....3/11	1000153298.....3/70
1000115213.....4/11	1000152254.....5/68	1000152767.....1/12	1000153097.....3/11	1000153299.....3/70
1000115214.....4/11	1000152255.....5/68	1000152768.....1/12	1000153098.....3/11	1000153300.....3/50
1000115218.....4/12	1000152500.....5/17	1000152769.....1/13	1000153099.....3/11	1000153501.....3/50
1000115219.....4/12	1000152505.....5/3	1000152770.....1/13	1000153100.....3/11	1000153502.....3/50
1000115220.....4/12	1000152506.....5/3	1000152771.....1/12	1000153104.....1/8	1000153503.....3/50
1000115221.....4/12	1000152507.....5/3	1000152809.....1/6	1000153105.....1/9	1000153510.....3/51
1000115224.....4/13	1000152510.....5/4	1000152840.....5/38	1000153108.....1/10	1000153511.....3/51
1000115225.....4/13	1000152515.....5/3	1000152841.....5/38	1000153135.....3/55	1000495500.....3/69
1000115230.....4/11	1000152516.....5/3	1000152843.....5/38	1000153136.....3/55	1000495501.....3/69
1000115231.....4/11	1000152520.....5/3	1000152846.....5/38	1000153137.....3/55	1000495502.....3/69
1000115250.....4/32	1000152522.....5/3	1000152847.....5/38	1000153141.....5/28	1000495503.....3/69
1000115251.....4/32	1000152525.....3/68	1000152851.....5/38	1000153180.....3/10	1000495504.....3/69
1000115252.....4/32	1000152530.....3/68	1000152980.....5/6	1000153181.....3/10	1000495505.....3/69
1000115253.....4/32	1000152535.....3/68	1000152981.....5/6	1000153182.....3/10	1000495510.....3/69
1000115254.....4/32	1000152571.....5/2	1000152982.....5/6	1000153183.....3/10	1000495511.....3/69
1000115255.....4/32	1000152572.....5/2	1000152983.....5/6	1000153184.....3/10	1000760001.....5/32
1000115256.....4/32	1000152580.....5/4	1000152984.....5/6	1000153185.....3/10	1000760002.....5/32
1000115257.....4/32	1000152581.....5/4	1000152985.....5/6	1000153186.....3/10	1000760003.....5/32
1000115258.....4/32	1000152583.....5/4	1000152986.....5/6	1000153190.....3/10	1000760004.....5/32
1000115259.....4/32	1000152584.....5/17	1000152987.....5/6	1000153191.....3/10	1000760005.....5/32
1000115260.....4/32	1000152585.....5/17	1000153003.....3/5	1000153192.....3/10	1000760006.....5/32
1000115261.....4/32	1000152590.....5/3	1000153004.....3/5	1000153193.....3/10	1000760007.....5/32
1000115262.....4/33	1000152591.....5/3	1000153006.....3/5	1000153194.....3/10	1000760008.....5/32
1000115263.....4/33	1000152592.....5/3	1000153008.....3/5	1000153195.....3/10	1000760009.....5/32
1000115264.....4/33	1000152593.....5/3	1000153010.....3/5	1000153196.....3/10	1000760010.....5/32
1000115265.....4/33	1000152600.....5/16	1000153011.....3/5	1000153197.....3/10	1000760011.....5/32
1000115266.....4/33	1000152601.....5/16	1000153012.....3/5	1000153200.....3/11	1000760012.....5/32
1000115267.....4/33	1000152602.....5/16	1000153015.....3/6	1000153201.....3/11	1000872024.....3/44
1000115268.....4/33	1000152620.....5/3	1000153016.....3/6	1000153202.....3/11	1000872025.....3/44
1000115269.....4/33	1000152624.....5/16	1000153017.....3/6	1000153203.....3/11	
1000115270.....4/33	1000152625.....5/16	1000153018.....3/6	1000153204.....3/11	1200 ...
1000115271.....4/33	1000152626.....5/16	1000153019.....3/6	1000153205.....3/11	1200153600.....9/26
1000115272.....4/33	1000152630.....5/16	1000153020.....3/6	1000153206.....3/11	1200153601.....9/26
1000115273.....4/33	1000152631.....5/16	1000153021.....3/6	1000153207.....3/11	1200153602.....9/26
1000116500.....4/15	1000152632.....5/16	1000153022.....3/6	1000153208.....3/11	1200153603.....9/26
1000116501.....4/15	1000152633.....5/17	1000153025.....3/6	1000153217.....3/11	1200153604.....9/26
1000116502.....4/15	1000152635.....5/16	1000153026.....3/6	1000153218.....3/11	1200153605.....9/25
1000116503.....4/15	1000152636.....5/16	1000153027.....3/6	1000153219.....3/11	1200153606.....9/26
1000116504.....4/15	1000152637.....5/16	1000153028.....3/6	1000153220.....3/11	1200711000.....3/16
1000116505.....4/15	1000152640.....5/2	1000153030.....3/6	1000153221.....3/11	1200711001.....3/16
1000116506.....4/15	1000152641.....5/2	1000153031.....3/6	1000153222.....3/11	1200711002.....3/16
1000116507.....4/15	1000152642.....5/2	1000153032.....3/6	1000153223.....3/11	1200711003.....3/18
1000116508.....4/15	1000152643.....5/2	1000153040.....3/2	1000153224.....3/11	1200711004.....3/18
1000116509.....4/15	1000152644.....5/2	1000153042.....3/2	1000153225.....3/11	1200711005.....3/18
1000116510.....4/15	1000152645.....5/2	1000153043.....3/2	1000153228.....3/11	1200711020.....3/17
1000116511.....4/15	1000152650.....1/8	1000153045.....3/2	1000153229.....3/11	1200711021.....3/17
1000116512.....4/15	1000152651.....5/2	1000153047.....3/3	1000153230.....3/11	1200711022.....3/17
1000116513.....4/15	1000152652.....5/2	1000153048.....3/3	1000153231.....3/11	1200711023.....3/17
1000116515.....4/16	1000152653.....5/2	1000153049.....3/3	1000153232.....3/11	1200711024.....3/17
1000116516.....4/16	1000152654.....5/2	1000153053.....3/3	1000153233.....3/11	1200711025.....3/17

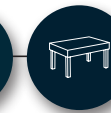
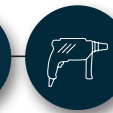
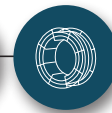
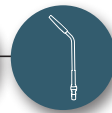

1201711519.....3/7	1201711634.....3/34	1201711830.....3/27	1201712281.....3/65	1203 ...
1201711520.....3/7	1201711635.....3/48	1201711831.....3/27	1201712300.....3/66	1203730022.....6/8
1201711521.....3/7	1201711636.....3/29	1201711832.....3/28	1201712301.....3/66	1203730029.....6/28
1201711522.....3/7	1201711637.....3/48	1201711833.....3/28	1201712302.....3/66	1203730031.....6/28
1201711523.....3/3	1201711639.....3/48	1201711834.....3/28	1201712303.....3/66	1203730053.....6/28
1201711524.....3/3	1201711640.....3/48	1201711835.....3/28	1201712304.....3/66	1203730063.....6/28
1201711525.....3/3	1201711641.....3/48	1201711836.....3/28	1201712305.....3/66	1203730065.....6/28
1201711526.....3/3	1201711642.....3/34	1201711837.....3/28	1201712306.....3/66	1203730110.....6/27
1201711527.....3/3	1201711643.....3/34	1201711838.....3/28	1201712307.....3/66	1203730111.....6/27
1201711529.....3/31	1201711644.....3/34	1201711843.....3/29	1201712308.....3/67	1203730119.....6/28
1201711530.....3/31	1201711645.....3/34	1201711853.....3/54	1201712309.....3/67	1203730123.....6/28
1201711531.....3/31	1201711646.....3/34	1201711854.....3/54	1201712310.....3/67	1203730132.....6/27
1201711532.....3/31	1201711647.....3/34	1201711855.....3/37	1201712315.....3/66	1203730133.....6/27
1201711533.....3/31	1201711648.....3/34	1201711856.....3/37	1201712316.....3/66	1203730134.....6/27
1201711534.....3/31	1201711649.....3/69	1201711860.....3/30	1201712317.....3/66	1203730135.....6/27
1201711535.....3/31	1201711650.....3/36	1201711861.....3/30	1201712318.....3/66	1203730136.....6/29
1201711540.....3/27	1201711651.....3/36	1201711862.....3/30	1201712319.....3/66	1203730137.....6/29
1201711543.....3/27	1201711652.....3/36	1201711863.....3/33	1201712320.....3/66	1203730138.....6/28
1201711544.....3/27	1201711653.....3/2	1201711864.....3/33	1201712321.....3/67	1203730139.....6/28
1201711549.....3/27	1201711654.....3/34	1201711865.....3/33	1201712322.....3/67	1203730140.....6/28
1201711550.....3/27	1201711655.....3/34	1201711866.....3/35	1201712330.....3/67	1203730145.....6/27
1201711554.....3/28	1201711656.....3/34	1201711867.....3/35	1201712331.....3/67	1203730150.....6/29
1201711555.....3/2	1201711657.....3/34	1201711868.....3/35	1201712332.....3/67	1203730151.....6/29
1201711556.....3/28	1201711658.....3/34	1201711869.....3/35	1201712500.....3/62	1203730211.....6/8
1201711557.....3/28	1201711659.....3/34	1201711940.....3/35	1201712501.....3/62	1203730228.....6/15
1201711558.....3/28	1201711660.....3/34	1201711941.....3/35	1201712502.....3/62	1203730229.....6/15
1201711559.....3/28	1201711661.....3/34	1201711942.....3/35	1201712503.....3/62	1203730240.....6/16
1201711567.....3/32	1201711662.....3/34	1201711943.....3/35	1201712504.....3/62	1203730241.....6/16
1201711568.....3/32	1201711663.....3/34	1201711944.....3/35	1201712505.....3/62	1203730242.....6/16
1201711569.....3/32	1201711669.....3/3	1201711945.....3/35	1201712506.....3/62	1203730243.....6/9
1201711570.....3/28	1201711670.....3/3	1201711946.....3/35	1201712507.....3/62	1203730247.....6/15
1201711571.....3/28	1201711672.....3/3	1201711947.....3/35	1201712508.....3/62	1203730249.....6/8
1201711572.....3/28	1201711673.....3/3	1201711948.....3/35	1201712509.....3/62	1203730250.....6/27
1201711573.....3/28	1201711676.....3/3	1201711949.....3/35	1201712510.....3/62	1203730257.....6/27
1201711574.....3/28	1201711677.....3/31	1201712042.....3/76	1201712511.....3/62	1203730258.....6/27
1201711575.....3/31	1201711678.....3/31	1201712045.....3/76	1201712512.....3/62	1203730280.....6/10
1201711576.....3/31	1201711679.....3/31	1201712048.....3/76	1201712513.....3/62	1203730281.....6/10
1201711577.....3/31	1201711680.....3/31	1201712051.....3/76	1201712514.....3/62	1203730282.....6/10
1201711578.....3/31	1201711681.....3/31	1201712068.....3/76	1201712515.....3/62	1203730283.....6/10
1201711579.....3/31	1201711682.....3/31	1201712069.....3/76	1201712516.....3/62	1203730284.....6/10
1201711580.....3/31	1201711683.....3/31	1201712070.....3/76	1201712517.....3/62	1203730285.....6/10
1201711581.....3/31	1201711688.....3/68	1201712071.....3/76	1201712518.....3/62	1203730300.....6/29
1201711582.....3/31	1201711689.....3/68	1201712072.....3/76	1201712519.....3/62	1203730440.....6/6
1201711583.....3/31	1201711690.....3/68	1201712073.....3/76	1201712520.....3/62	1203730446.....6/8
1201711584.....3/31	1201711691.....3/68	1201712074.....3/76	1201712521.....3/62	1203730447.....6/8
1201711585.....3/28	1201711692.....3/68	1201712075.....3/76	1201712522.....3/62	1203730448.....6/8
1201711586.....3/28	1201711693.....3/68	1201712076.....3/76	1201712523.....3/62	1203730452.....6/8
1201711587.....3/33	1201711694.....3/68	1201712077.....3/76	1201712524.....3/62	1203730453.....6/8
1201711588.....3/33	1201711695.....3/68	1201712078.....3/76	1201712525.....3/62	1203730454.....6/8
1201711589.....3/28	1201711696.....3/68	1201712079.....3/76	1201712526.....3/62	1203730458.....6/9
1201711590.....3/28	1201711698.....3/68	1201712080.....3/76	1201712527.....3/62	1203730459.....6/9
1201711591.....3/28	1201711699.....3/71	1201712081.....3/76	1201712528.....3/62	1203730460.....6/9
1201711592.....3/28	1201711700.....3/71	1201712082.....3/76	1201712529.....3/62	1203730465.....6/6
1201711593.....3/28	1201711701.....3/71	1201712083.....3/76		1203730466.....6/6
1201711594.....3/28	1201711702.....3/71	1201712084.....3/76		1203730467.....6/6
1201711595.....3/28	1201711703.....3/71	1201712085.....3/76		1203730469.....6/8
1201711596.....3/28	1201711704.....3/71	1201712086.....3/76		1203730471.....6/9
1201711597.....3/28	1201711705.....3/71	1201712087.....3/76		1203730472.....6/9
1201711601.....3/28	1201711706.....3/71	1201712088.....3/76		1203730474.....6/11
1201711602.....3/28	1201711707.....3/71	1201712089.....3/76		1203730477.....6/15
1201711603.....3/28	1201711708.....3/71	1201712090.....3/76	1202 ...	1203730485.....6/6
1201711612.....3/29	1201711709.....3/29	1201712091.....3/76	1202720402.....1/16	1203730486.....6/10
1201711614.....3/29	1201711710.....3/68	1201712092.....3/76	1202720490.....1/16	1203730487.....6/10
1201711616.....3/29	1201711711.....3/68	1201712093.....3/76	1202720492.....1/17	1203730508.....9/25
1201711618.....3/29	1201711714.....3/68	1201712094.....3/76	1202720510.....1/17	1203730509.....9/25
1201711619.....3/28	1201711715.....1/8	1201712095.....3/76	1202720710.....1/8	1203730542.....6/16
1201711620.....3/29	1201711716.....3/50	1201712251.....3/64	1202720711.....1/8	1203730543.....6/16
1201711621.....3/29	1201711717.....3/50	1201712252.....3/64	1202720713.....1/8	1203730544.....6/16
1201711622.....3/29	1201711718.....3/50	1201712257.....3/64	1202720724.....1/9	1203730545.....6/16
1201711623.....3/29	1201711720.....3/70	1201712258.....3/64	1202720725.....1/9	1203730546.....6/16
1201711624.....3/29	1201711721.....3/70	1201712259.....3/64	1202720726.....1/10	1203730547.....6/16
1201711625.....3/29	1201711750.....3/71	1201712261.....3/64	1202720727.....1/9	1203730548.....6/13
1201711626.....3/29	1201711751.....3/71	1201712262.....3/65	1202720728.....1/10	1203730549.....6/13
1201711627.....3/28	1201711752.....3/71	1201712263.....3/65		1203730553.....6/14
1201711628.....3/34	1201711753.....3/70	1201712270.....3/65		1203730554.....6/14
1201711629.....3/34	1201711754.....3/51	1201712271.....3/65		1203730558.....6/16
1201711630.....3/34	1201711755.....3/70	1201712272.....3/65		1203730565.....3/68
1201711631.....3/34	1201711771.....3/37	1201712273.....3/65		1203730571.....6/6
1201711632.....3/34	1201711827.....3/54	1201712274.....3/65		1203730572.....6/6
1201711633.....3/34	1201711828.....3/54	1201712280.....3/65		1203730573.....6/6

Nummernindex

1203730574.....	6/10	1204730409.....	3/51	1204740414.....	2/14	1204740526.....	2/30	1204740631.....	2/6
1203730575.....	6/10	1204730410.....	3/51	1204740415.....	2/14	1204740530.....	2/31	1204740632.....	2/6
1203730576.....	6/10	1204730411.....	3/51	1204740416.....	2/14	1204740531.....	2/31	1204740633.....	2/8
1203730577.....	6/11	1204730412.....	3/51	1204740417.....	2/15	1204740532.....	2/31	1204740634.....	2/8
1203730580.....	6/11	1204730413.....	3/51	1204740418.....	2/15	1204740533.....	2/31	1204740635.....	2/8
1203730608.....	6/29	1204730414.....	3/55	1204740419.....	2/15	1204740534.....	2/31	1204740636.....	2/8
1203730609.....	6/29	1204730415.....	3/55	1204740420.....	2/15	1204740535.....	2/31	1204740637.....	2/8
1203730632.....	9/31	1204730700.....	5/13	1204740421.....	2/16	1204740536.....	2/31	1204740638.....	2/8
1203730633.....	9/31	1204730701.....	5/13	1204740422.....	2/16	1204740537.....	2/31	1204740639.....	2/10
1203730636.....	9/31	1204730702.....	5/13	1204740423.....	2/16	1204740538.....	2/31	1204740642.....	2/28
1203730700.....	6/22	1204730703.....	5/13	1204740424.....	2/17	1204740539.....	2/31	1204740643.....	2/28
1203730701.....	6/22	1204730704.....	5/13	1204740425.....	2/17	1204740540.....	2/31	1204740644.....	2/30
1203730702.....	6/22	1204730705.....	5/13	1204740426.....	2/17	1204740541.....	2/31	1204740645.....	2/32
1203730703.....	6/22	1204730706.....	5/13	1204740427.....	2/2	1204740542.....	2/31	1204740646.....	2/32
1203730705.....	6/22	1204730710.....	5/14	1204740428.....	2/2	1204740543.....	2/31	1204740647.....	5/2
1203730706.....	6/22	1204730711.....	5/14	1204740429.....	2/2	1204740544.....	2/31	1204740648.....	5/2
1203730707.....	6/22	1204730712.....	5/14	1204740430.....	2/16	1204740545.....	2/31	1204740649.....	5/2
1203730708.....	6/22	1204730713.....	5/14	1204740431.....	2/17	1204740546.....	2/31	1204740650.....	5/2
1203730710.....	6/22	1204730714.....	5/14	1204740441.....	2/34	1204740547.....	2/31	1204740651.....	5/2
1203730714.....	6/22	1204730715.....	5/14	1204740442.....	2/34	1204740548.....	2/31	1204740652.....	5/2
1203730715.....	6/22	1204730716.....	5/14	1204740443.....	2/34	1204740555.....	2/32	1204740653.....	5/68
1203730717.....	6/22	1204730717.....	5/14	1204740444.....	2/32	1204740556.....	2/34	1204740654.....	5/68
1203730718.....	6/22	1204730718.....	5/14	1204740449.....	2/28	1204740557.....	2/32	1204740655.....	5/68
1203730719.....	6/22	1204730719.....	5/14	1204740450.....	2/28	1204740558.....	2/34	1204740656.....	5/68
1203730730.....	6/23	1204730720.....	5/14	1204740451.....	2/30	1204740559.....	2/34	1204740657.....	2/22
1203730731.....	6/23	1204730721.....	5/14	1204740452.....	2/30	1204740560.....	2/32	1204740658.....	2/22
1203730732.....	6/23	1204730722.....	5/15	1204740453.....	2/30	1204740561.....	2/32	1204740659.....	2/22
1203730750.....	9/29	1204730723.....	5/15	1204740454.....	2/28	1204740562.....	2/32	1204740660.....	2/22
1203730751.....	9/29	1204730724.....	5/15	1204740455.....	2/28	1204740565.....	2/33	1204740661.....	2/22
1203730752.....	9/29	1204730725.....	5/15	1204740456.....	2/28	1204740566.....	2/33	1204740662.....	2/22
1203730753.....	9/29	1204730726.....	5/15	1204740457.....	2/32	1204740567.....	2/33	1204740663.....	2/28
1203730756.....	9/29	1204730727.....	5/15	1204740458.....	2/29	1204740568.....	2/33	1204740665.....	2/30
1203730757.....	9/29	1204730728.....	5/15	1204740459.....	2/29	1204740569.....	2/33	1204740666.....	5/68
1203730758.....	9/29	1204730729.....	5/15	1204740460.....	2/29	1204740572.....	2/33	1204740667.....	5/68
1203730759.....	9/29	1204740005.....	2/3	1204740461.....	2/29	1204740573.....	2/33	1204740668.....	5/68
1203730760.....	9/29	1204740006.....	2/3	1204740462.....	1/6-7	1204740574.....	2/33	1204740669.....	5/68
1203730762.....	9/29	1204740007.....	2/3	1204740465.....	2/29	1204740575.....	2/33	1204740670.....	5/68
1203730764.....	9/29	1204740008.....	2/3	1204740466.....	2/29	1204740576.....	2/33	1204740671.....	5/68
1203730765.....	9/29	1204740009.....	1/8	1204740467.....	2/29	1204740580.....	2/33	1204740673.....	2/30
1203730777.....	9/30	1204740010.....	1/8	1204740468.....	2/29	1204740581.....	2/33	1204740674.....	2/23
1203730778.....	9/30	1204740011.....	2/2	1204740469.....	2/29	1204740582.....	2/33	1204740675.....	2/23
1203730779.....	9/30	1204740012.....	1/9	1204740470.....	2/29	1204740583.....	2/33	1204740676.....	2/24
1203730780.....	9/30	1204740013.....	1/9	1204740471.....	2/29	1204740584.....	2/33	1204740677.....	2/24
1203730781.....	9/31	1204740014.....	2/2	1204740472.....	2/29	1204740585.....	2/33	1204740678.....	2/25
1203730782.....	9/31	1204740015.....	2/3	1204740475.....	2/28	1204740586.....	2/33	1204740679.....	2/25
1203730783.....	9/31	1204740016.....	2/3	1204740476.....	2/28	1204740587.....	2/33	1204740680.....	2/26
1203730784.....	9/31	1204740017.....	2/3	1204740477.....	2/28	1204740588.....	2/33	1204740681.....	2/26
1203730785.....	9/31	1204740020.....	2/5	1204740480.....	2/29	1204740590.....	2/34	1204740682.....	2/24
1203730786.....	9/31	1204740021.....	2/4	1204740481.....	2/29	1204740591.....	2/34	1204740683.....	2/26
1203730787.....	9/29	1204740023.....	2/4	1204740482.....	2/29	1204740595.....	2/35	1204740684.....	2/23
1203730788.....	9/29	1204740024.....	2/4	1204740483.....	2/29	1204740596.....	2/35	1204740685.....	2/24
1203730789.....	9/29	1204740025.....	2/4	1204740484.....	2/29	1204740597.....	2/35	1204740686.....	2/24
1203730790.....	9/29	1204740035.....	2/3	1204740485.....	2/29	1204740598.....	2/35	1204740687.....	2/24
1203730791.....	9/30	1204740036.....	2/2	1204740486.....	2/29	1204740599.....	2/35	1204740688.....	2/26
1203730793.....	9/30	1204740037.....	2/3	1204740487.....	2/29	1204740600.....	2/35	1204740689.....	2/26
1203730794.....	9/30	1204740038.....	2/3	1204740488.....	2/29	1204740605.....	2/35	1204740700.....	2/2
1203730836.....	9/30	1204740039.....	2/3	1204740489.....	2/29	1204740606.....	2/35	1204740701.....	2/2
1203730837.....	9/30	1204740065.....	2/7	1204740490.....	2/29	1204740607.....	2/35	1204740702.....	2/2
1203730838.....	9/30	1204740067.....	2/5	1204740491.....	2/29	1204740608.....	2/35	1204740703.....	2/2
1203730839.....	9/30	1204740070.....	2/9	1204740492.....	2/29	1204740609.....	2/35	1204740704.....	2/2
1203730840.....	9/30	1204740095.....	2/9	1204740493.....	2/29	1204740610.....	2/35	1204740705.....	2/2
1203730841.....	9/30	1204740097.....	2/8	1204740494.....	2/29	1204740611.....	2/2	1204740706.....	2/2
1203730842.....	9/30	1204740106.....	2/10	1204740495.....	2/29	1204740612.....	2/9	1204740707.....	2/2
1203730843.....	9/30	1204740107.....	2/10	1204740500.....	2/31	1204740613.....	2/8	1204740708.....	2/2
		1204740108.....	2/10	1204740501.....	2/31	1204740614.....	2/3	1204740709.....	2/23
		1204740300.....	2/36	1204740502.....	2/31	1204740615.....	2/35	1204740710.....	2/24
		1204740301.....	2/36	1204740503.....	2/31	1204740616.....	2/35	1204740711.....	2/3
		1204740400.....	2/12	1204740504.....	2/31	1204740617.....	2/35	1204740712.....	2/3
		1204740401.....	2/12	1204740510.....	2/31	1204740618.....	2/35	1204740713.....	2/3
		1204740402.....	2/12	1204740511.....	2/31	1204740619.....	2/35	1204740714.....	2/3
1204 ...		1204740404.....	2/14	1204740512.....	2/31	1204740620.....	2/35	1204740715.....	2/3
1204730400.....	3/50	1204740405.....	2/14	1204740513.....	2/31	1204740621.....	2/35	1204740716.....	2/3
1204730401.....	3/50	1204740406.....	2/14	1204740514.....	2/31	1204740622.....	2/35	1204740717.....	2/3
1204730402.....	3/50	1204740407.....	2/14	1204740515.....	2/31	1204740623.....	2/35	1204740718.....	2/3
1204730403.....	3/51	1204740408.....	2/14	1204740516.....	2/31	1204740624.....	2/4	1204740719.....	2/3
1204730404.....	3/51	1204740409.....	2/14	1204740517.....	2/31	1204740625.....	2/4	1204740720.....	2/3
1204730405.....	3/51	1204740410.....	2/14	1204740518.....	2/31	1204740626.....	2/4	1204740721.....	2/3
1204730406.....	3/51	1204740411.....	2/14	1204740519.....	2/31	1204740627.....	1/10	1204740722.....	2/3
1204730407.....	3/51	1204740412.....	2/14	1204740520.....	2/31	1204740628.....	1/10	1204740723.....	2/8
1204730408.....	3/51	1204740413.....	2/14	1204740525.....	2/30	1204740630.....	2/6	1204740724.....	2/8

1204740725.....	2/8	1204740909.....	2/18	1205750221.....	4/20	1205750323.....	4/28	1205750440.....	4/25
1204740726.....	2/8	1204740910.....	2/18	1205750222.....	4/20	1205750325.....	4/27	1205750441.....	4/25
1204740727.....	2/8	1204740911.....	2/18	1205750223.....	5/11	1205750326.....	4/27	1205750442.....	4/25
1204740728.....	2/8	1204740912.....	2/18	1205750226.....	5/11	1205750327.....	4/27	1205750445.....	4/25
1204740729.....	2/7	1204740913.....	2/18	1205750227.....	4/21	1205750328.....	4/27	1205750446.....	4/25
1204740730.....	2/7	1204740914.....	2/18	1205750228.....	4/21	1205750329.....	4/27	1205750447.....	4/25
1204740731.....	2/7	1204740915.....	2/18	1205750229.....	4/21	1205750330.....	4/27	1205750448.....	4/25
1204740732.....	2/7	1204740916.....	2/18	1205750230.....	4/21	1205750331.....	5/12	1205750449.....	4/25
1204740733.....	2/7	1204740917.....	2/18	1205750231.....	4/21	1205750332.....	5/12	1205750453.....	4/18
1204740734.....	2/7	1204740918.....	2/19	1205750232.....	4/21	1205750333.....	4/27	1205750454.....	4/18
1204740735.....	2/7	1204740919.....	2/19	1205750233.....	4/21	1205750334.....	4/27	1205750455.....	4/18
1204740736.....	2/7	1204740920.....	2/19	1205750234.....	4/21	1205750335.....	4/27	1205750459.....	4/18
1204740737.....	2/7	1204740921.....	2/18	1205750235.....	5/11	1205750336.....	4/27	1205750460.....	4/18
1204740744.....	2/8	1204740922.....	2/18	1205750236.....	4/22	1205750337.....	4/27	1205750461.....	4/18
1204740745.....	1/6	1204740923.....	2/18	1205750237.....	4/22	1205750338.....	4/27	1205750462.....	4/19
1204740767.....	2/3	1204740924.....	2/18	1205750238.....	4/22	1205750339.....	5/12	1205750463.....	4/19
1204740768.....	2/3	1204740925.....	2/18	1205750239.....	4/22	1205750340.....	5/12	1205750464.....	4/19
1204740775.....	2/19	1204740926.....	2/19	1205750240.....	4/22	1205750341.....	4/28	1205750465.....	4/19
1204740776.....	2/19	1204740927.....	2/19	1205750241.....	4/22	1205750342.....	4/28	1205750466.....	4/19
1204740777.....	2/19	1204740928.....	2/20	1205750242.....	4/22	1205750343.....	4/28	1205750467.....	4/19
1204740778.....	2/11	1204740929.....	2/20	1205750243.....	4/22	1205750344.....	4/28	1205750470.....	5/40
1204740793.....	2/22	1204740930.....	2/20	1205750245.....	4/22	1205750345.....	4/28	1205750471.....	5/40
1204740795.....	2/22	1204740931.....	2/20	1205750246.....	4/22	1205750346.....	4/28	1205750472.....	5/40
1204740797.....	2/22	1204740932.....	2/20	1205750247.....	4/22	1205750347.....	5/12	1205750473.....	5/40
1204740799.....	2/22	1204740933.....	2/20	1205750248.....	4/22	1205750349.....	4/29	1205750474.....	5/40
1204740800.....	2/22	1204740934.....	2/21	1205750249.....	4/22	1205750350.....	4/29	1205750550.....	4/19
1204740801.....	2/2	1204740935.....	2/21	1205750250.....	4/22	1205750351.....	4/29	1205750551.....	4/19
1204740804.....	2/9	1204740936.....	2/21	1205750251.....	4/22	1205750352.....	5/12	1205750552.....	4/19
1204740805.....	2/9	1204740937.....	2/25	1205750252.....	4/22	1205750354.....	4/30	1205750553.....	4/19
1204740810.....	2/36	1204740938.....	2/25	1205750255.....	4/23	1205750355.....	4/30	1205750554.....	4/19
1204740811.....	2/36	1204740947.....	2/2	1205750256.....	4/23	1205750356.....	4/30	1205750555.....	4/19
1204740812.....	2/36	1204740948.....	2/2	1205750257.....	4/23	1205750357.....	4/29	1205750570.....	4/19
1204740813.....	2/36	1204740949.....	2/2	1205750258.....	4/23	1205750358.....	4/29	1205750571.....	4/19
1204740814.....	2/36	1204740950.....	2/2	1205750259.....	4/23	1205750360.....	4/20	1205750572.....	4/19
1204740815.....	2/36	1204740951.....	2/2	1205750260.....	4/23	1205750361.....	4/20	1205750606.....	4/26
1204740822.....	2/12	1204740952.....	2/2	1205750261.....	4/23	1205750362.....	4/20	1205750607.....	4/26
1204740823.....	2/12	1204740953.....	2/8	1205750262.....	4/23	1205750365.....	4/24	1205750608.....	4/26
1204740824.....	2/12	1204740954.....	2/8	1205750265.....	4/23	1205750366.....	4/24	1205750609.....	4/26
1204740825.....	2/12	1204740955.....	2/8	1205750266.....	4/23	1205750367.....	4/24	1205750610.....	4/26
1204740829.....	2/12	1204740956.....	2/8	1205750267.....	4/23	1205750368.....	4/24	1205750611.....	4/26
1204740830.....	2/12	1204740957.....	2/8	1205750268.....	4/23	1205750369.....	4/24	1205750620.....	4/30
1204740832.....	2/13	1204740958.....	2/8	1205750269.....	4/23	1205750370.....	4/24	1205750621.....	4/30
1204740838.....	2/7	1204740959.....	2/4	1205750270.....	4/23	1205750371.....	4/24	1205750622.....	4/30
1204740839.....	2/7	1204740960.....	2/4	1205750271.....	4/23	1205750372.....	4/24	1205750630.....	4/31
1204740840.....	2/7	1204740961.....	2/4	1205750272.....	4/23	1205750375.....	4/25	1205750631.....	4/31
1204740841.....	2/8	1204740962.....	2/6	1205750275.....	4/24	1205750376.....	4/25	1205750632.....	4/31
1204740844.....	2/29	1204740963.....	2/6	1205750276.....	4/24	1205750377.....	4/25	1205750633.....	4/31
1204740845.....	2/31	1204740964.....	2/6	1205750277.....	4/24	1205750378.....	4/25	1205750634.....	4/31
1204740846.....	2/29	1204740998.....	2/7	1205750278.....	4/24	1205750379.....	4/25	1205750732.....	4/34
1204740847.....	2/33	1204740999.....	2/7	1205750280.....	4/24	1205750380.....	4/25	1205750733.....	4/34
1204740848.....	2/33	1205 ...		1205750281.....	4/24	1205750381.....	4/25	1205750734.....	4/35
1204740849.....	2/33	1205750050.....	4/39	1205750285.....	5/11	1205750382.....	4/25	1205750735.....	4/35
1204740850.....	2/33	1205750051.....	4/39	1205750286.....	5/11	1205750387.....	4/29	1205750740.....	4/36
1204740851.....	2/33	1205750052.....	4/39	1205750287.....	5/11	1205750388.....	4/29	1205750742.....	4/36
1204740852.....	2/33	1205750053.....	4/39	1205750288.....	5/11	1205750389.....	4/29	1205750743.....	4/36
1204740853.....	2/33	1205750055.....	4/39	1205750289.....	5/11	1205750391.....	4/29	1205750744.....	4/37
1204740854.....	2/33	1205750056.....	4/39	1205750290.....	5/11	1205750392.....	4/29	1205750745.....	4/37
1204740855.....	2/33	1205750103.....	4/18	1205750291.....	5/11	1205750395.....	4/30	1205750746.....	4/37
1204740856.....	2/35	1205750104.....	4/18	1205750293.....	5/12	1205750396.....	4/30	1205750747.....	4/37
1204740860.....	2/23	1205750108.....	4/18	1205750294.....	5/11	1205750397.....	4/30	1205750748.....	4/38
1204740861.....	2/24	1205750109.....	4/18	1205750295.....	5/11	1205750398.....	4/30	1205750749.....	4/38
1204740866.....	2/26	1205750113.....	4/18	1205750296.....	5/11	1205750399.....	4/30	1205750750.....	4/38
1204740867.....	2/26	1205750201.....	4/20	1205750297.....	5/11	1205750400.....	4/30	1205750751.....	4/38
1204740868.....	2/26	1205750202.....	4/20	1205750298.....	5/11	1205750401.....	4/30	1205750752.....	4/38
1204740872.....	2/23	1205750203.....	4/20	1205750299.....	5/11	1205750402.....	5/12	1205750753.....	4/38
1204740873.....	2/24	1205750205.....	4/20	1205750300.....	5/12	1205750410.....	5/39	1205750805.....	4/12
1204740874.....	2/23	1205750206.....	4/20	1205750302.....	5/40	1205750411.....	5/39	1205750806.....	4/12
1204740875.....	2/26	1205750207.....	4/20	1205750305.....	5/12	1205750412.....	5/39	1205750807.....	4/12
1204740880.....	2/12	1205750208.....	4/20	1205750306.....	5/12	1205750415.....	5/39	1205750808.....	4/12
1204740881.....	2/12	1205750209.....	4/20	1205750310.....	4/26	1205750420.....	5/40	1205750809.....	4/12
1204740882.....	2/12	1205750211.....	4/21	1205750311.....	4/26	1205750421.....	5/40	1205750810.....	4/12
1204740883.....	2/12	1205750212.....	4/21	1205750312.....	4/26	1205750425.....	5/40	1205750811.....	4/12
1204740900.....	2/2	1205750213.....	4/21	1205750313.....	4/26	1205750426.....	5/40	1205750812.....	4/12
1204740901.....	2/2	1205750214.....	5/11	1205750314.....	4/26	1205750427.....	5/40	1205750813.....	4/12
1204740902.....	2/3	1205750215.....	4/21	1205750315.....	4/26	1205750430.....	5/11	1205750814.....	4/12
1204740903.....	2/8	1205750216.....	4/21	1205750318.....	4/28	1205750431.....	5/11	1205750816.....	4/13
1204740904.....	2/8	1205750217.....	4/21	1205750319.....	4/28	1205750432.....	5/11	1205750817.....	4/14
1204740906.....	2/18	1205750218.....	4/21	1205750320.....	4/28	1205750433.....	5/11	1205750818.....	4/14
1204740907.....	2/18	1205750219.....	5/11	1205750321.....	4/28	1205750434.....	5/11	1205750819.....	4/14
1204740908.....	2/18	1205750220.....	4/20	1205750322.....	4/28	1205750435.....	5/11	1205750820.....	4/14



4000353316.....	5/80	4000355301.....	5/77	4000370041.....	7/22	4000371140.....	7/45	4000381645.....	7/55
4000353335.....	5/78	4000355303.....	5/77	4000370052.....	7/22	4000371141.....	7/45	4000381646.....	7/55
4000353338.....	5/79	4000355690.....	5/69	4000370055.....	7/23	4000371142.....	7/45	4000381650.....	7/55
4000353348.....	5/80	4000355695.....	5/69	4000370080.....	7/22	4000371185.....	7/42	4000381651.....	7/55
4000353430.....	5/81	4000355696.....	5/69	4000370081.....	7/22	4000371186.....	7/42	4000381652.....	7/55
4000353456.....	5/80	4000355711.....	5/76	4000370082.....	7/22	4000371188.....	7/42	4000381653.....	7/55
4000353610.....	5/81	4000355712.....	5/76	4000370101.....	7/24	4000371190.....	7/42	4000381654.....	7/55
4000353611.....	5/81	4000355960.....	5/76	4000370106.....	7/24	4000371192.....	7/42	4000381655.....	7/55
4000353620.....	5/81	4000355961.....	5/76	4000370116.....	7/24	4000371210.....	7/39	4000381656.....	7/55
4000353908.....	5/81	4000355970.....	5/76	4000370136.....	7/23	4000371211.....	7/39	4000381661.....	7/55
4000353916.....	5/81	4000356050.....	5/69	4000370137.....	7/24	4000371212.....	7/39	4000381662.....	7/55
4000353922.....	5/80	4000356210.....	5/79	4000370205.....	7/17	4000371213.....	7/39	4000381663.....	7/55
4000353925.....	5/80	4000356223.....	5/79	4000370207.....	7/17	4000371214.....	7/39	4000381664.....	7/55
4000353926.....	5/80	4000356302.....	5/77	4000370211.....	7/17	4000371215.....	7/39	4000381665.....	7/55
4000353928.....	5/80	4000356450.....	5/69	4000370215.....	7/17	4000371216.....	7/39	4000381666.....	7/55
4000353935.....	5/81	4000360000.....	9/33	4000370217.....	7/17	4000371217.....	7/39	4000382080.....	7/62
4000353941.....	5/79	4000360001.....	9/33	4000370218.....	7/17	4000371218.....	7/39	4000382081.....	7/62
4000353942.....	5/79	4000360002.....	9/33	4000370219.....	7/17	4000371219.....	7/39	4000382082.....	7/62
4000353945.....	5/78	4000360050.....	9/33	4000370220.....	7/17	4000371220.....	7/39	4000382085.....	7/62
4000353950.....	5/78	4000360051.....	9/33	4000370229.....	7/9	4000371272.....	7/46	4000382086.....	7/62
4000353954.....	5/81	4000365070.....	9/36	4000370241.....	7/9	4000371273.....	7/46	4000382087.....	7/62
4000353980.....	5/80	4000365071.....	9/36	4000370242.....	7/10	4000371277.....	7/46	4000382090.....	7/63
4000353981.....	5/80	4000365080.....	9/34	4000370245.....	7/10	4000371280.....	7/46	4000382095.....	7/63
4000354005.....	5/76	4000365081.....	9/34	4000370247.....	7/9	4000371281.....	7/46	4000382099.....	7/63
4000354008.....	5/69	4000365082.....	9/34	4000370248.....	7/10	4000371282.....	7/46	4000382100.....	7/63
4000354010.....	5/77	4000365083.....	9/34	4000370249.....	7/10	4000371283.....	7/46	4000382110.....	7/63
4000354011.....	5/77	4000365084.....	9/34	4000370250.....	7/9	4000371490.....	7/46	4000386018.....	7/65
4000354018.....	5/77	4000365085.....	9/34	4000370251.....	7/9	4000371491.....	7/46	4000386032.....	7/65
4000354030.....	5/77	4000365086.....	9/34	4000370256.....	7/9	4000374748.....	7/54	4000386100.....	7/65
4000354040.....	5/68	4000365087.....	9/34	4000370257.....	7/9	4000374773.....	7/54	4000386398.....	7/65
4000354043.....	5/69	4000365088.....	9/34	4000370269.....	7/5	4000374776.....	7/54	4000386401.....	7/65
4000354045.....	5/70	4000365089.....	9/34	4000370270.....	7/5	4000374780.....	7/54	4000386403.....	7/65
4000354050.....	5/77	4000365090.....	9/34	4000370271.....	7/5	4000374781.....	7/54	4000386412.....	7/65
4000354055.....	5/77	4000365091.....	9/34	4000370273.....	7/5	4000374785.....	7/54	4000386457.....	7/65
4000354065.....	5/75	4000365092.....	9/34	4000370274.....	7/5	4000374786.....	7/54	4000386458.....	7/65
4000354066.....	5/75	4000365093.....	9/34	4000370275.....	7/5	4000375818.....	7/60	4000386540.....	7/68
4000354068.....	5/75	4000365094.....	9/34	4000370277.....	7/5	4000375830.....	7/60	4000386541.....	7/68
4000354069.....	5/75	4000365095.....	9/34	4000370282.....	7/5	4000375831.....	7/60	4000386542.....	7/68
4000354070.....	5/75	4000365096.....	9/34	4000370283.....	7/5	4000375832.....	7/60	4000386552.....	7/69
4000354072.....	5/75	4000365097.....	9/34	4000370284.....	7/5	4000375916.....	7/58	4000386560.....	7/69
4000354075.....	5/75	4000365098.....	9/34	4000370286.....	7/5	4000375918.....	7/58	4000386561.....	7/69
4000354076.....	5/75	4000365099.....	9/34	4000370288.....	7/33	4000375965.....	7/58	4000386565.....	7/69
4000354079.....	5/78	4000365100.....	9/35	4000370289.....	7/34	4000375966.....	7/58	4000386566.....	7/69
4000354080.....	5/78	4000365101.....	9/35	4000370293.....	7/33	4000375967.....	7/58	4000386567.....	7/69
4000354081.....	5/78	4000365102.....	9/35	4000370312.....	7/35	4000379990.....	7/58	4000386568.....	7/69
4000354082.....	5/78	4000365103.....	9/35	4000370315.....	7/35	4000379991.....	7/58	4000386569.....	7/69
4000354083.....	5/78	4000365104.....	9/35	4000370322.....	7/5	4000379992.....	7/58	4000386570.....	7/69
4000354084.....	5/78	4000365105.....	9/35	4000370337.....	7/11	4000379993.....	7/58	4000386571.....	7/69
4000354085.....	5/78	4000365106.....	9/35	4000370338.....	7/11	4000379994.....	7/58	4000391263.....	7/45
4000354086.....	5/78	4000365107.....	9/35	4000370347.....	7/35	4000379995.....	7/58	4000391264.....	7/45
4000354087.....	5/78	4000365108.....	9/35	4000370348.....	7/35	4000379996.....	7/59	4000391265.....	7/45
4000354105.....	5/76	4000365109.....	9/35	4000370351.....	7/35	4000379997.....	7/59	4000391266.....	7/45
4000354106.....	5/76	4000365114.....	9/35	4000370394.....	7/10	4000379998.....	7/59	4000392080.....	7/50
4000354115.....	5/76	4000365115.....	9/35	4000370401.....	7/35	4000379999.....	7/59	4000392081.....	7/50
4000354124.....	5/76	4000365116.....	9/35	4000370408.....	7/34	4000381610.....	7/56	4000392082.....	7/50
4000354167.....	5/78	4000365117.....	9/35	4000370409.....	7/34	4000381611.....	7/56	4000392083.....	7/50
4000354200.....	5/78	4000365118.....	9/35	4000370414.....	7/33	4000381612.....	7/56	4000392084.....	7/50
4000354201.....	5/78	4000365119.....	9/35	4000370415.....	7/33	4000381613.....	7/56	4000392085.....	7/50
4000354202.....	5/78	4000365120.....	9/35	4000370536.....	7/9	4000381614.....	7/56	4000392086.....	7/50
4000354203.....	5/78	4000365121.....	9/35	4000370537.....	7/23	4000381615.....	7/56	4000604350.....	5/9
4000354204.....	5/78	4000365122.....	9/35	4000370544.....	7/23	4000381616.....	7/56	4000604360.....	5/10
4000354205.....	5/78	4000365123.....	9/35	4000370608.....	7/27	4000381620.....	7/56	4000787059.....	5/31
4000354206.....	5/78	4000365124.....	9/35	4000370609.....	7/27	4000381621.....	7/56	4000787062.....	5/31
4000354207.....	5/78	4000365125.....	9/34	4000370610.....	7/27	4000381622.....	7/56	4000787065.....	5/31
4000354208.....	5/78	4000365126.....	9/34	4000370611.....	7/27	4000381623.....	7/56	4000787157.....	5/42
4000354209.....	5/78	4000365135.....	9/35	4000370613.....	7/28	4000381624.....	7/56	4000794740.....	5/18
4000354210.....	5/78	4000365136.....	9/35	4000370620.....	7/28	4000381625.....	7/56	4000804015.....	8/12
4000354211.....	5/78	4000365139.....	9/36	4000370657.....	7/28	4000381626.....	7/56	4000804020.....	8/12
4000354212.....	5/78	4000365146.....	9/35	4000370672.....	7/28	4000381630.....	7/56	4000806019.....	5/35
4000354213.....	5/78	4000365147.....	9/35	4000371023.....	7/44	4000381631.....	7/56	4000806026.....	5/33
4000354215.....	5/78	4000365148.....	9/35	4000371024.....	7/44	4000381632.....	7/56	4000809047.....	8/16
4000354509.....	5/76	4000365149.....	9/35	4000371025.....	7/44	4000381633.....	7/56	4000809048.....	8/16
4000354512.....	5/76	4000370002.....	7/22	4000371026.....	7/44	4000381634.....	7/56	4000809067.....	8/16
4000354514.....	5/76	4000370003.....	7/22	4000371028.....	7/44	4000381635.....	7/56	4000809073.....	8/16
4000354536.....	5/76	4000370013.....	7/23	4000371029.....	7/44	4000381636.....	7/56	4000810108.....	5/18
4000354537.....	5/76	4000370014.....	7/24	4000371030.....	7/44	4000381640.....	7/55	4000810109.....	5/18
4000354550.....	5/70	4000370018.....	7/22	4000371031.....	7/44	4000381641.....	7/55	4000810132.....	5/18
4000354551.....	5/70	4000370019.....	7/22	4000371105.....	7/43	4000381642.....	7/55	4000810133.....	5/18
4000354552.....	5/70	4000370022.....	7/23	4000371106.....	7/44	4000381643.....	7/55	4000810202.....	5/18
4000354630.....	5/77	4000370031.....	7/22	4000371107.....	7/44	4000381644.....	7/55	4000810203.....	5/18

Nummernindex

4000810606.....	5/18	4000825111.....	5/20	4000833517.....	5/10	4000841202.....	5/67	4000841599.....	5/62
4000810636.....	5/6	4000825114.....	5/20	4000833518.....	5/10	4000841207.....	5/66	4000841600.....	5/50
4000810637.....	5/6	4000825118.....	5/20	4000833519.....	5/10	4000841208.....	5/66	4000841601.....	5/50
4000810638.....	5/6	4000827127.....	5/19	4000840255.....	5/24	4000841209.....	5/66	4000841602.....	5/50
4000810644.....	5/6	4000827129.....	5/19	4000840256.....	5/24	4000841210.....	5/67	4000841609.....	5/62
4000810646.....	5/6	4000827133.....	5/19	4000840457.....	5/24	4000841211.....	5/67	4000841614.....	5/62
4000810648.....	5/7	4000827134.....	5/19	4000841012.....	5/67	4000841212.....	5/67	4000841630.....	5/61
4000810664.....	5/18	4000828941.....	5/32	4000841013.....	5/67	4000841213.....	5/67	4000841631.....	5/62
4000810665.....	5/18	4000829645.....	5/22	4000841014.....	5/67	4000841222.....	5/67	4000841632.....	5/61
4000810666.....	5/18	4000829646.....	5/22	4000841015.....	5/67	4000841240.....	5/67	4000841633.....	5/61
4000810673.....	5/18	4000829741.....	5/27	4000841024.....	5/57	4000841241.....	5/56	4000841634.....	5/62
4000810674.....	5/18	4000829790.....	5/27	4000841025.....	5/57	4000841242.....	5/56	4000841635.....	5/61
4000810675.....	5/18	4000829792.....	5/27	4000841026.....	5/57	4000841243.....	5/56	4000841636.....	5/61
4000810689.....	5/18	4000830230.....	5/8	4000841027.....	5/57	4000841244.....	5/56	4000841637.....	5/62
4000810690.....	5/18	4000830231.....	5/8	4000841032.....	5/67	4000841245.....	5/56	4000841638.....	5/61
4000810691.....	5/18	4000830232.....	5/8	4000841033.....	5/67	4000841246.....	5/56	4000841640.....	5/61
4000810697.....	5/18	4000830233.....	5/8	4000841034.....	5/67	4000841299.....	5/56	4000841641.....	5/61
4000810912.....	5/18	4000830234.....	5/8	4000841035.....	5/67	4000841300.....	5/57	4000841643.....	5/61
4000810978.....	5/23	4000830274.....	5/8	4000841047.....	5/57	4000841301.....	5/57	4000841644.....	5/61
4000811021.....	5/23	4000830275.....	5/8	4000841048.....	5/57	4000841302.....	5/57	4000841645.....	5/62
4000811022.....	5/23	4000830276.....	5/8	4000841052.....	5/67	4000841303.....	5/57	4000841646.....	5/61
4000811023.....	5/23	4000830277.....	5/8	4000841053.....	5/67	4000841304.....	5/56	4000841648.....	5/61
4000811024.....	5/23	4000830290.....	5/8	4000841054.....	5/67	4000841305.....	5/56	4000841649.....	5/61
4000811025.....	5/23	4000830291.....	5/8	4000841055.....	5/67	4000841320.....	5/58	4000841651.....	5/61
4000811028.....	5/23	4000830292.....	5/8	4000841056.....	5/60	4000841321.....	5/58	4000841652.....	5/61
4000811030.....	5/23	4000830293.....	5/8	4000841057.....	5/60	4000841322.....	5/58	4000841653.....	5/62
4000811035.....	5/23	4000830294.....	5/8	4000841058.....	5/60	4000841324.....	5/58	4000841660.....	5/62
4000811038.....	5/23	4000830360.....	5/8	4000841059.....	5/60	4000841325.....	5/58	4000841662.....	5/62
4000811051.....	5/6	4000830361.....	5/8	4000841060.....	5/67	4000841326.....	5/58	4000841663.....	5/62
4000811614.....	5/24	4000830362.....	5/8	4000841061.....	5/67	4000841425.....	5/57	4000841664.....	5/62
4000811615.....	5/24	4000830363.....	5/8	4000841065.....	5/67	4000841426.....	5/57	4000841665.....	5/62
4000811616.....	5/24	4000830705.....	5/8	4000841066.....	5/67	4000841427.....	5/57	4000841666.....	5/62
4000811617.....	5/24	4000830706.....	5/8	4000841067.....	5/67	4000841434.....	5/57	4000841668.....	5/62
4000811618.....	5/24	4000830755.....	5/8	4000841086.....	5/58	4000841473.....	5/58	4000841669.....	5/62
4000811619.....	5/24	4000830820.....	5/7	4000841087.....	5/58	4000841474.....	5/58	4000841670.....	5/62
4000812103.....	5/23	4000830821.....	5/7	4000841088.....	5/58	4000841475.....	5/58	4000841671.....	5/62
4000812105.....	5/23	4000830822.....	5/7	4000841089.....	5/58	4000841476.....	5/58	4000841683.....	5/62
4000812106.....	5/23	4000830888.....	5/7	4000841114.....	5/65	4000841482.....	5/56	4000841684.....	5/62
4000812153.....	5/23	4000830890.....	5/7	4000841115.....	5/65	4000841487.....	5/56	4000841685.....	5/62
4000812154.....	5/23	4000830892.....	5/7	4000841116.....	5/65	4000841492.....	5/56	4000841689.....	5/62
4000812200.....	5/23	4000831450.....	5/7	4000841117.....	5/65	4000841493.....	5/56	4000841694.....	5/62
4000812201.....	5/23	4000831451.....	5/7	4000841118.....	5/65	4000841494.....	5/56	4000841710.....	5/63
4000812203.....	5/23	4000831453.....	5/7	4000841124.....	5/65	4000841495.....	5/56	4000841711.....	5/63
4000812222.....	5/23	4000831454.....	5/7	4000841125.....	5/65	4000841496.....	5/59	4000841712.....	5/63
4000812223.....	5/23	4000831456.....	5/7	4000841126.....	5/65	4000841497.....	5/59	4000841760.....	5/50
4000812224.....	5/23	4000831457.....	5/7	4000841127.....	5/65	4000841498.....	5/59	4000841761.....	5/50
4000812225.....	5/23	4000831459.....	5/7	4000841128.....	5/65	4000841501.....	5/59	4000841762.....	5/50
4000812226.....	5/23	4000831464.....	5/7	4000841134.....	5/65	4000841502.....	5/59	4000841763.....	5/50
4000812361.....	5/23	4000831465.....	5/7	4000841135.....	5/65	4000841503.....	5/59	4000841764.....	5/50
4000812369.....	5/23	4000831466.....	5/7	4000841145.....	5/65	4000841504.....	5/59	4000841765.....	5/50
4000813025.....	5/24	4000831467.....	5/7	4000841146.....	5/65	4000841506.....	5/59	4000841766.....	5/50
4000813032.....	5/24	4000831468.....	5/7	4000841149.....	5/66	4000841507.....	5/59	4000841767.....	5/50
4000813048.....	5/24	4000831490.....	5/7	4000841150.....	5/66	4000841508.....	5/59	4000841768.....	5/50
4000813080.....	5/25	4000831491.....	5/7	4000841151.....	5/66	4000841509.....	5/59	4000841770.....	5/50
4000813119.....	5/25	4000831492.....	5/7	4000841160.....	5/66	4000841510.....	5/62	4000841771.....	5/50
4000813121.....	5/25	4000831493.....	5/7	4000841161.....	5/66	4000841511.....	5/59	4000841772.....	5/50
4000813122.....	5/25	4000831494.....	5/7	4000841162.....	5/66	4000841512.....	5/59	4000841773.....	5/50
4000813123.....	5/25	4000831495.....	5/7	4000841163.....	5/66	4000841513.....	5/59	4000841774.....	5/50
4000813124.....	5/25	4000831496.....	5/7	4000841164.....	5/66	4000841514.....	5/59	4000841775.....	5/50
4000813127.....	5/25	4000831497.....	5/7	4000841165.....	5/66	4000841515.....	5/62	4000841776.....	5/50
4000814059.....	5/24	4000831498.....	5/7	4000841166.....	5/66	4000841516.....	5/59	4000841777.....	5/50
4000814083.....	5/24	4000831499.....	5/7	4000841167.....	5/66	4000841517.....	5/59	4000841778.....	5/50
4000814084.....	5/24	4000831563.....	5/6	4000841170.....	5/66	4000841518.....	5/59	4000841799.....	5/51
4000817753.....	5/23	4000831564.....	5/6	4000841171.....	5/66	4000841519.....	5/59	4000841800.....	5/51
4000820301.....	5/22	4000832285.....	5/6	4000841175.....	5/66	4000841530.....	5/62	4000841801.....	5/51
4000821183.....	5/20	4000832286.....	5/6	4000841177.....	5/66	4000841546.....	5/50	4000841802.....	5/51
4000821189.....	5/20	4000833500.....	5/9	4000841179.....	5/59	4000841547.....	5/50	4000841803.....	5/51
4000821190.....	5/21	4000833501.....	5/9	4000841180.....	5/66	4000841548.....	5/50	4000841805.....	5/51
4000821192.....	5/21	4000833502.....	5/9	4000841181.....	5/66	4000841570.....	5/50	4000841807.....	5/51
4000821505.....	5/19	4000833503.....	5/9	4000841182.....	5/66	4000841571.....	5/50	4000841811.....	5/51
4000821529.....	5/19	4000833504.....	5/9	4000841183.....	5/59	4000841580.....	5/50	4000841813.....	5/51
4000823200.....	5/19	4000833505.....	5/9	4000841184.....	5/66	4000841581.....	5/50	4000841815.....	5/51
4000823203.....	5/19	4000833506.....	5/10	4000841185.....	5/66	4000841582.....	5/50	4000841817.....	5/51
4000823206.....	5/19	4000833507.....	5/10	4000841186.....	5/66	4000841590.....	5/50	4000841840.....	5/52
4000823400.....	5/19	4000833508.....	5/10	4000841190.....	5/65	4000841591.....	5/50	4000841841.....	5/52
4000823403.....	5/19	4000833509.....	5/10	4000841191.....	5/65	4000841592.....	5/50	4000841846.....	5/52
4000823406.....	5/19	4000833510.....	5/10	4000841192.....	5/65	4000841595.....	5/62	4000841847.....	5/52
4000823600.....	5/19	4000833511.....	5/10	4000841199.....	5/59	4000841596.....	5/62	4000841848.....	5/52
4000823603.....	5/19	4000833515.....	5/10	4000841200.....	5/67	4000841597.....	5/62	4000841849.....	5/52
4000823605.....	5/19	4000833516.....	5/10	4000841201.....	5/67	4000841598.....	5/62	4000841858.....	5/52

Nummernindex

4000872822.....	4/41	4143 ...	4689 ...	4702005004.....	7/40	4706 ...
4000872823.....	4/41	4143380900.....	4689759001.....	4702005005.....	7/40	4706003010.....
4000872824.....	4/41		4689759002.....	4702005007.....	7/40	4706003011.....
4000872825.....	4/41		4689759004.....	4702005008.....	7/40	4706003012.....
4000873340.....	5/48		4689759006.....	4702005010.....	7/41	4706003013.....
4000873341.....	5/48		4689759008.....	4702005011.....	7/41	4706003020.....
4000873343.....	5/48		4689759009.....	4702005012.....	7/41	4706003021.....
4000873344.....	5/48			4702005013.....	7/41	4706003022.....
4000873345.....	5/48			4702005014.....	7/41	4706003023.....
4000873346.....	5/49			4702005015.....	7/41	4706003030.....
4000873349.....	5/48	4145 ...	4701 ...	4702005016.....	7/41	4706003031.....
4000873354.....	5/49	4145100110.....	4701005017.....	4702005017.....	7/41	4706003032.....
4000873366.....	5/5	4145100215.....	4701005018.....	4702005018.....	7/41	4706003033.....
4000873393.....	5/5	4145100220.....	4701005019.....	4702005019.....	7/41	4706003040.....
4000873769.....	5/5	4145100230.....	4701005025.....	4702005020.....	7/57	4706003041.....
4000873770.....	5/5	4145100310.....	4701005026.....	4702005021.....	7/57	4706003042.....
4000873772.....	5/5	4145100315.....	4701005027.....	4702005022.....	7/57	
4000873773.....	5/5	4145100320.....	4701005028.....	4702005023.....	7/57	
4000873800.....	5/5	4145125000.....	4701005029.....	4702005024.....	7/57	
4000873801.....	5/5	4145125050.....	4701005034.....	4702005025.....	7/59	
4000873802.....	5/5	4145125100.....	4701005037.....	4702005026.....	7/60	4707 ...
4000873803.....	5/5	4145125300.....	4701005038.....	4702005030.....	7/61	4707010009.....
4000873804.....	5/5	4145125400.....	4701005039.....	4702005031.....	7/61	
4000873815.....	5/5	4145125500.....	4701005041.....	4702005032.....	7/17	
4000873816.....	5/5	4145125501.....	4701005043.....	4702005033.....	7/17	
4000873823.....	5/5		4701005049.....	4702005034.....	7/9	
4000873824.....	5/5		4701005050.....	4702005036.....	7/40	
4000873827.....	5/5		4701005051.....	4702005037.....	7/40	
4000873828.....	5/5		4701005052.....	4702005038.....	7/40	
4000873880.....	5/6		4701005053.....	4702005040.....	7/41	
4000873881.....	5/6	4681 ...	4701005055.....	4702005041.....	7/41	4708 ...
4000873882.....	5/6	4681116034.....	4701005056.....			4708001000.....
4000877141.....	5/46	4681116035.....	4701005057.....			4708001002.....
4000877144.....	5/46	4681116048.....	4701005058.....			4708001004.....
4000877145.....	5/47	4681116055.....	4701005064.....			4708001006.....
4000877147.....	5/47	4681516005.....	4701005066.....			4708001010.....
4000877148.....	5/47	4681759001.....	4701005073.....			4708001011.....
4000877149.....	5/47	4681759002.....	4701005074.....			4708001012.....
4000877173.....	5/46	4681759006.....	4701005075.....			4708001015.....
4000877175.....	5/46	4681759010.....	4701005076.....			4708001016.....
4000894141.....	8/12	4681759011.....	4701005077.....	4703 ...		4708001017.....
4000894190.....	8/10	4681759012.....	4701005079.....	4703050580.....	7/49	4708001019.....
4000894215.....	8/10	4681759013.....	4701005080.....	4703050581.....	7/49	4708001020.....
4000894216.....	8/10	4681759014.....	4701005081.....	4703050582.....	7/49	4708001021.....
4000894217.....	8/11	4681759016.....	4701005083.....	4703050583.....	7/49	4708001022.....
4000894232.....	8/11		4701005086.....	4703050584.....	7/49	4708001023.....
4000894299.....	8/13		4701005087.....	4703050585.....	7/49	4708001026.....
4000894300.....	8/12		4701005092.....	4703050586.....	7/49	4708001027.....
4000894301.....	8/13		4701005097.....	4703050587.....	7/49	4708001028.....
4000894302.....	8/13		4701005098.....	4703050820.....	7/49	4708001029.....
4000894308.....	8/5	4683 ...	4701005112.....	4703050821.....	7/49	4708001030.....
4000894309.....	8/6	4683231000.....	4701005116.....	4703050822.....	7/49	4708001031.....
4000894310.....	8/6	4683231001.....	4701005117.....	4703050823.....	7/49	4708001032.....
4000894311.....	8/6	4683260010.....	4701005118.....	4703050824.....	7/49	4708001033.....
4000894916.....	8/12	4683260011.....	4701005119.....	4703050825.....	7/49	4708001034.....
4000894917.....	8/12	4683431000.....	4701005126.....	4703050826.....	7/49	4708001036.....
4000894918.....	8/12	4683431002.....	4701005127.....			4708001040.....
4000894919.....	8/12	4683431006.....	4701005128.....			
4000898821.....	8/27	4683431009.....	4701005129.....			
4000898825.....	8/27	4683436009.....	4701005130.....			
4000898827.....	8/27	4683636001.....	4701005131.....	4705 ...		4720 ...
4000898828.....	8/27	4683636006.....	4701005132.....	4705021280.....	7/57	4720000028.....
4000898829.....	8/26		4701005135.....	4705021281.....	7/57	4720000029.....
4000898832.....	8/27		4701005136.....	4705021282.....	7/57	4720000030.....
4000898833.....	8/27		4701005137.....	4705021283.....	7/57	4720000031.....
4000898837.....	8/28		4701005139.....	4705021290.....	7/58	4720000032.....
4000898838.....	8/27		4701005140.....	4705021291.....	7/58	4720000033.....
4000898840.....	8/25		4701005143.....	4705021292.....	7/58	4720000034.....
4000898841.....	8/25		4701005150.....	4705021293.....	7/58	4720000035.....
4000898846.....	8/28			4705022721.....	7/57	4720000036.....
4000898863.....	8/26	4688 ...	4702 ...	4705022722.....	7/57	4720000037.....
4000898866.....	8/26	4688260011.....	4702000180.....	4705022723.....	7/57	4720000038.....
4000898879.....	8/28	4688260026.....	4702000181.....	4705022724.....	7/57	4720000058.....
4000898880.....	8/26		4702000182.....	4705022725.....	7/57	4720000059.....
4000898881.....	8/26		4702000183.....	4705040741.....	7/55	4720000060.....
4000901755.....	7/5		4702000184.....	4705040742.....	7/55	4720000061.....
			4702001000.....	4705040743.....	7/55	4720000062.....
			4702001006.....	4705040744.....	7/55	4720000063.....
			4702001015.....	4705040745.....	7/55	4720000064.....
			4702005000.....	4705040746.....	7/55	4720000065.....



4720000066.....7/52	4721000178.....7/50	8000367346.....3/74	9000469006.....7/67	9131466690.....3/83
4720000067.....7/52	4721000179.....7/50	8000367347.....3/74	9000469028.....7/67	9131466691.....3/83
4720000068.....7/52	4721000180.....7/50	8000367348.....3/74	9000469056.....7/67	9131466692.....3/83
4720000089.....7/53		8000367349.....3/74	9000469060.....7/67	9131466693.....3/83
4720000090.....7/53		8000367350.....3/74	9000469102.....7/66	9131466694.....3/83
4720000091.....7/53		8000367355.....3/74	9000469103.....7/66	9131466710.....3/83
4720000092.....7/53		8000367360.....3/74	9000469206.....7/66	9131466750.....3/84
4720000093.....7/53		8000367361.....3/74	9000469240.....7/66	9131466751.....3/84
4720000094.....7/53		8000367362.....3/74	9000469241.....7/66	9131466752.....3/84
4720000095.....7/53		8000367363.....3/74	9000473114.....7/70	9131466753.....3/84
4720000096.....7/53	4740 ...	8000367523.....3/74	9000473118.....7/70	9131466754.....3/84
4720000240.....7/51	4740002000.....7/14	8000368997.....3/73	9000473475.....7/70	9131466755.....3/84
4720000241.....7/51	4740002002.....7/15	8000412481.....5/49	9000473490.....7/70	9131466756.....3/84
4720000242.....7/51	4740002005.....7/15	8000413165.....5/49	9000474010.....7/70	9131466757.....3/84
4720000243.....7/51	4740002006.....7/16	8000487915.....7/5	9000474112.....7/67	9131466758.....3/84
4720000244.....7/51	4740002007.....7/15	8000487916.....7/7	9000474166.....7/67	9131466759.....3/84
4720000245.....7/51	4740002008.....7/15	8000487917.....7/7	9000474172.....7/67	9131466760.....3/84
4720000246.....7/51	4740002009.....7/15	8000487918.....7/7	9000495037.....5/32	9131466761.....3/84
4720000247.....7/51	4740002010.....7/15	8000487922.....7/5		9131492538.....3/81
4720000250.....7/50	4740002011.....7/15	8000487960.....7/7		9131492540.....3/82
4720000251.....7/50	4740002013.....7/16	8000504057.....8/2	9110 ...	9131492541.....3/82
4720000252.....7/50	4740002015.....7/16	8000504058.....8/4	9110443300.....3/78	9131492543.....3/81
4720000253.....7/50	4740002020.....7/14	8000504071.....8/2	9110443301.....3/78	9131492545.....3/82
4720000254.....7/50	4740002021.....7/14	8000504229.....5/42	9110443302.....3/78	9131492546.....3/82
4720000255.....7/50	4740002022.....7/15	8000593646.....8/2	9110443303.....3/78	9131492550.....3/81
4720000256.....7/50	4740002023.....7/15	8000593648.....8/2	9110443310.....3/79	9131492551.....3/81
4720000257.....7/50	4740002024.....7/15	8000593691.....8/5	9110443311.....3/79	
4720000598.....7/51	4740002026.....7/16	8000593766.....8/7	9110443312.....3/79	
4720000599.....7/51	4740002027.....7/16	8000606293.....7/40	9110443313.....3/79	
4720000600.....7/51	4740002028.....7/16	8000606294.....7/40	9110443318.....3/78	
4720000601.....7/51	4740002029.....7/15	8000606295.....7/40	9110443319.....3/78	9149 ...
4720000602.....7/51	4740002030.....7/16	8000606296.....7/40	9110443320.....3/78	9149455476.....9/31
4720000603.....7/51	4740002031.....7/16	8000606297.....7/40	9110443321.....3/79	9149455477.....9/31
4720000604.....7/51	4740002032.....7/16	8000624325.....8/7	9110443323.....3/80	
4720000605.....7/51	4740002033.....7/16	8000624326.....8/7	9110443324.....3/79	
4720000606.....7/51	4740002034.....7/16	8000754950.....5/79	9110443328.....3/80	
4720000607.....7/51	4740002036.....7/16	8000781166.....7/8	9110443329.....3/80	
4720000608.....7/51	4740002038.....7/16	8000781167.....7/8	9110443330.....3/80	
4720000619.....7/51	4740002039.....7/16	8000781177.....7/8	9110443331.....3/80	
4720000620.....7/51	4740002040.....7/16	8000781189.....7/8	9110443332.....3/80	
4720000621.....7/51	4740002041.....7/16	8000781190.....7/8	9110443333.....3/80	9170 ...
4720000622.....7/51	4740002042.....7/16	8000804766.....8/10		9170480592.....9/13
4720000623.....7/51	4740002043.....7/16	8000804767.....8/13		9170480593.....9/13
4720000624.....7/51	4740002044.....7/16			9170480595.....9/13
4720000625.....7/51	4740002045.....7/16			9170480596.....9/13
4720000626.....7/51	4740002046.....7/16			
4720000627.....7/51	4740002047.....7/16			
4720000628.....7/51	4740002048.....7/16			
4720000800.....7/52	4740002049.....7/15			
4720000801.....7/52	4740002050.....7/15			
4720000802.....7/52	4740002051.....7/15	8001 ...	9113 ...	9172 ...
4720000803.....7/52	4740002052.....7/15	8001414467.....8/3	9113450099.....9/28	9172466354.....9/27
4720000804.....7/52	4740002053.....7/15	8001414484.....8/3	9113450102.....9/28	
4720000805.....7/52	4740002054.....7/15	8001552704.....7/7	9113450103.....9/28	
4720000806.....7/52	4740002055.....7/16	8001552705.....7/8	9113450104.....9/28	
4720000810.....7/53	4740002056.....7/16			
4720000811.....7/53	4740002057.....7/16			
4720000812.....7/53				
4720000813.....7/53				
4720000814.....7/53				
4720000815.....7/53	8000 ...	9000 ...	9130 ...	
4720000816.....7/53	8000010997.....7/53	9000425383.....9/27	9130465667.....3/80	
4720000817.....7/53	8000010998.....7/53	9000425384.....9/27	9130465668.....3/80	
	8000010999.....7/53	9000425385.....9/27	9130465669.....3/80	
	8000011000.....7/53	9000425386.....9/27	9130465670.....3/80	
	8000011001.....7/53	9000443054.....9/33		
	8000011002.....7/53	9000443059.....9/33		
	8000011003.....7/53	9000443060.....9/33		
	8000011004.....7/53	9000443160.....9/33		
	8000094782.....7/70	9000444004.....9/28		
4721 ...	8000147423.....8/4	9000444005.....9/28	9131 ...	
4721000169.....7/50	8000147672.....8/4	9000444006.....9/28	9131465595.....3/83	
4721000170.....7/50	8000149880.....8/5	9000444008.....9/28	9131465596.....3/83	
4721000171.....7/50	8000149913.....8/5	9000444009.....9/28	9131465597.....3/83	
4721000172.....7/50	8000150146.....5/42	9000454170.....9/32	9131465598.....3/83	
4721000173.....7/50	8000250588.....5/68	9000454173.....9/32	9131466685.....3/83	
4721000174.....7/50	8000250590.....5/68	9000454311.....9/32	9131466686.....3/83	
4721000175.....7/50	8000326974.....7/24	9000454313.....9/32	9131466687.....3/83	
4721000176.....7/50	8000339356.....7/70	9000469003.....7/66	9131466688.....3/83	
4721000177.....7/50	8000367345.....3/74	9000469005.....7/67	9131466689.....3/83	

 www.schweisserweld.com

BESUCHEN SIE UNS!

UNSERE NEUE

NUMMER 1

FÜR SCHWEISSTECHNIK!

SCHWEISS- UND
SCHNEIDANLAGEN



AUTOGEN-, PROPAN
UND GASTECHNIK



ABSAUGTECHNIK



ARBEITSSCHUTZ



SCHWEISSER  **WELD**

BERATUNG

VERKAUF

SERVICE

ENGA

Schweißtechnik

Inh. Heinz Arntzen e.K.

Lange Riege 103 · 48432 Rheine

Tel. 0 59 71 / 9 80 - 8 40 · Fax 0 59 71 / 9 86 93 80

www.enga.de · info@enga.de